

# Základy archeologie

## **11. Velká Morava**



# Mocenské síly v Evropě

- 1. Slované:** Sámova říše: 623/4; 632: Vogastisburk, 805-6: vpády franských vojsk  
Velkomoravská říše: raná forma státu: 822 (Moravané ve Frankfurtu) – 907: porážka Maďary  
Bulharská říše: 681: založena Asparuchem; 865: Boris I. přijímá křesťanství (1. říše do 1018)  
Kyjevská Rus: 860: Rurig (skandinávský Viking) ovládl Novgorod, družiníci Askold a Dir Kyjev 864: biskupství v Kyjevě  
882: Oleg ovládl Kyjev (vládl za Rurigova syna Igora) 988: za Vladimíra křesťanství státní náboženství
- 2. Avaři:** Kaganát: 2. pol. 6. stol.: organizace kočovnického typu 791: poraženi Karlem Velikým
- 3. Byzantská říše:** snahy o obnovu římského impéria: rozmach za Justiniana I. (527 – 565)
- 4. Franská říše:** celá západní Evropa od Atlantiku po Sasko  
Merovejci – Chlodvík I. (481-511): sjednotil franské kmeny ve F a Ň , 498/9: přijal křest  
Karel Martel (688/89-741): porazil muslimy u Poitiers (732); 751: korunován Pipin III. Kratký (714/15-768)  
Childerich III. (743-751): Pipinem poslán do kláštera  
Karlovcí – Karel Veliký (768-814): 768: král, 800: císař  
Ludvík Pobožný - syn Karla, 817: zákoník Ordinatio imperii  
843 – Verdunská smlouva: rozdělení říše na 3 části: Lothar, Karel Holý a Ludvík Němec  
Ludvík IV. Dítě († 911) - poslední Karlovec (východoft. ř.)  
Ottoni – Jindřich Ptáčník (919-936): zakladatel saské vládnoucí dynastie  
Ota Veliký (936-973): boj proti polabským Slovanům
- 5. Islámský stát:** 8. stol.: část Pyrenejského poloostrova

# Franská říše – 843: dělení podle Verdunské smlouvy

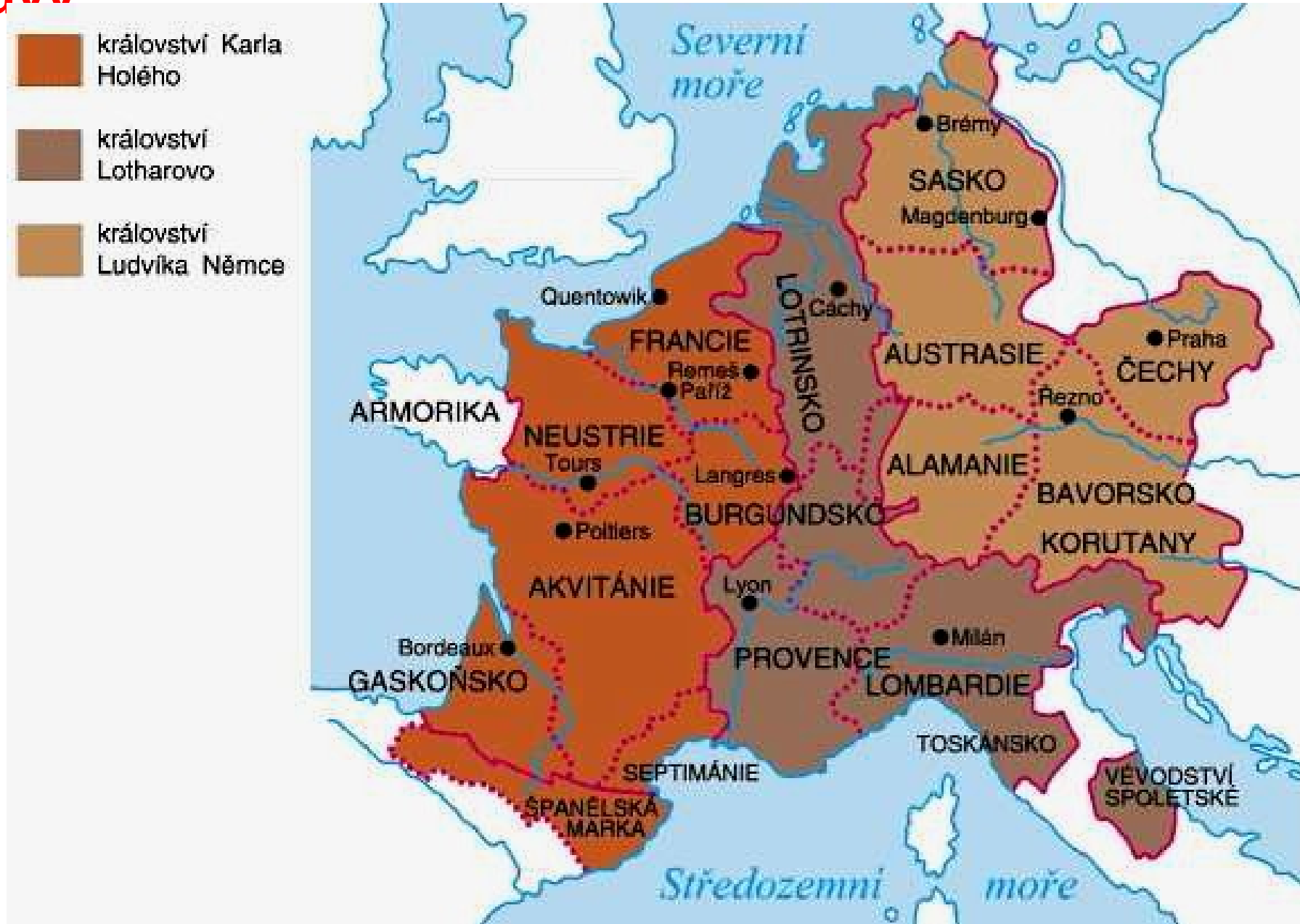

# Prameny

- **konec 8. stol.** – dovršen integrační proces naddunajských Slovanů,
- **poč. 9.** – vznik dvou územních jednotek: **Stará Morava a Nitransko**
  - sjednocení: **Velká Moravia (Megale Morabia)**
  - název v pol. 10. stol.: byantský císař Konstantin Porfyrogenetos (De administrando imperio)
  
- **a) latinské:**
  - Annales regni Francorum – Letopisy království Franků
  - Annales fuldenses – Letopisy fuldského opatství (u Frankfurtu n. M.)
  - De conversione Bagoariorum et Carantanorum libelus – O pokřestění Bavorů a Korutanců (v Salcburku)
  
- **b) arabské:**
  - Ibn Rust – arabský cestovatel (zmínka o Svatoplukovi)
  
- **c) staroslověnské:**
  - Životy Konstantina a Metoděje – tzv. Panonské legendy (hlaholské písmo)  
(napsány po vzoru byzantských legend)

- **Dokumenty o politických osudech Moravanů a jejich říše:**
- **MMFH: Magnae Moraviae fontes historici. Spisy University J. E. Purkyně v Brně.**
  - I. (kroniky, letopisy) ed. L. E. Havlík (Brno 1966, 2008).
  - II. (legendy, liturgické texty) ed. L. E. Havlík (Brno 1967).
  - III. (listiny, listy, historické spisy) ed. L. E. Havlík (Brno 1969).
  - IV. (zákony, právní texty, dodatky) ed. L. E. Havlík (Brno 1971).
  - V. (rejstříky) ed. L. E. Havlík (1977).
- **Staroslověnské legendy:**
  - Životy (Život Konstantinův a Život Metodějův)** - konec 9. stol., o christianizaci Velké Moravy, životě světců (tzv. Moravsko-panonské legendy)
    - I. staroslověnská legenda o sv. Václavu** – vznik po Václavově smrti
    - II. staroslověnská legenda o sv. Václavu - před r. 1050** – překlad Gumpolda do staroslověnštiny, doplněno o pasáže z *Crescente fide*.

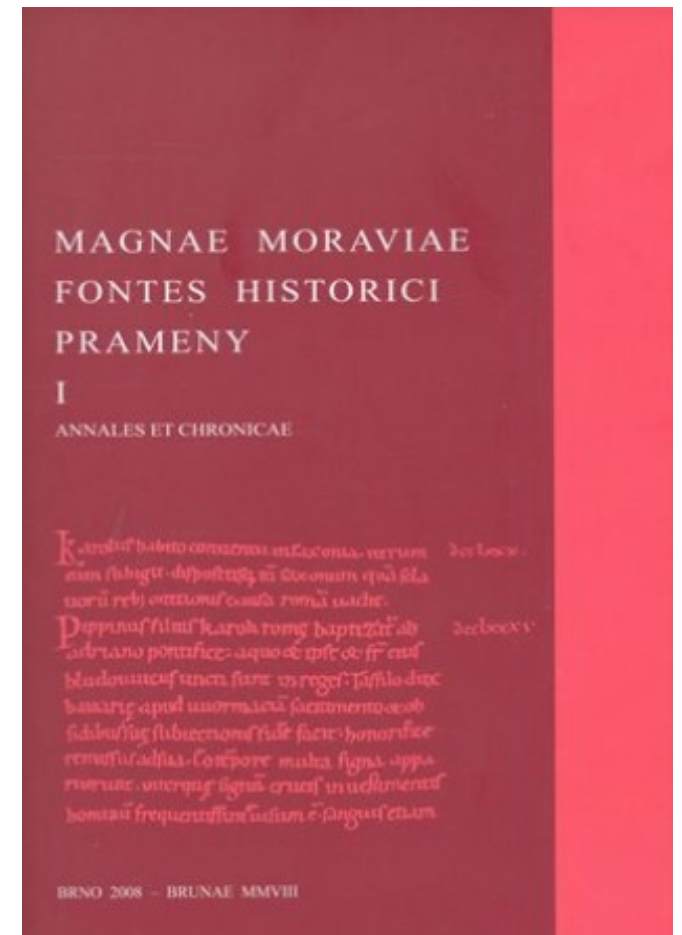

# Velká Morava

- **811** – knížata podunajských Slovanů přítomna v Cáchách: Karlovcí Moravu pokládali za součást říše
- **817** – Moravané podřízeni Ludvíku Pobožnému
- **822** – na říšském sněmu ve Frankfurtu přítomni „**legati Marvanorum**“
- **833** – **Mojmír I.** († 845/846): připojil **Nitransko**, z něhož vyhnal **Pribinu**, který v místě „Nitřavě“ postavil v roce **828** kostel vysvěcený salcburským arcibiskupem Adalramem
  - Pribina:** se synem Kocelem uprchl pod ochranu franckého hraběte Ratboda
  - 846:** pokřtěn, od Ludvíka Němce dostal Zadunajsko (hradisko Blatnograd-Mosapurg)
  - 60. léta:** nitranským údělným knížetem Rostislavův synovec Svatopluk
- **843** – Ludvík Němec jako vládce východofranské říše přikročil k reformě správy nad slovanskými kmeny
- **Tzv. Geograf Bavorský** – Descriptio civitatum et religionum ad septemtrionalem plagam Danubii
  - **843:** soupis sídlišť a zemí sousedících s Franckou říší na sever od Dunaje
  - jmenování Moravané s 11 obcemi (Merharii habent XI civitates)
  - XXX hradeckých měst
  - sídliště: správní, vojenská, obchodní, výrobní a kultovní centra
  - (Velkou) Moravu lokalizuje do povodí srbské Moravy

- **846** – Ludvík Němec zbavil Mojmíra vlády a dosadil synovce **Rostislava** (846 –869)
- **853** – Rostislav se spojil s Bulhary (hranice na Tise) a zaútočil proti východofranské říši
- **854** – říšské vojsko přitáhlo k pevnosti Rostislava, který pronásledoval ustupující Franky
- **860** – žádost o zřízení samostatné moravské církevní provincie s vlastním biskupem v čele: do Říma k papeži Mikuláši I. – odmítnuto
- **863** – žádost byz. císaři Michaelu III.: Konstantin a Metoděj (slovanské písmo, překlad církevních knih)
- **864** – Rostislav zajat Ludvíkem Němcem u Děvína („Dowina“), Ludvíku Němci slíbil věrnost
- **869** – výprava nástupce Karlomana nebyla úspěšná a skončila u „nevýslovné Rostislavovy pevnosti“
- **870** – **Svatopluk** († 894) se spojil s Franky: o svatodušních svátcích na lovu zajal Rostislava, kterého v poutech odeslal Karlomanovi: ten obsadil zemi a uloupil knížecí poklad
  - Rostislav oslepen zemřel v bavorském klášteře (Metoděj zajat)
- **871** – vládou byli pověřeni franští markrabí Vilém a Engišalk: Svatoopluk byl falešně obviněn a uvězněn
  - proti Frankům vzniklo povstání vedené Slavomírem, které Svatoopluk slíbil pacifikovat, když vstoupil do Rostislavova města, postavil se proti Frankům (tzv. dvojí zrada)



- **874** – **mír ve Forchheimu** (věrnost říši): platba Tributum pacis (na Moravu se vrátil Metoděj † 885)
- **880** – papež Jan VIII. vydal **bulu Industriae Tuae** (Horlivosti Tvé), v níž povolil slovanskou liturgii  
**Svatoplukovy výboje: 70. léta** – proti pohanským Vislanům na Krakovsko  
**883/884** – do Panonie  
**890** – Arnulf (syn Karlomana) potvrdil svrchovanost nad Čechami
- **894** – po smrti Svatopluka vládli synové: Mojmír II. (matka česká kněžna Svatožizín)  
Svatopluk II. (matka Gisela, sestra Arnulfa Korutanského?)
- **895** – od Moravy se odtrhly Čechy
- **901/2** – Moravané spojenci Bavorů: první nájezdy Maďarů
- **905–906** – bitva v okolí Nitry (?)
- **906/907** – nájezdy Maďarů a zpusťošení hradišť: Mikulčice, Pohansko, St. Zámky
- **907** – bitva u Bratislavy: osídlení se stahuje na jihozápadní a střední Moravu („vylidnění“ Moravy)
- **955** – Maďary porazil Ota I. v bitvě na Lechu (u Augsburgu)

## Situace v Evropě v těsně před smrtí knížete Svatopluka v roce 894.



- **Christianizace** – šíření křesťanské víry v Boha a Ježíše Krista
  - křesťanství šlo po určitou dobu paralelně s pohanstvím
- **8. stol.** – misie: bavorských kněží, akvilejského patriarchátu, sev. Itálie, Dalmacie
  - šíření křesťanství spojeno s politikou franských vládců (vojenská tažení)
  - přejímání franckých zvyků velkomoravskou elitou (i před přijetím křesťanství)



**Nákončí s orantem**

- **813** – synoda v Mohuči: noví křtěníci, neznalí latiny, se mohli naučit modlitby v rodném jazyce:
  - Modlitba Páně (Otčenáš) a Vyznání víry (nutné pro udělení křtu)
- **828** – „O pokřestění Bavorů a Korutanců“: arcibiskup Adalram vysvětil kostel v Nitře
- **831** – křest všech Moravanů pasovským biskupem Reginhardem (Morava: misijní oblast bavorského Pasova)
- **860** – Rostislav požádal papeže Mikuláše I. o zřízení samostatné moravské církevní diecéze
  - po odmítnutí požádal císaře Michaela III. jako hlavy konstantinopolského patriarchátu
- **863** – byzantská mise Cyrila a Metoděje

# Křesťanství v Čechách

- **Církevní stavby**
  - **1. první kostely** s pohřby příslušníků dynastického rodu
    - **Levý Hradec:** nejstarší kostel nebyl nalezen, rotunda je mladší  
základní kámen s křížem (lapis primarius) se do základů vkládal  
nejdříve od 11. a běžně ve 12. stol.
    - **Pražský hrad: kostel P. Marie** založen Bořivojem po křtu u Svatopluka (882–883)  
torzo lodi a apsidy, hrobka M a Ž s náušnicemi mo. typu  
**bazilika sv. Jiří**  
**rotunda sv. Víta**
    - **Budeč: rotunda sv. Petra** v knížecím dvorci, zal. Spytihněv (895–915), pohřebiště
    - **2. dřevěné kaple v 1. pol. 10. stol.:** Kouřim, Slaný-Kvíček (pohřební?, diskutované)
- **Církevní instituce**
  - **973:** pražské biskupství
  - **973–976:** benediktínský klášter sv. Jiří na Pražském hradě
  - **992–993:** benediktínský klášter v Břevnově

# Archeologické projevy křesťanství

- **1. Církevní architektura** – **kostely:** **M:** Mikulčice, Kopčany, St. Město, Pohansko, Modrá, chrámový komplex na sadské výšině u UH  
**Č:** Praha, L. Hradec, Budeč, Tetín, St. Boleslav
  - budoval panovník v areálech knížecích hradů (vlastník), zajišťoval je hmotně (půdou a lidmi)
  - fungovaly jako farní kostely pro celý hradecký obvod: právo křtu a pohřbu
  - u kostela alespoň 2 kněží, v čele velkofarnosti: **arcikněz – archipresbyter**
- **2. Pohřební rítus** – konec 8. a počátek 9. stol.: inhumace (skelety v natažené poloze s hlavou k západu)  
kostrový rítus souběžně s žárovým (mohylníky)
  - změna ritu: vlivy avarské, franské (křesťanství)
  - pohřebiště: 200 až 500 m od sídlišť (svět živých odělen od světa mrtvých); hradiště: kolem i uvnitř kostelů
  - 9. až 1. pol. 10. stol.: v hrobech ubývají milodary
  - 11. a 12. stol.: u pohřbů obol mrtvých (substituce mincí); od 13. stol.: bez milodarů
- **3. Hmotné nálezy** – atributy křesťanství: křížky, nákončí s oranty, stily (rydla) voskových tabulek, kování modlitebních knih, relikviáře, zvon (Bojná)
  - Staré město „Na valách“: H 266/49 muž v okované rakvi, ostruhy, vědérko, kování opasku, křížek 8/9. stol.
  - solidus byzantského císaře Michaela III. (u baziliky), zlomky byzantských amfor, hedvábné látky

# Sakrální architektura

- **Nejstarší kostely** – původně dřevěné: 7. kostel v Mikulčicích, 2 kostel na Pohansku
  - organizace: pasovský biskup – archiptrdbyter (zástupce) – kněží hradeckých kostelů
  - 20/30. léta: Modrá u Velehradu: bavorské misije
  - 2. pol. 9. stol.: kamenné (půdorysy tvoří otisky základového zdiva: tzv. negativy)
- **Vzory** – **Podunají:** vých. část franské říše (merovejské a karolínské stavby)
  - **Adriatická oblast:** Istrie, Dalmácie – půdorys kříže, pravoúhlé kněžiště (presbytář):  
Sady u UH, Mikulčice-kostel X, Btislava-Děvín
- **Koncentrace** – Mikulčice: 10 kostelů  
Staré Město: 5 kostelů  
Břeclav-Pohansko: 2 kostely
- **Typologie** – **kostely:** jednolodní, půdorys kříže (transept), kněžiště: pravoúhlé, apsida
  - **bazilika:** trojlodní
  - **rotundy (centrály):** jedna nebo dvě apsidy

## Půdorysy velkomoravských kostelů

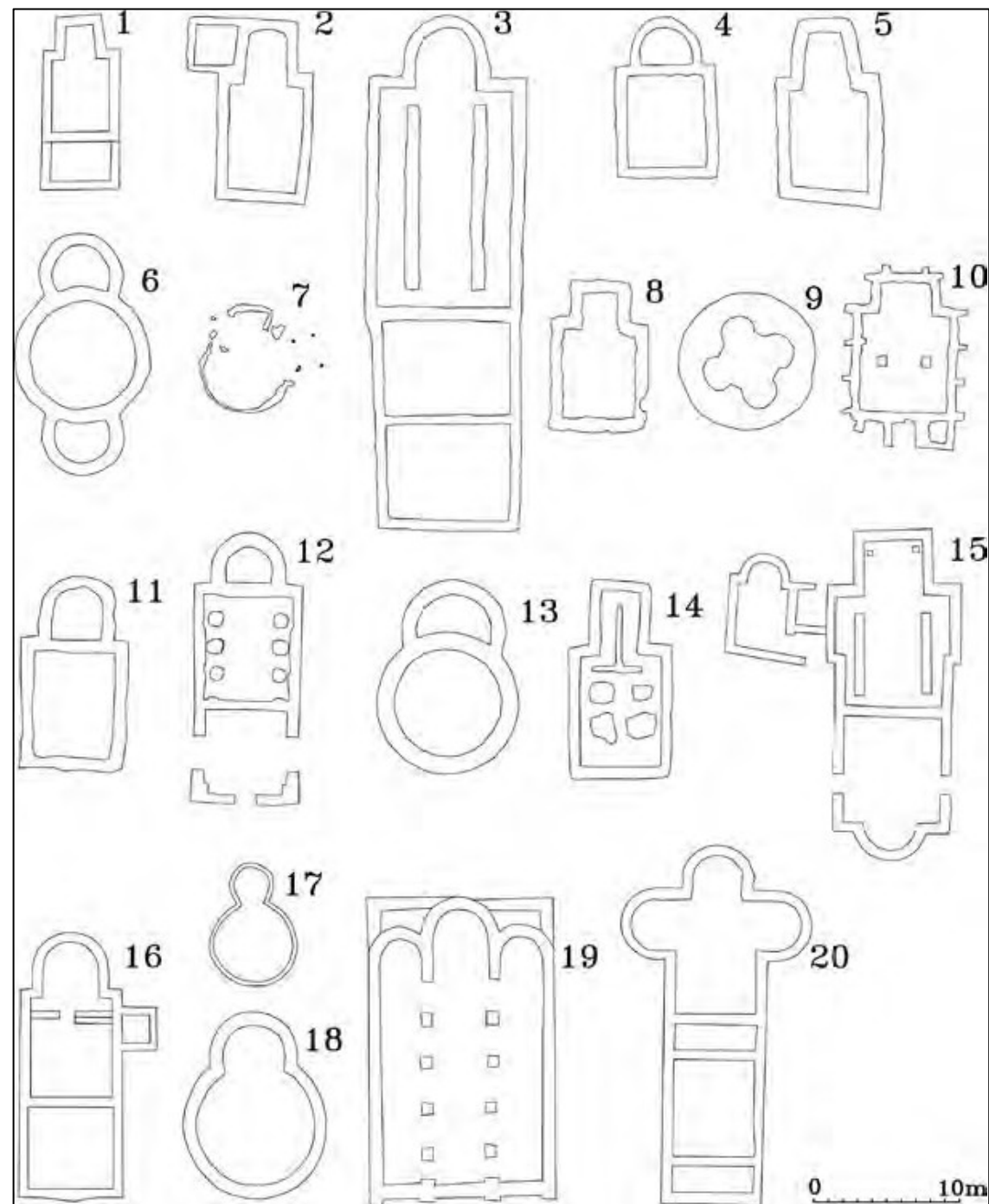

1 – Kopčany, kostel sv. Markéty Antiochijské

2–10 – Mikulčice, kostely č. 2 až 10

11 – Staré Město „Na Valach“

12 – Staré Město „Špitalky“

13 – Staré Město „Na Dědině“

14 – Modrá u Velehradu

15 – Uherské Hradiště – Sady

16–17 – Břeclav – Pohansko, kostely č. 1 a 2

18 – Ducové

19 – Bratislava

20 – Devín



**Modrá**  
Na dílech



**Staré Město**  
Na valách

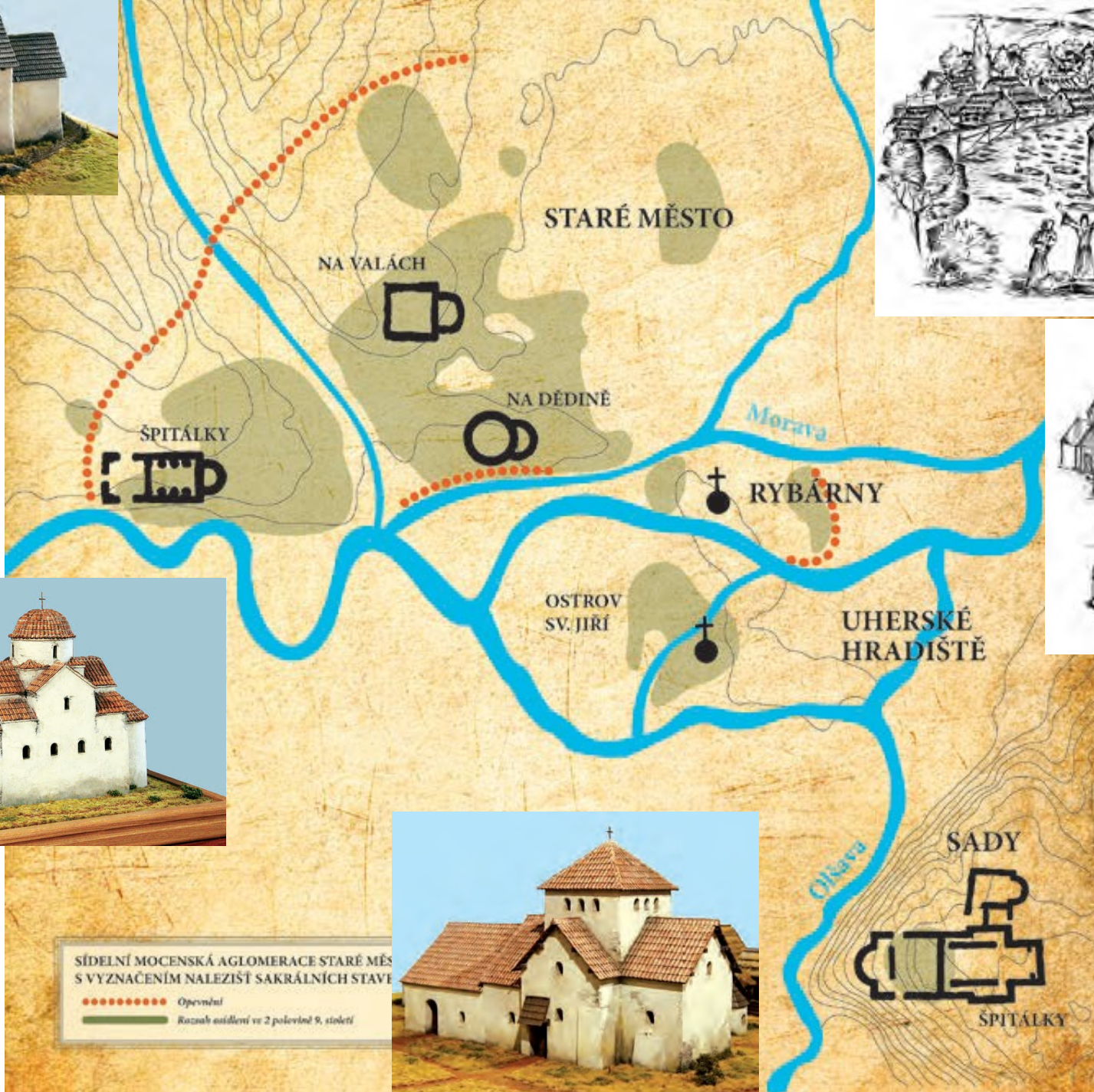

**Staré Město**  
Na dědině



**Špitálky**



**Uherské Hradiště**  
Sady



SÍDELNÍ MOCENSKÁ AGLOMERACE STARÉ MĚSTO  
S VYZNAČENÍM NALEZIŠTĚ SAKRÁLNÍCH STAVEB

●●●●●●●●●● Opevnění  
— Rozsah osídlení ve 2 polovině 9. století





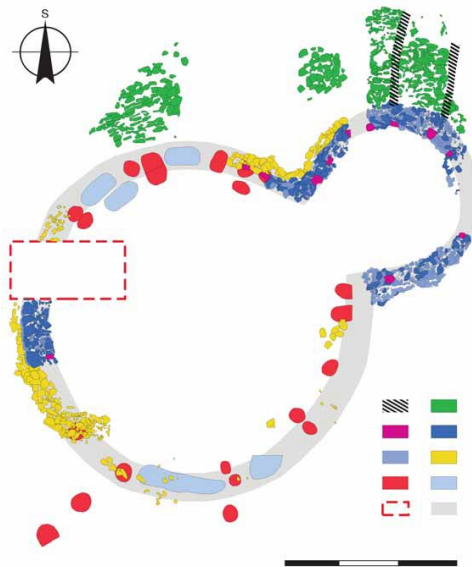
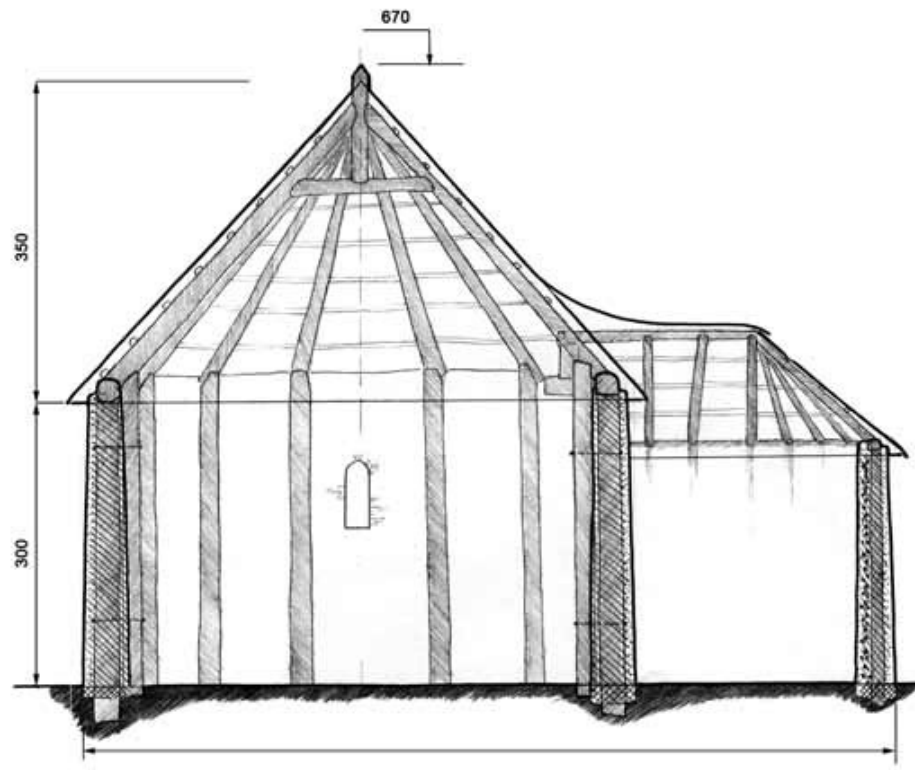
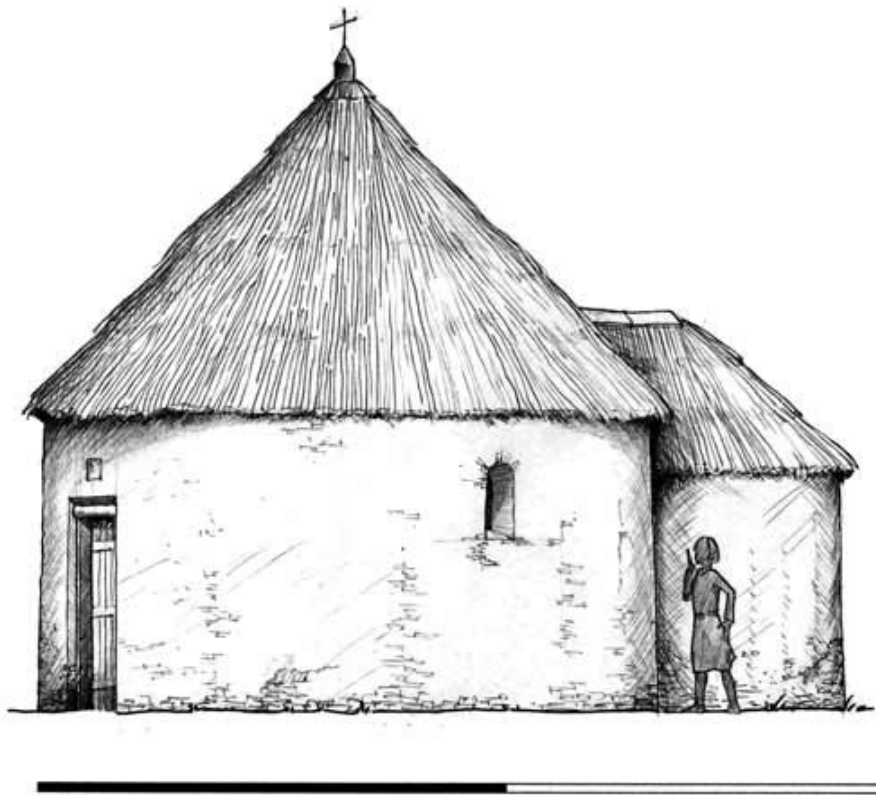

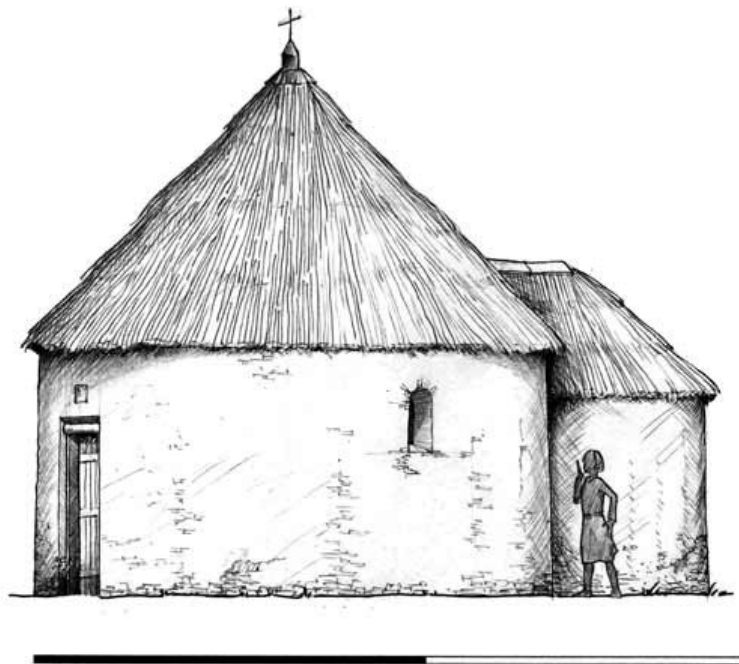

## Pohansko u Břeclavi Severozápadní předhradí

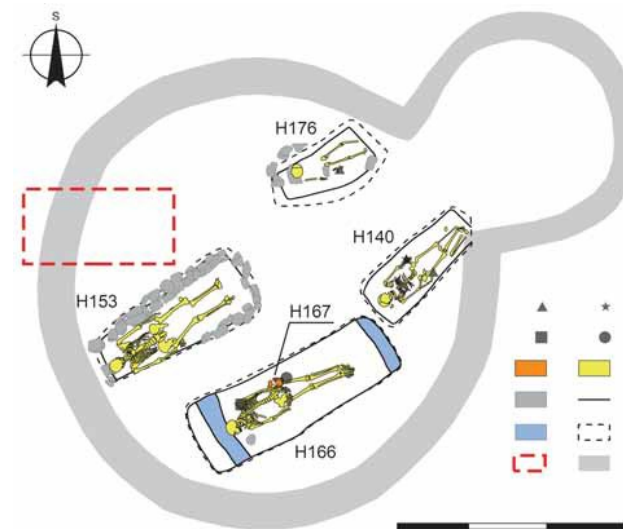

- 2007** – rotunda: 2.pol. 9-poč. 10. stol.  
 – zákl. nosná konstrukce ze dřeva  
 – vlastnický kostel (?)  
 – 152 pohřbených jedinců  
 – skupina velkomor. rotund (6)  
 Ducové (?), Nitranská Blatnica (?),  
 Staré Město/Na dědině (?)  
 Mikulčice: kostely VI, VII a IX  
 – hrob zakladatele na ose stavby  
 H 153: nad 60 let, 184,8 cm  
 kamenná úprava

# Socioekonomická diferenciacie

- 9. stol. – privilegované vrstvy:

- **vládce:** (*knędz/kníže/; dux/vévoda, regulus/malý král/, rex/král*): z rodu Mojmirovců

Dušan Třeštík: Rostislav rozhodoval s velmoži

Jiří Macháček: vláda typu „cyklického náčelnictví“

- **sídlo:** Valy u Mikulčic – mocenské ústředí

Staré Město u UH (Veligrad) „Na Dědině u sv. Michala“, „Sady“

- **insignie:** péřová koruna, náčelnická hůl (sokolník ze Starého Města?)



Mikulčice-Klášteřisko

- **knížata:** *knedzi, principes, nobiles viri*: nevládnoucí Mojmirovci, příslušníci starých rodů, úředníci (župani)

- knížecí rada, správa dílčích území

- bojová družina: jízda (cca 3000); výstroj koně, militaria: meč, bojové sekery, kopí, šipky

- **církevní klérus:** arcibiskup Metoděj, biskupové z Pasova a Nitry, 4 vysvěcení biskupové

soukromý majetek biskupů byl oddělen od církevního, výběr tzv. desátku pro církev

- **svobodné obyvatelstvo:** *liberi, populus, homines*, ľudě (právně závislí na panovníkovi)

- **nesvobodné obyvatelstvo:** *rab, mancipium* – otroci (zajatci) nevolníci

# Pohřebiště

- **Základní třídění:**
  1. **venkovské:** mimo osady a inundace
  2. **městské:** v areálech hradišť, u kostelů
- **Dělení podle pohřebního ritu:**
  1. **kostrová**
  2. **birituální**
- **Dělení podle vnější úpravy hrobů:**
  1. **Plochá** – s povrchově označenými hroby: původně rovy, kameny nebo náhrobky
  2. **Mohylníky** – zpravidla opodál osad, na stráních, v lesích, považovány za pohanský zvyk
    - uspořádání: skupiny (Hluk, Strážovice), řady (Brankovice, Stěbořice)
    - protáhlé mohyly (Žlutava: M 12 – 3 kostrové H)
  3. **Kostelní hřbitovy** – ohrazeny palisádou, kamennou zdí s příkopem
    - uvnitř i vně kostela zděné hrobky (kámen, dřevo)
    - bohaté hroby příslušníků elit (zpravidla vyloupeny)

## • 1. Pohřebiště s plochými hroby:

- **Ritus** – 8/9. stol.: kostrový (ve starším období žárové v mohylách)
- **Rozdělení podle velikosti:**
  - a) jednotlivé hroby
  - b) malé: cca 20 H
  - c) střední: cca 50 H
  - d) velké: cca 100 H Dol. Věstonice-Na pískách – 1299H: 1945-1959: J. Poulík)  
8./9. – pol. 11. stol.
- **Uspořádání hrobů** – venkovské pohřebiště: nepravidelné skupinky, později náznaky řad
- **Hrobová jáma**
  - **půdorys:** obdélná či lichoběžná, stěny kolmé i zešikmené, výklenky
  - **orientace:** základní: Z – V odchylky: JZ – SV až SZ – JV (východ slunce v různých obdobích)
  - **rozměry:** cca. 200 x 60 až 100 cm
  - **hloubka:** velmi mělké 10 – 30 cm, hluboké (Žlutava – 330 cm)
  - **dno:** vysypané pískem, vymazané jílem, stopy vápna, dřevěná deska
  - **vystýlka:** traviny, větvičky, těla přikrývána látkou (otisky tkanin na milodarech), prkno
  - **úprava:** prosté bez vyložení, významnější s obklady
  - **obložení:** kameny, kamenné skříňky z plochých kamenných desek
  - **rakve:** desky spojovány železnými skobami, pravoúhle zalomené plechy, pásy

- **Poloha koster:**

**základní** – nznak s lebkou na týlu, hlavou k Z, paže podél těla a nohama vedle sebe

**odchylky** – uložení rukou, nohou, lebky (druhotné , bioturbace, hlodavci aj.)

**anomálie** – na okraji pohřebiště, na bříše, zavalení kameny (vampyrismus), se zvířetem (Diváky), pohřby psů (Líbivá)

- **Hrobové nálezy:**

**milodary** – předměty úmyslně uložené do hrobu za fiktivním účelem (ostruhy u lebky)

amulety: předměty s magickým (ochranným) významem – korálky proti uhranutí, kaptorgy, rolničky, fosílie

starožitnosti: předměty pravěké nebo protohistorické (avarská kování)

**dokladové předměty** – věci vložené bez zvláštního záměru (součásti oděvu)

**předměty denní potřeby** – nádoby, vědra, nože, srpy

- **Pohřební výbava:**

**venkovské prostředí** – poměr M a Ž hrobů je přibližně vyrovnaný (index maskulinity)

– cca 70% více vybavených hrobů: Dol. Věstonice, Morkůvky, Vel. Bílovice; Rajhradice 54%

**centrální lokality** – menší podíl vybavených hrobů: Mikulčice-6. kostel 36,5%, Modrá 39%

**keramika** – vesnické: Nechvalín I+II 21 a 13%; Prušánky 34,5% Morkůvky 44% Hor. Kotvice 30% D. Věstonice 25%

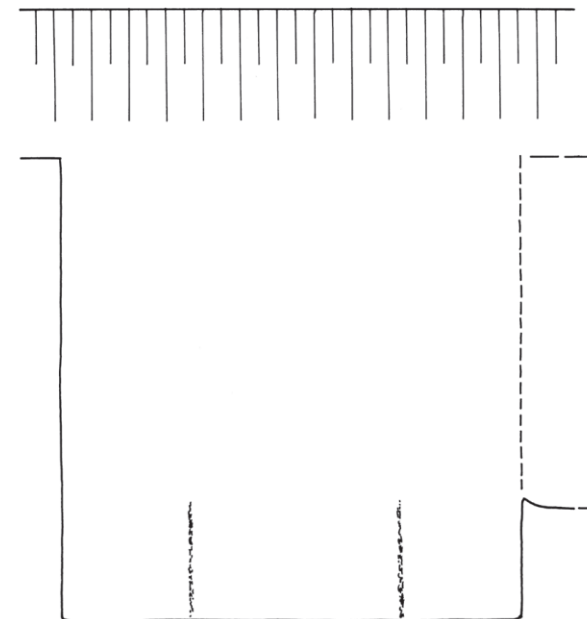
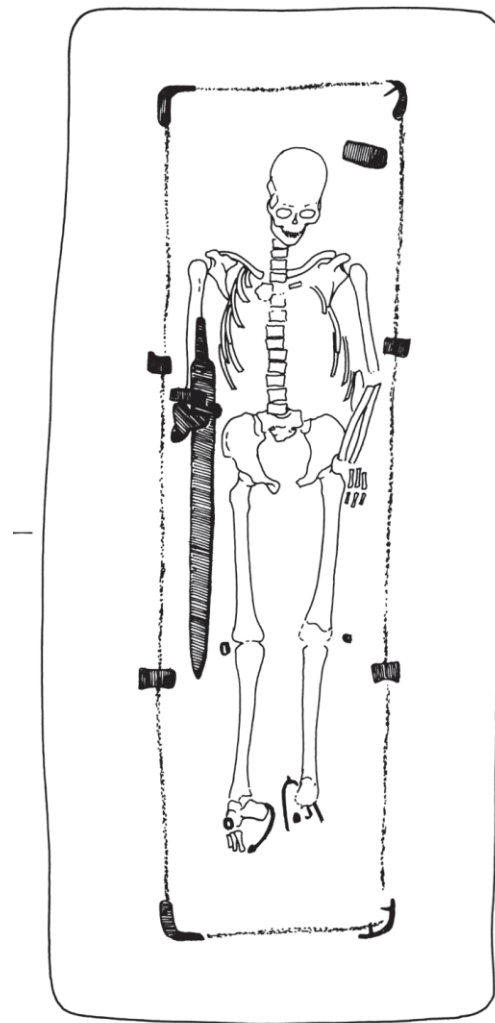
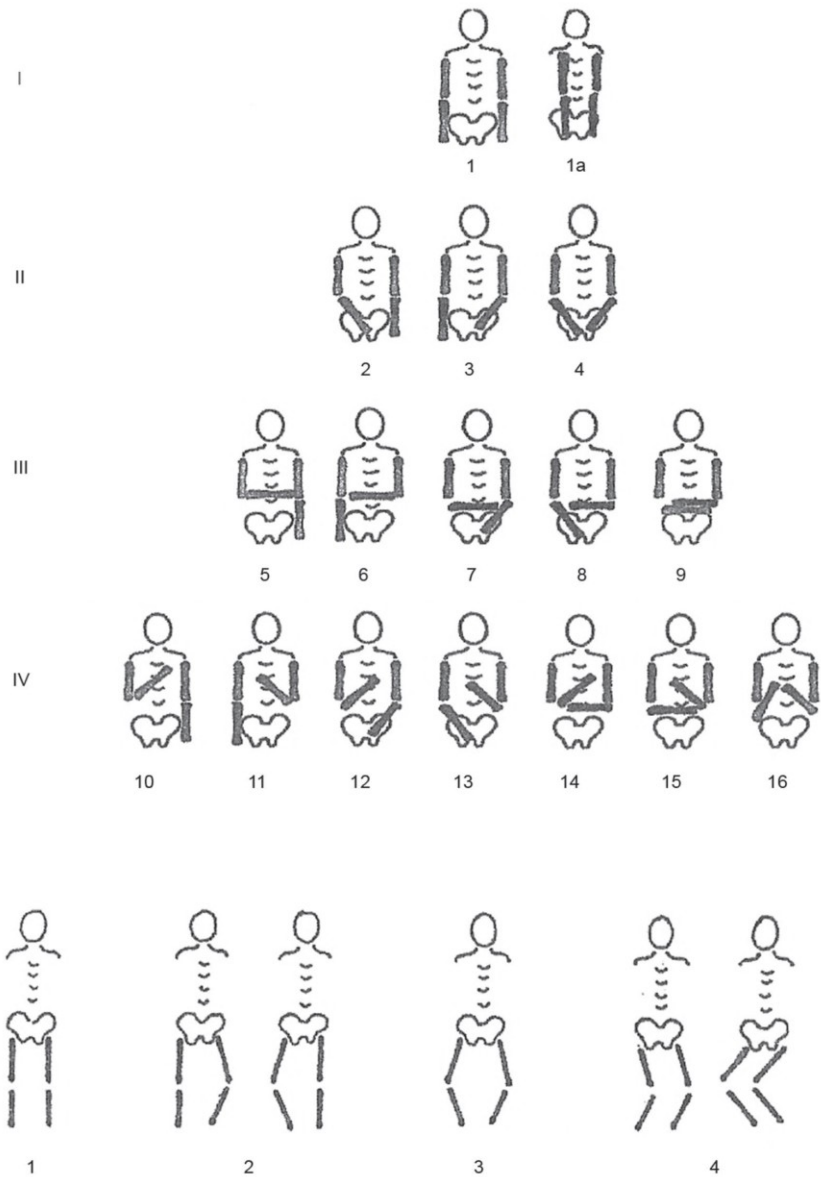

Deskripční schéma typů poloh horních a dolních končetin (s využitím návrhu M. Hanuliaka 2004)

**Prušánky-Podsedky: Hrob s rakví a pásovými ko**

- **Pohřební zvyky:**

a) **očistné:** působení slunce, vodní zdroj

b) **ochranné:** správná poloha a orientace  
 .. (přechod ze světa živých do záhrobí)

c) **udobřovací:** náprava příbuzenských nebo  
 majetkových vztahů  
 úcta k zemřelému: úprava hrobové

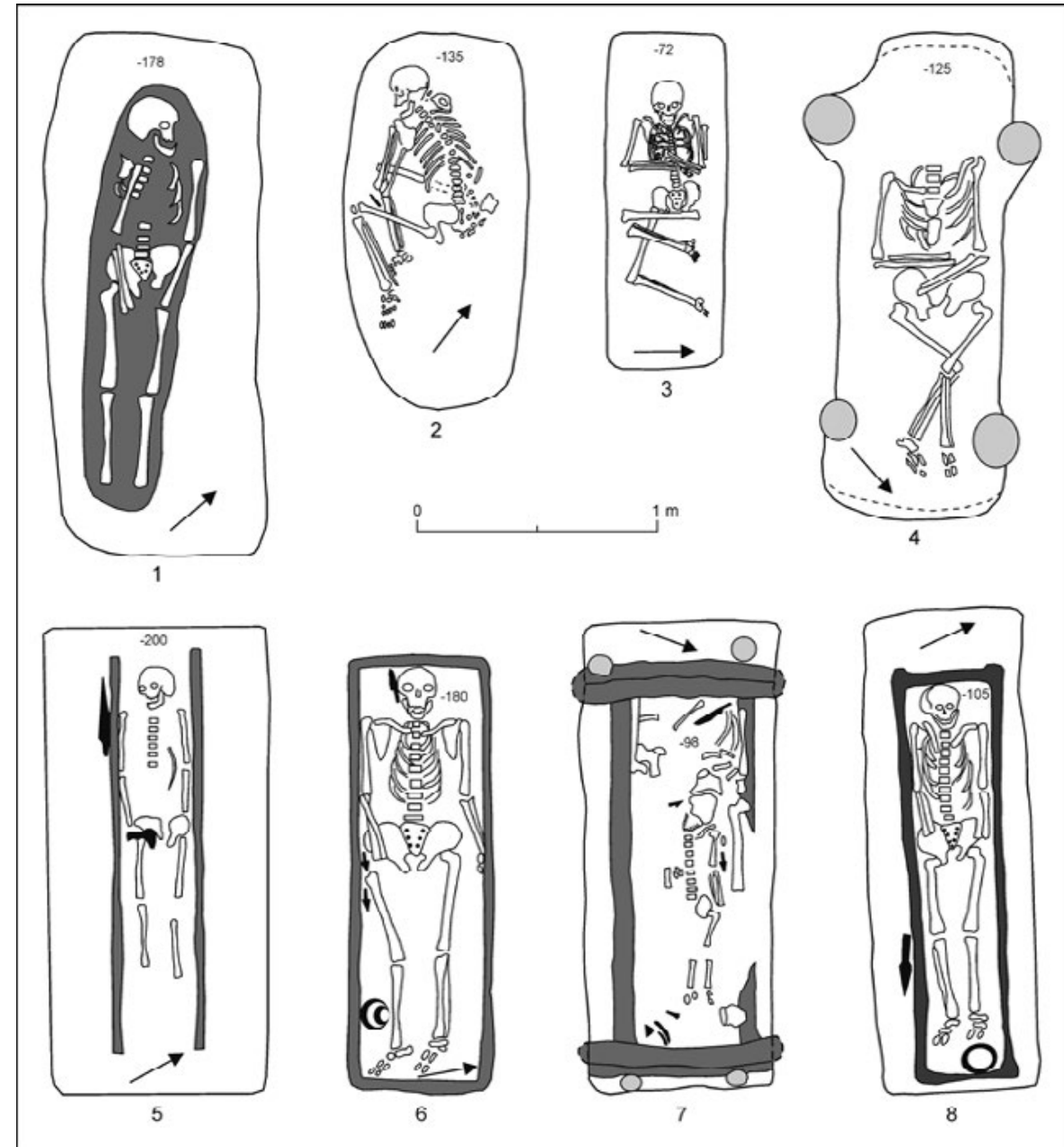
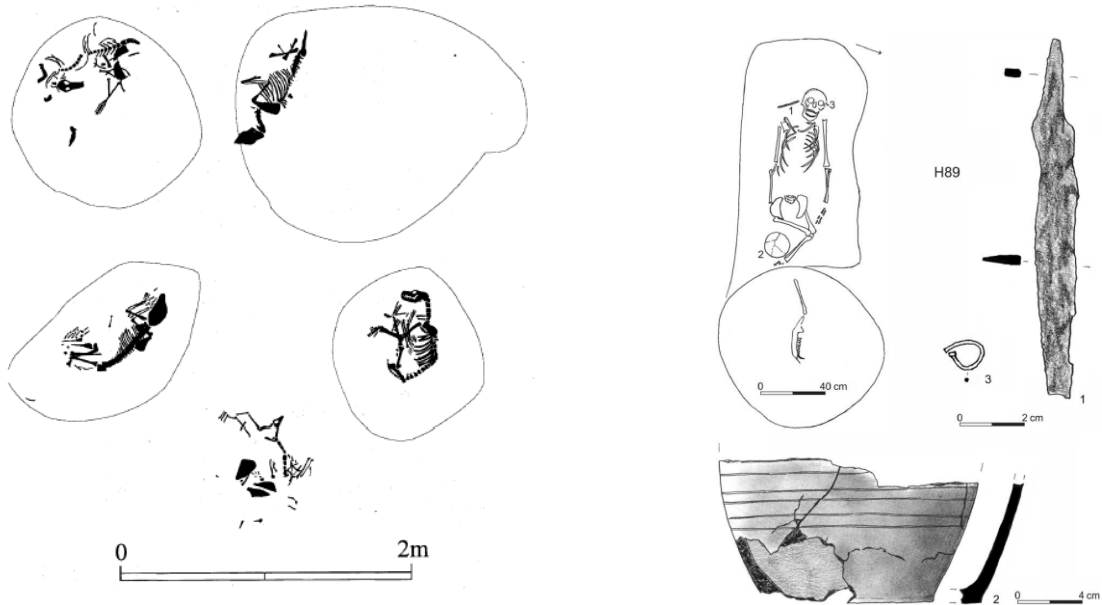



## • 2. Mohylníky:

**mohylník** – skupina mohyl: kostrové, birituální

– Č: jižní a východní

M: jihovýchodní

**mohyla** – **průměr:** 2 m až 15 m

– **výška:** 20 cm až 2 m

– **půdorys** – oválný, kruhový, obdélný

– **násyp:** těleso z hlíny, po obvodu mělký příkop, plášť: zpevnění vrstvou kamení, stopy po ohni (rituální)



**a) žárové hroby** – L. Niederle – pohřby nad a pod úrovní: v násypu, pod povrchem v jámě  
– popelnicové a bez popelnic (středohradištní: žárové v menšině)

**b) kostrové hroby** – pohřby na úrovni: bez úpravy, prosté, dřevěné desky, kamenný obklad či skříňky  
– pohřby v jámách: tytéž varianty  
– vystýlání dna travinami, kožešinami, deskami, bednění  
– jámy s postranními výklenky (starší), schůdky  
– pohřební komory z kulatiny

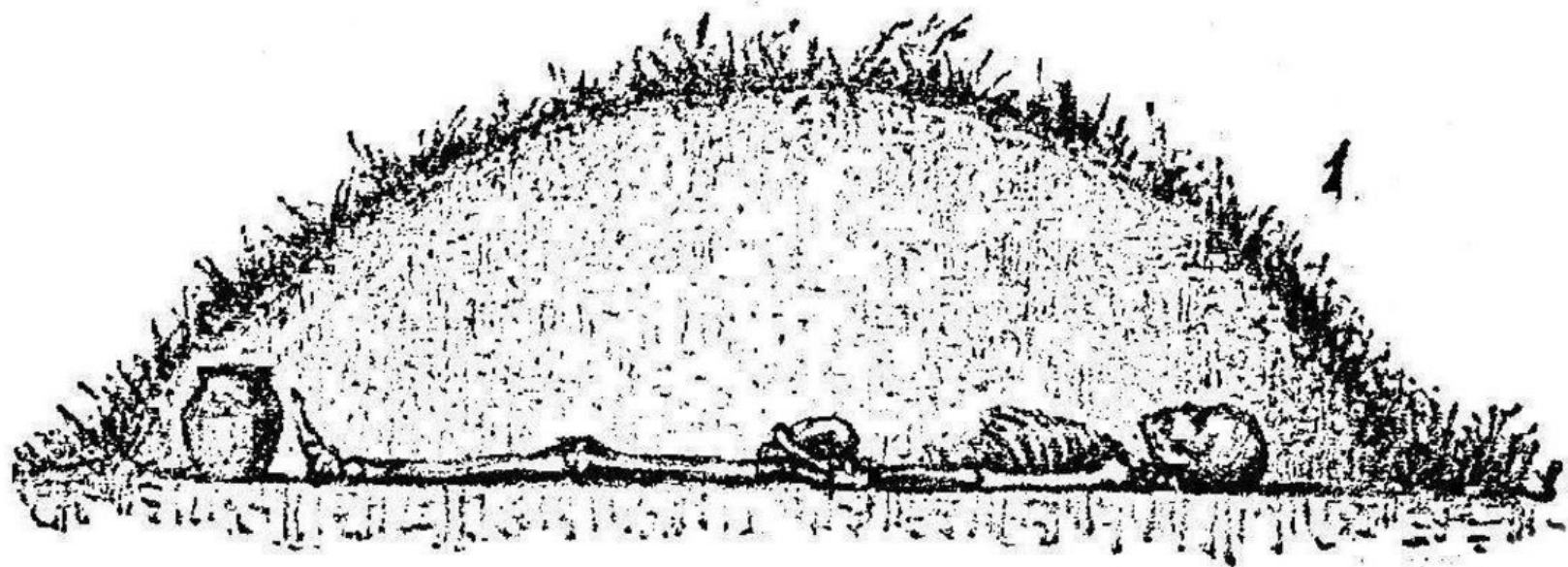

- **Mohylník** – skupina mohyl (K, Ž, BI)
- **Průměr** – cca 2 m až 15 m.
- **Výška** – cca 20 cm až 2 m
- **Půdorys** – oválný, kruhový, obdélný
- **Násyp** – místní materiál (hlína, kamení)
- **Hroby** – kostrové i žárové

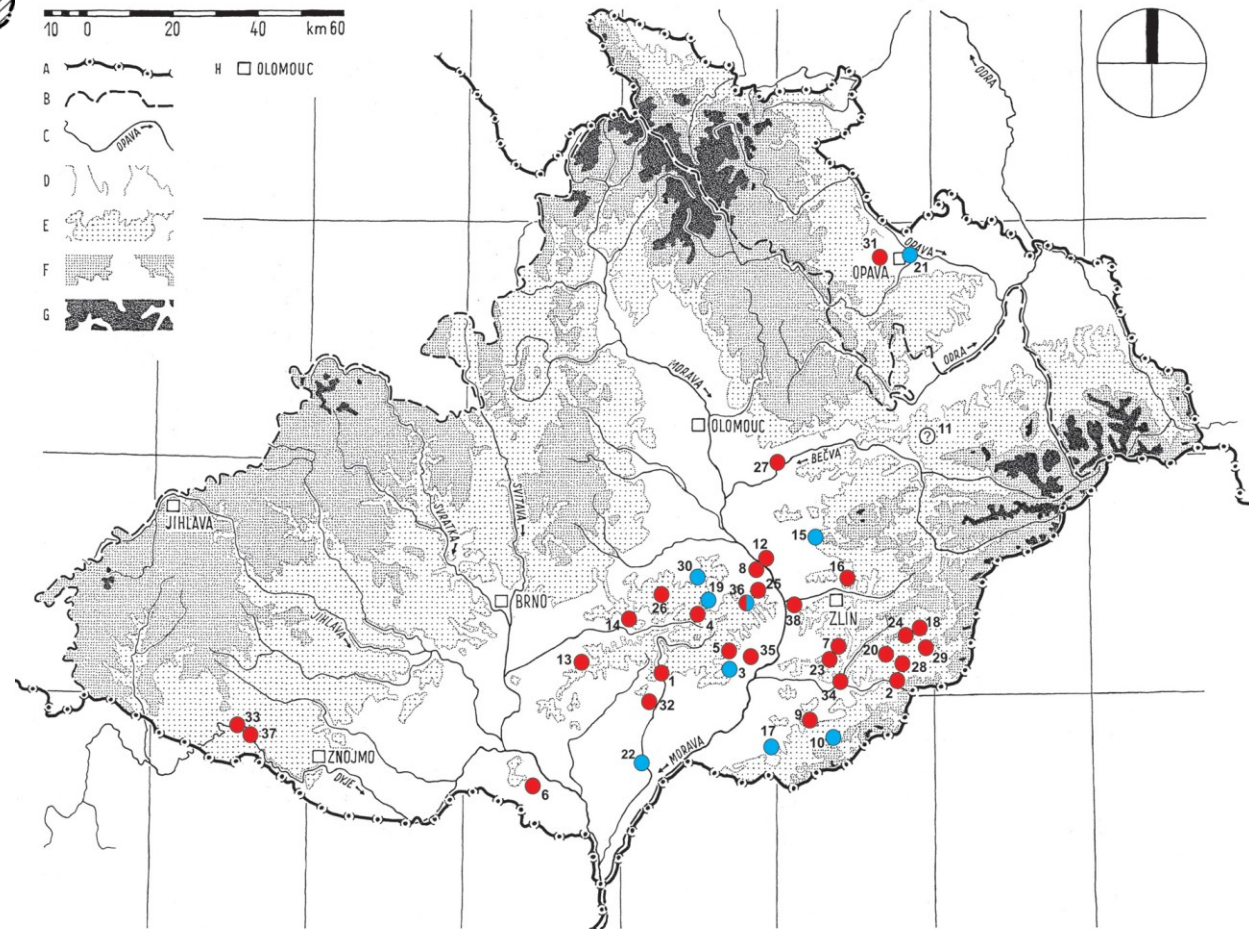
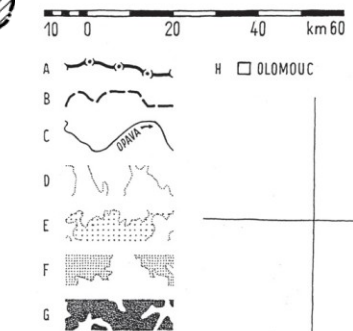
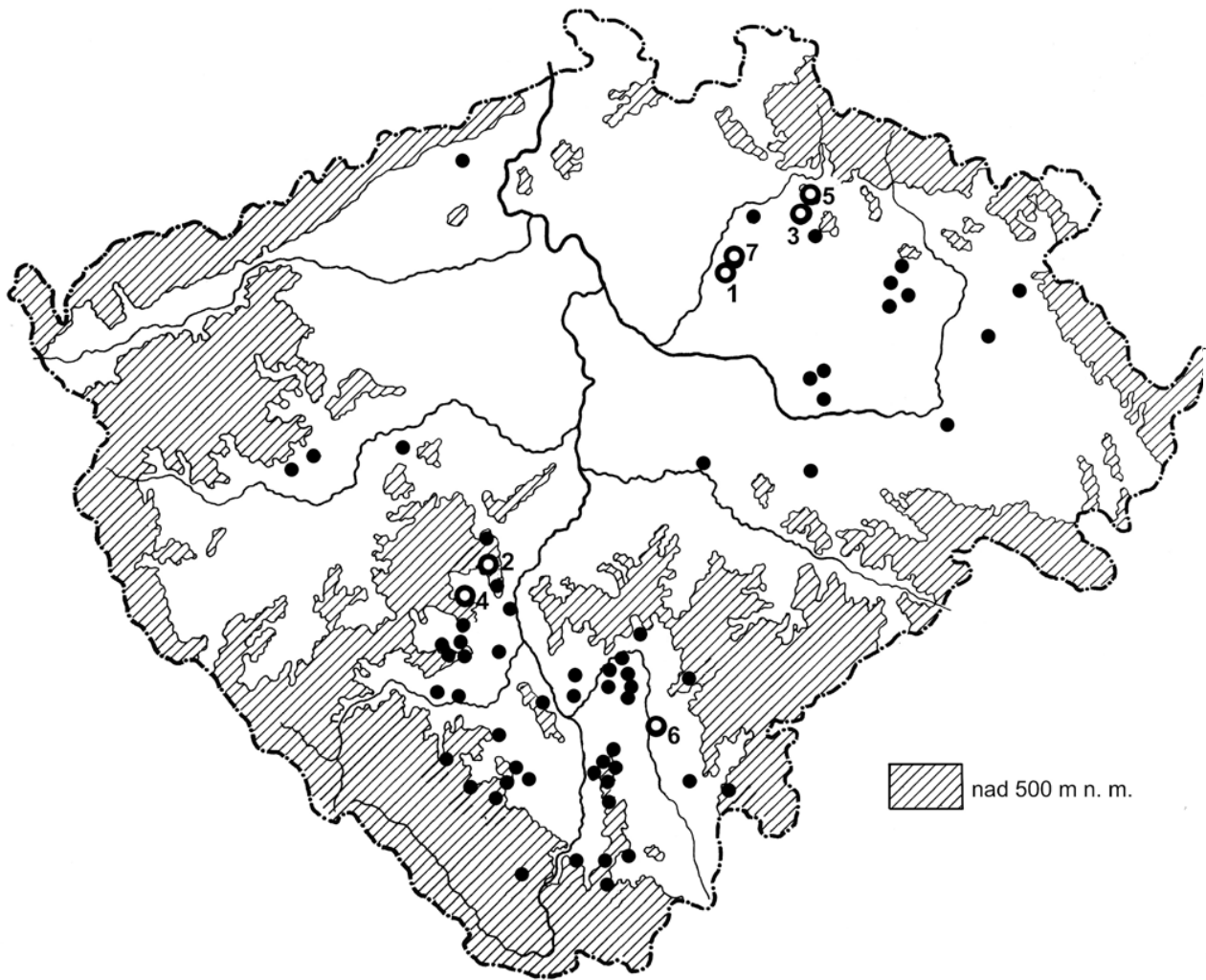

# Stěbořice

kostrový mohylník, 2. pol. 9. stol.

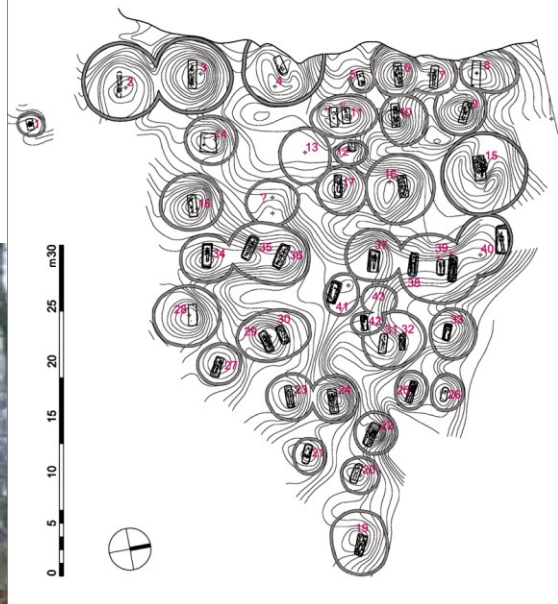

1952–1953, 1955 a 1961  
– výzkum Lumíra Jisla  
– 43 mohyl, 2. pol. 9. stol.

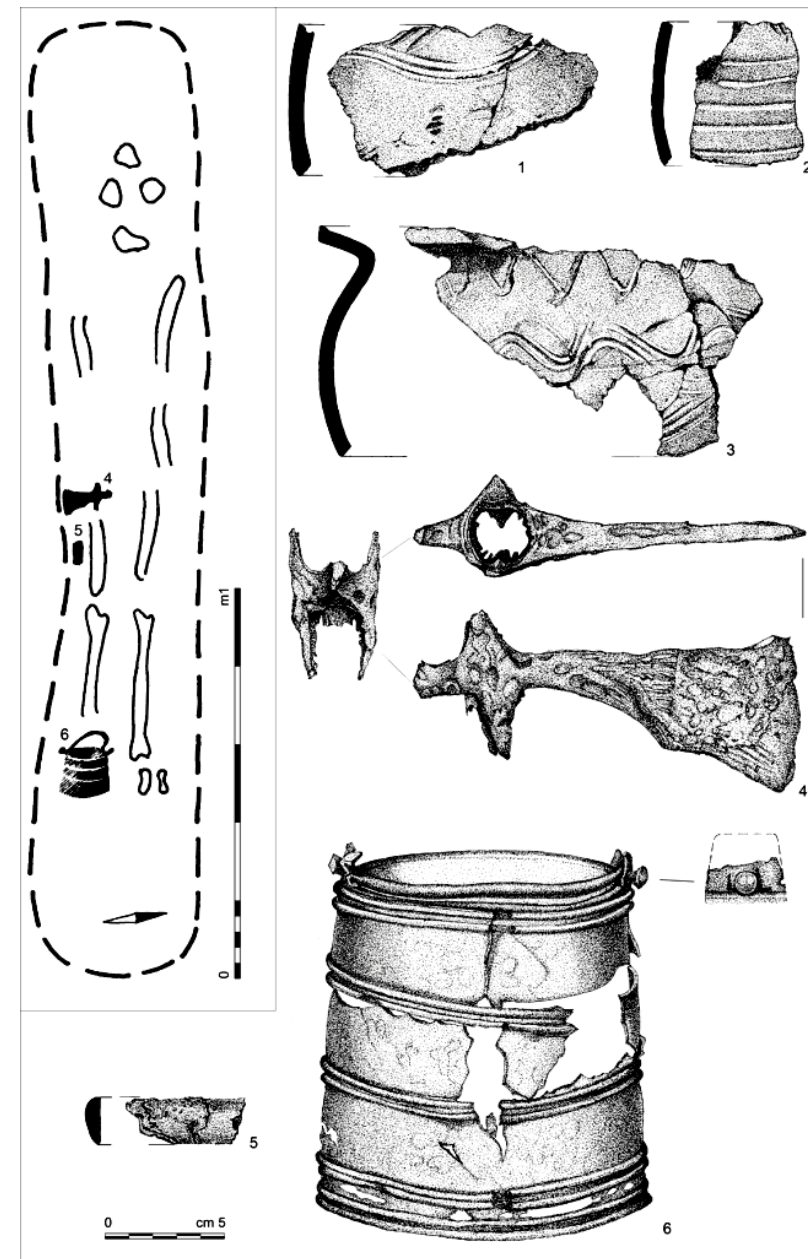

### • 3. Kostelní hřbitovy

- doklad upevňování křesťanství, bohatý inventář (elity)
- **9. stol:** hřbitovy (nekropole) u kostelů se stovkami hrobů

Mikulčice, Pohansko, St. Město

- **Pohansko – hřbitov u 1. kostela:** 407 H  
v areálu velmožského dvorce

M: 38% Ž: 19% žen, D: 41% 2% neurčených

90 H – bohatých jedinců

32 H – ostruhy (5 H i se zbraněmi, 8 jen zbraně)

47 H – šperky byz.-orient. rázu, 3 H blatnicko-mikulčic. rázu

50 % – bez milodarů

- **jižní předhradí:** 200 H ve skupinkách mezi sídlištními objekty

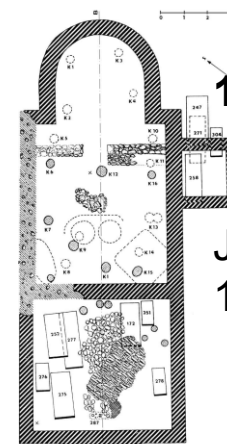
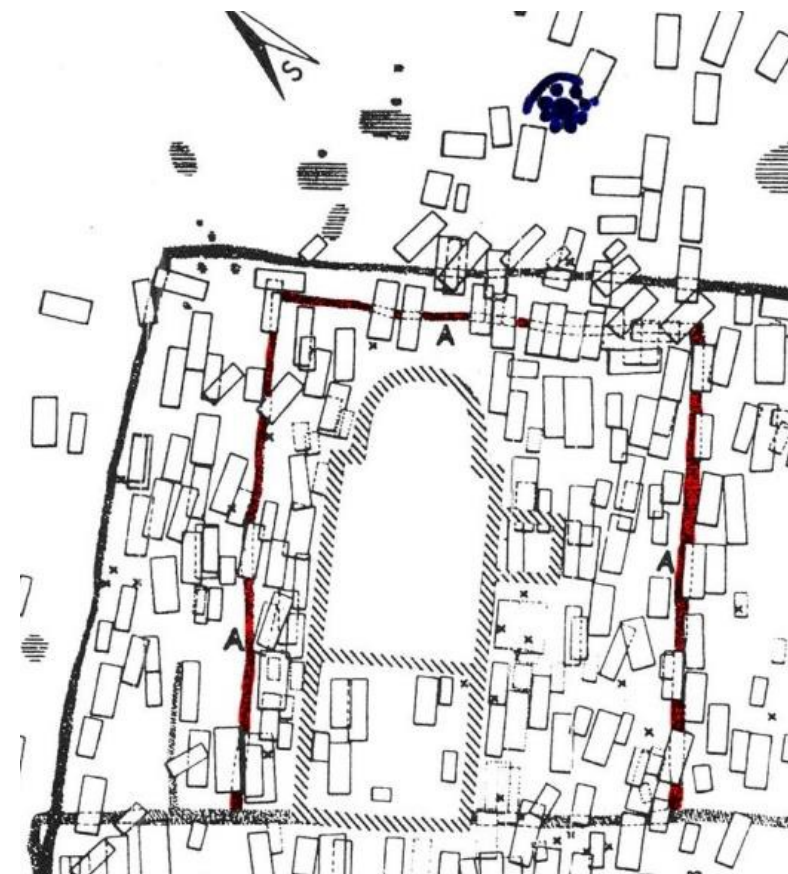

**1958:** výzkum  
pol. 9. stol.

Jednolodní:  
18,65 x 7,2 m

# Hroby spojené s knížecím prostím

- **Mojmír I.** – **Valy u Mikulčic: H 240** u baziliky (Josef Poulík)  
nákončí: muž s praporcem („labaro“) a picí roh  
– symboly panovnické moci nebo za atributy pohanských bohů (Thor a Perun)
- **Svatopluka I.** – **Valy u Mikulčic: H 50/VI** u 6. kostela (Zdeněk Klanica)  
pozlacené ostruhy, opasek: 30–40letý muž
  - **U. Hradiště – „Sady“** hrobka 12/59 Metodějova výšina (Michal Lutovský)  
hrobová kaple kostela s křížovou dispozicí, muž 45–50 let, dva pozlacené gombíky  
okovaná dřevěná rakev vložená do dřevem obložené hrobové komory, obložené kamennými plotnami, zalitými maltou (stopy malby)
- **Hroby v interiérech kostelů** – Mikulčice: v bazilice s jezdeckou výbavou (Metodějův s mečem a sekerou?)



# Křížky

- Kouřil, P.: 2015: Archeologické doklady křesťanství v památkách hmotné kultury 9. až 10 století na Moravě se zaměřením na křížky. In: P. Kouřil, a kol.: Velká Morava a počátky křesťanství. Brno, 102–113.

- **I. Závěsné:** 1. **rovnoramenné** (tzv. řeckého typu—*cruce quadrata*): 2. pol. 9. stol.

- typ Dolní Věstonice: plastické okraje
- typ Bernhardsthal: Ukřižovaný v adoračním gestu

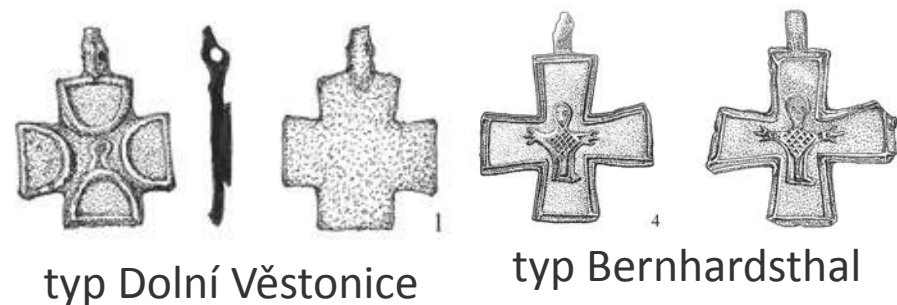

- 2. **kosočtverečné, olověné**: konec 9. – poč. 10. stol.

- typ Velké Bílovice
- typ Mutěnice
- typ Windegg

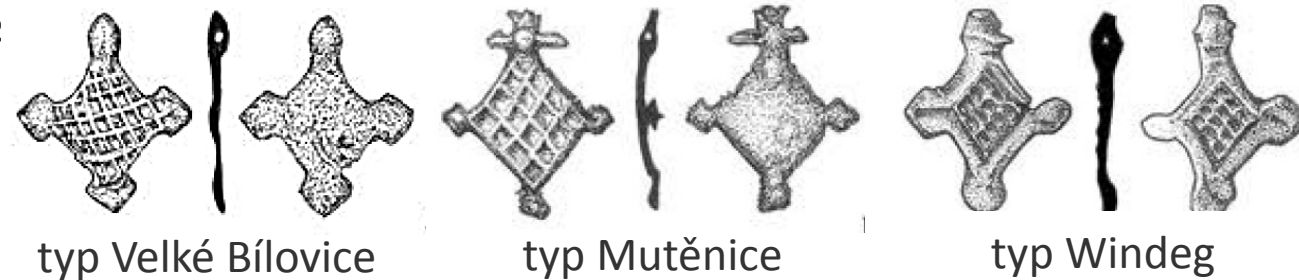

- **II. Procesní** – s trnem

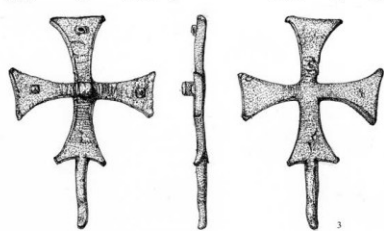

- **Složení** – totožné, jedna dílna, zakázková výroba

- **Milodary** – předměty úmyslně uložené do hrobu z náboženských nebo magických účelů (např. ostruhy uložené do hrobu jinde než by měly být: u lebky)
- **Dokladové předměty** – předměty, které se dostaly do hrobu bez zvláštního záměru (součásti oděvu)
- **Předměty masového výskytu** – nádoby, vědro, nože, srpy
  
- **Mužské hroby** – zbraně (militaria): meče, sekery (bradatice), kopí, šipky, nože
  - jezdecká výstroj: uzdění (udidlo aj.), ostruhy, třmeny, udidla,
  - užitkové předměty: vědérka, srpy, ocílky, křesací kameny, brousky
  
- **Ženské hroby** – podunajský šperk: jednoduchý, drátěný
  - šperk veligradskeho typu: byzantsko–orientálního charakteru náhrdelníky, kaptorgy, gombíky, drobné předměty
  
- **Dětské hroby** – zbraně: příslušnosti k vyšší bojovnické vrstvě, prestižní postavení
  - šperky: „posmrtná svatba“ (symbolická svatba neprovdané dívky)
  - rolničky či skleněné gombíky



# Užitkové předměty

- **Ozdoby** – náušnice, náhrdelníky, závěsky, prsteny, čelenky, jehlice
- **Součásti oděvu** – gombíky, knoflíky, garnitury opasků, rolničky
- **Toaletní potřeby** – 1. hřebeny: trojdílné s postranními lištami a bronzovými nýty  
– 2. břitvy: obyčejné nože
- **Drobné nástroje a domácí potřeby** – 1. přesleny: hliněné, kamenné  
– 2. jehly a háčky: železné  
– 3. jehelníčky: bronzové válečky  
– 4. nůžky, srpy: ocelový plech  
– 5. ocílky a křesadla: lyrovité tvary, k rozdělávání ohně  
– 6. srpy: plechové, k sečení píce pro koně

## • Velmožské a bojovnické hroby:

- **opasky** – odznak vyššího sociálního postavení (statusový symbol)
  - sloužily k zavěšení meče
  - pásové garnitury: přezky: obdélné tvary, plochá destička
    - průvlečky: kruhové, oválné, obdélníkové
    - nákončí: protáhlý, obdélný tvar, 1 až 2 nýty
  - závěsy meče: křížové – předvelkomoravské: 8. stol.

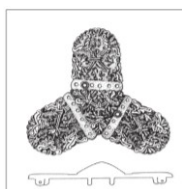
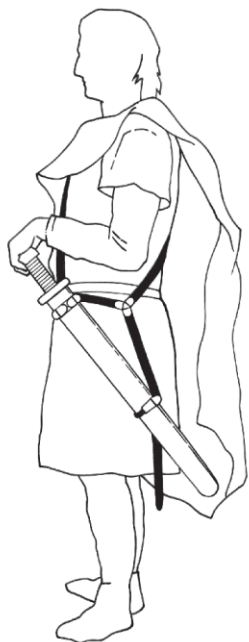

**Mečové závěsy s trojlistým kováním** z karolínských iluminací s panovníky (1–3), rekonstrukce (4)

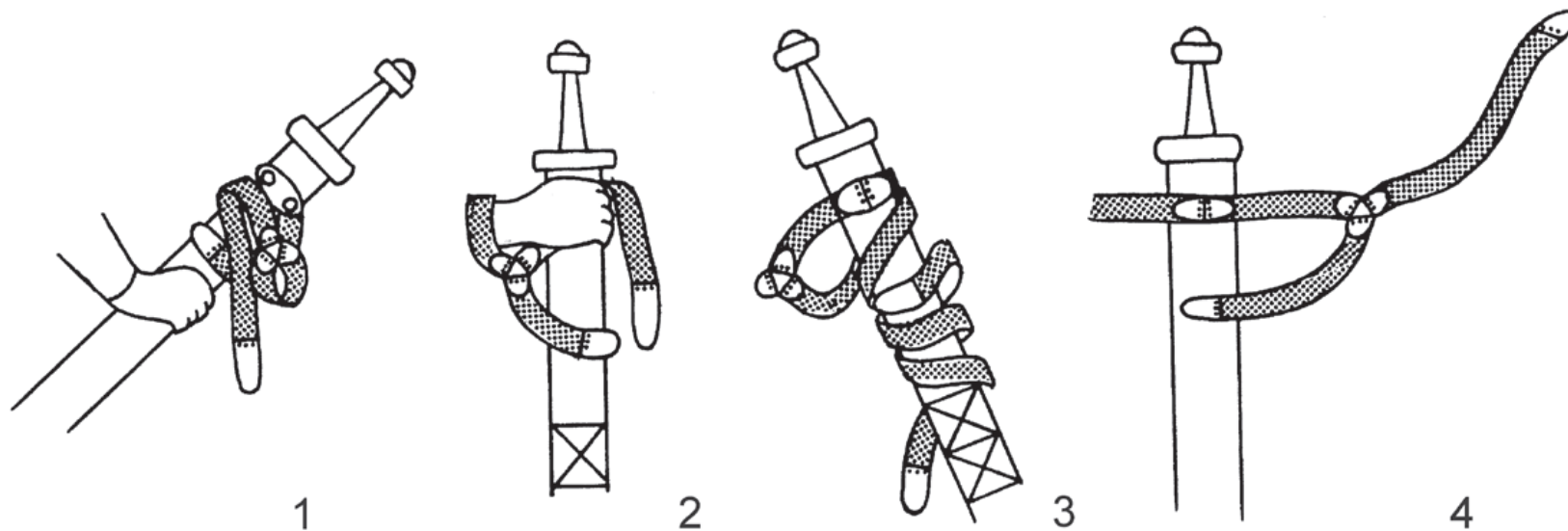

Modrá u  
Velehradu  
1. třetina 9.

## Karolínské meče:

- **Původ** – 8. – 9. stol.: importy z Porýní, tzv. svářková ocel (damasková)
  - sečná zbraň, hrobový milodar, statusový předmět
  - materializované vyjádření všech forem kapitálu
  - 903: rafelstettenská celní statuta: zákaz vývozu, domácí výroba (?)
- **Výzdoba** – vzácná, tuzování (St. Město: H 290 – křížek), značky
- **Morfologie** – čepel, rukojeť, příčka, hlavice



Tzv. Karolinský“ meč v „Stuttgartsém žaltáři“, kol. 830.

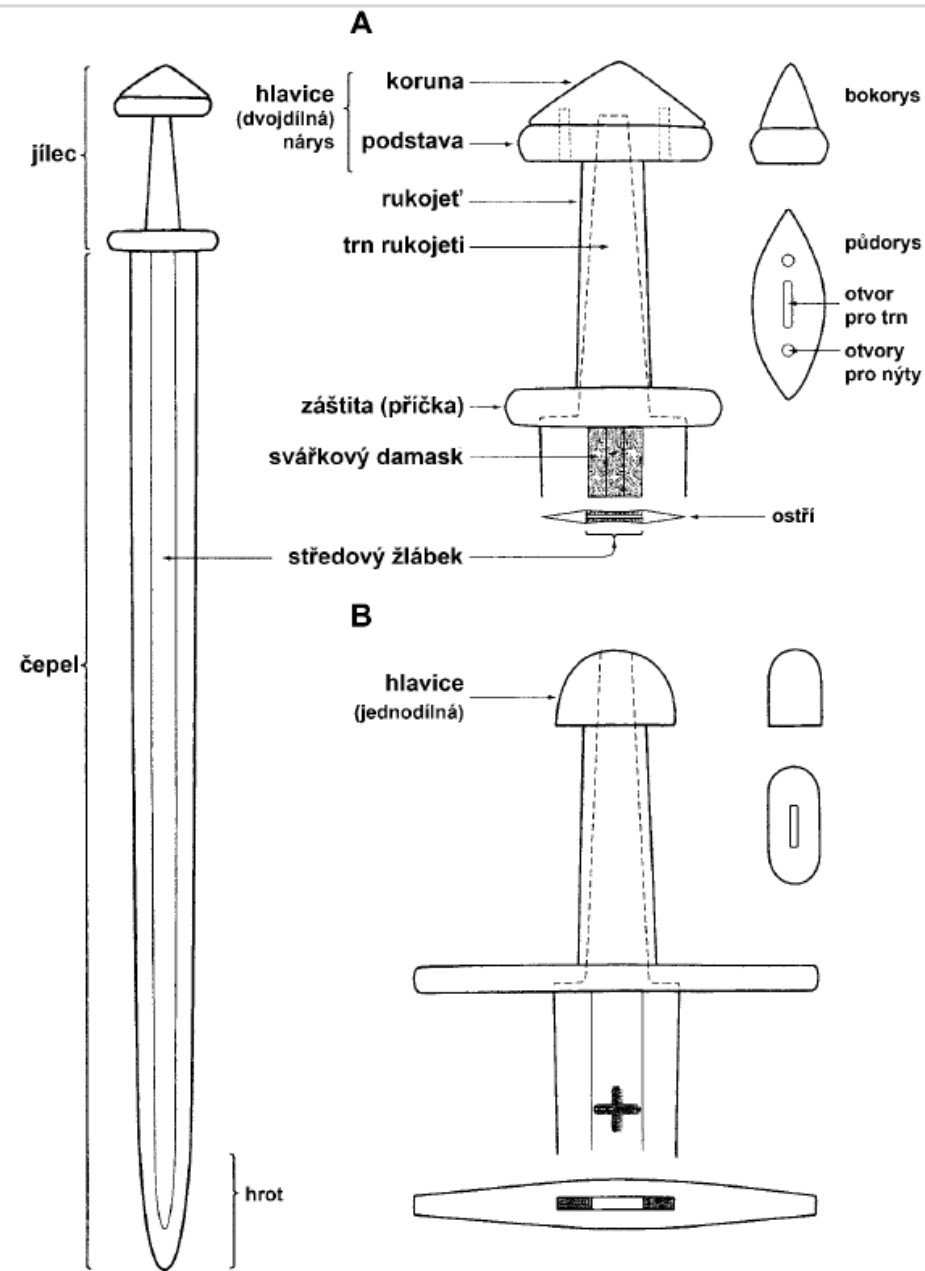

- **kopí s křídélky:** západního původu (symbol válečné elity), cca 40 cm, 8/9. – 10/11 stol. (Podunají)  
bojová a lovecká (masivnější)  
Mikulčice-Klášteřisko, Hradec n. Moravicí:  
damasková ocel (importy)



- **vědérka** – dřevěná s železným kováním: železné obruče, rukojeti
  - v. 10 až 25/30 cm, průměr 11 až 20 cm (některá jsou nápadně
  - válcová, kónická, oválná



- **Sekery** – od 7. – 8. stol.: zbraně (v bojovníckých hrobech):  
franciska – vrhací sekera (západní)  
bradatice – bojová sekera (východní)
  - řemeslnické nástroje (Hrubý, Bartošková)



- **Ostruhy a třmeny** – součást jezdecké výstroje

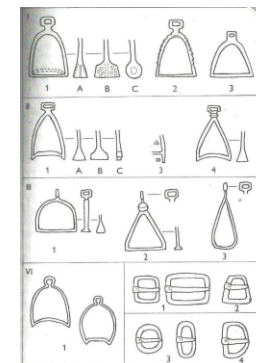

# Šperk náušnice

- **L. Niederle** – 1933: stříbrné a zlaté náušnice označil za **šperk byzantsko-orientálního charakteru**
- **J. Eisner** – 1947: vyčlenil **šperk podunajského původu**  
počátky spojoval s Avary
- **V. Hrubý** – 1955: převzal rozdělení při datování nálezů ze Starého města  
pohřebiště a kostel Na valách (počátky: 1. p. 9. stol., stavba kostela kolem 900)  
nálezy opřel o malty v hrobech: starší bez malty, mladší s maltou
- **B. Dostál** – 1965: pro byzantsko-orientální šperk navrhl název veligradský podle místa výskytu (Veligrad-St. Město  
– 1966: typologie: a) podunajský šperk (lidový)  
b) byzantsko-orientální (honosné importy):  
bubínkové, košíčkové, sloupečkové, lunicové, hrozníčkové

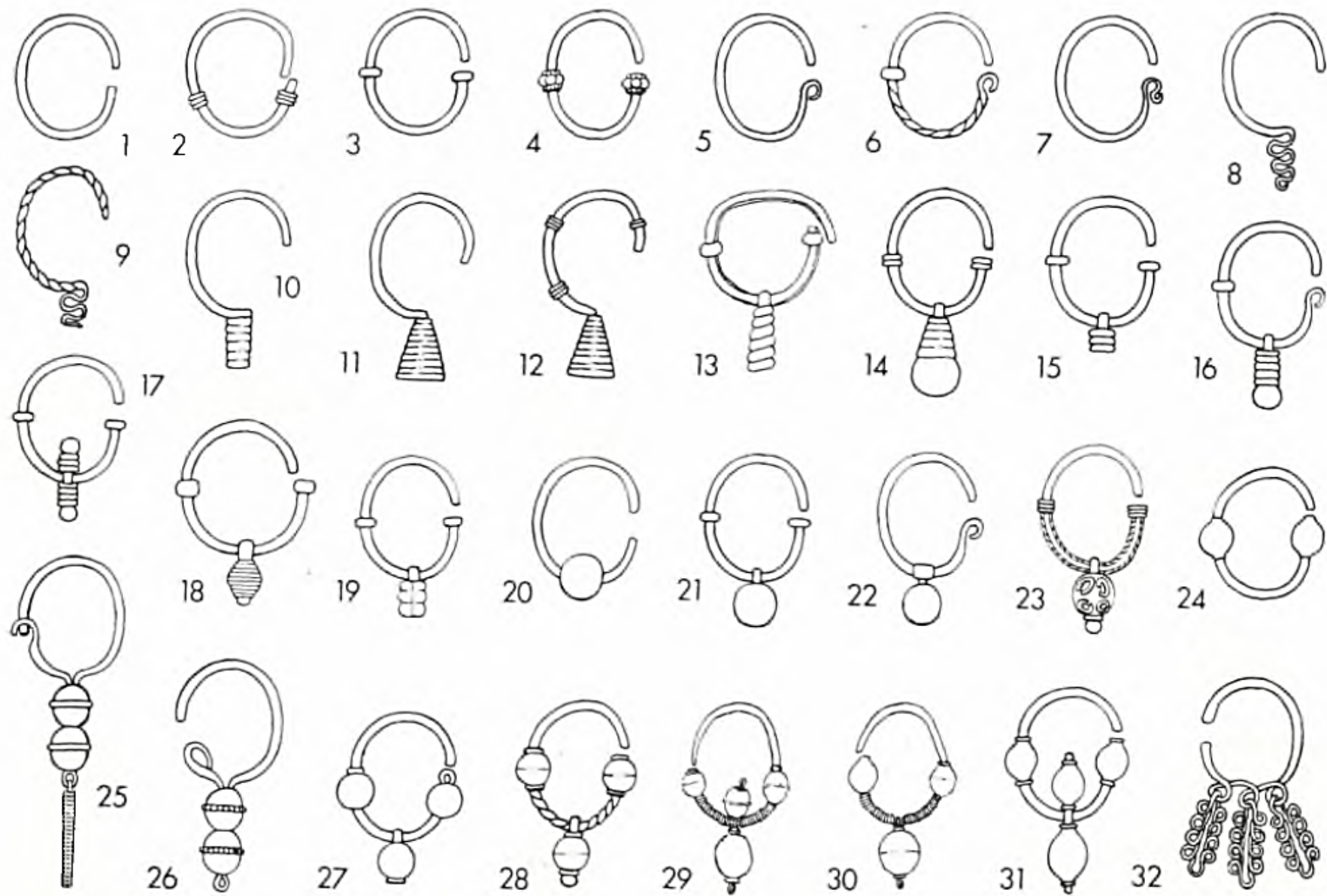

Obr. 7. Schematizované typy náušnic podunajského původu. 1–4 kroužkovité náušnice (A I 1a, b); 5–6 náušnice s očkem (A I 2); 7 náušnice s esovitým ukončením (A I 3); 8, 9 náušnice s meandrovitým ukončením (A I 4); 10–12 náušnice se spirálovitým ukončením (A I 5); 13–18 náušnice s spirálovitými závěskami (A II); 19 náušnice s trubičkovitým závěskem (A III); 20–31 náušnice s dutými kuličkami (A IV); 25–27, 32 náušnice karantánského stylu. — Blučina 21, 31; Boleradice 14; Boršice 6, 10; Brno-Komín 12; Brno-Maloměřice

## Hrozníčkové

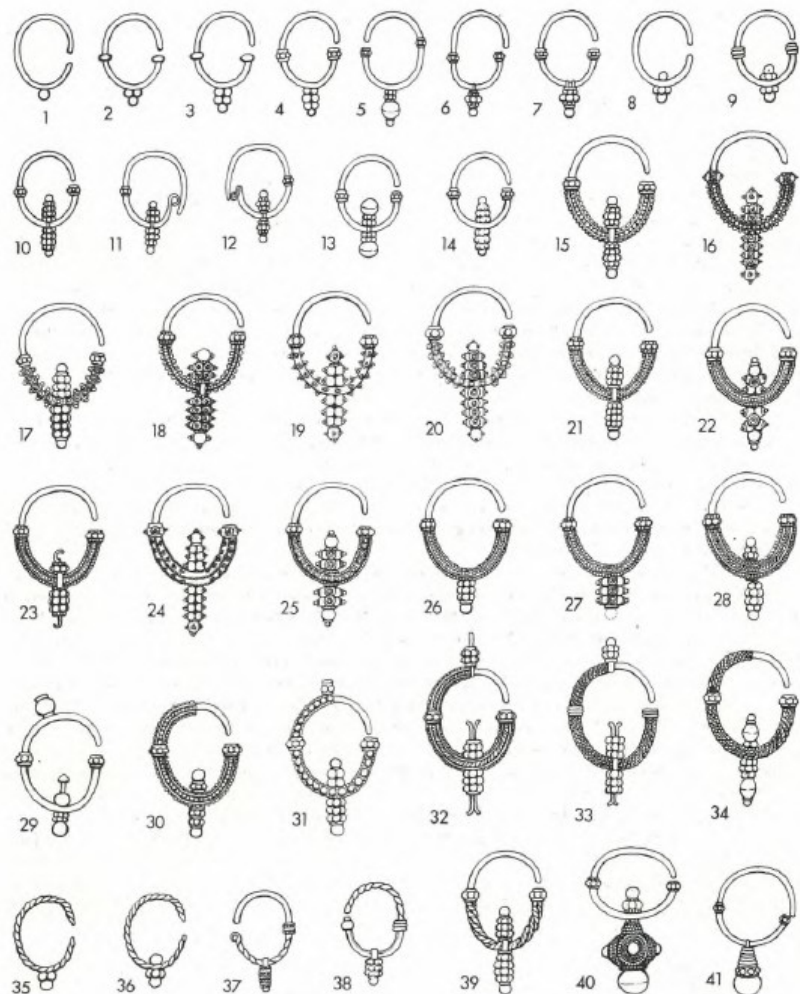

Obr. 8. Schematisované typy hrozníčkových náušnic byzantskoorientálního rázu. 1–7 n. s jednostranným hrozníčkem (B II a, b, c, d /4–7/); 8–14 n. s oboustranným hrozníčkem (B I 2 a, b, c/10–13/, d); 15–28 n. se zesíleným spodním obloukem (B I 3 a /15–20/, b/21–23/, c/26–27/, d/28/, smíšená varianta a, b/24–25/); 29–34 n. zdobené i na horním oblouku (B I 4 a, b, c, d, e, f); 35–38 n. z tor-dovaného drátu (B I 5); 39 n. se spodním obloukem ovínutým filigránem (B I 6); 40–41 n. s hroznovitými závěsy (B I 7). — Bošovice 27 (hr. 2); Boleradice 2 (hr. 23); Březclav-Pohansko 16, 19, 20, 25; St. Město-Na valách 1 (109/AZ), 4, 6, 14 (hr. 213/49), 6, 7 (hr. 22/48), 9 (hr. 63/48), 10 (hr. 133/51), 11, 12 (hr. 143/50), 13 (hr. 119/49), 15 (hr. 208/49), 18 (hr. 40/51), 21 (hr. 24/48), 22 (hr. 196/51), 26 (hr. 286/49), 28 (hr. 26/48); St. Město-Špitálky 23 (hr. 15), 24 (hr. 24); Hluk 3; Vrbka 17.

## Bubínkové

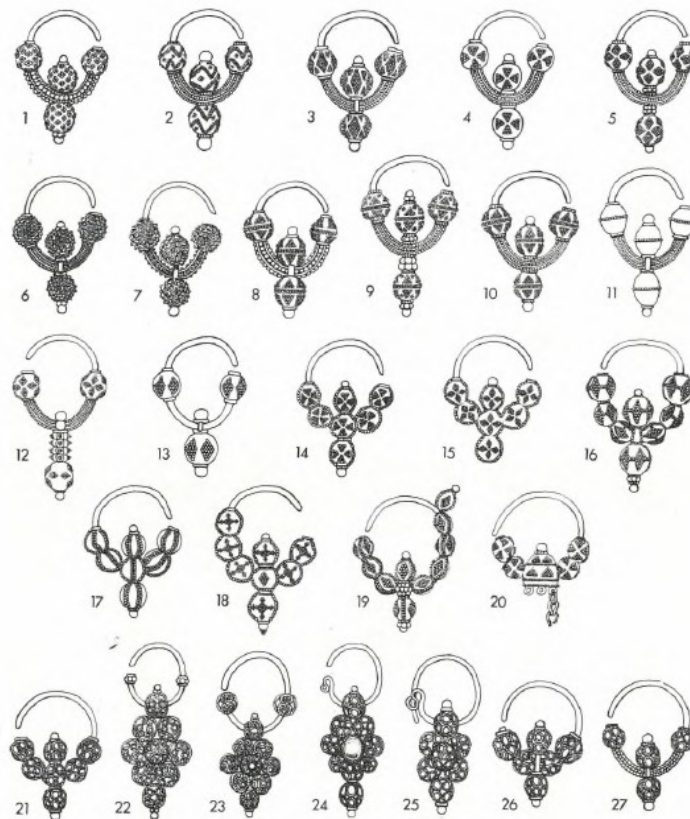

## Košíčkové

Obr. 9. Schematisované typy bubínkových a košíčkových náušnic byzantskoorientálního rázu. 1–11 n. se čtyřmi bubínky (B II 1 a /1, 2/, b/6, 7/, c/3–5, 8–10/, d/11/); 12–13 n. se třemi bubínky (B II 2); 14–18 n. se sedmi až osmi bubínky (B II 3); 19 n. s deseti bubínky (B II 4); 20 bubínkové n. s řetízký; 21, 26 n. se šesti až sedmi košíčky (B III 1); 22–25 n. s osmi až devíti košíčky (B III 2); 27 n. se čtyřmi košíčky. — Březclav-Pohansko 7, 10, 23; Mikulčice 15 (hr. 98); Modra 25 (hr. 4); Předmostí 27; Rebešovice 18; St. Město „Na valách“ 1 (hr. 22/48), 2 (hr. 76/48), 3 (z por. hr.), 6 (hr. 251/49), 8 (hr. 5/48), 9 (hr. 151/50), 11 (hr. 33/48), 12 (hr. 121/AZ), 13 (hr. 16/AZ), 21 (hr. 159/51), 22 (hr. 282/49), 24 (hr. 317/49), 26 (hr. 290/49); St. Město-Špitálky 5 (hr. 2), 20 (hr. 1); Vrbka 17; Vysočany 4 (m. 30).

## Sloupečkové

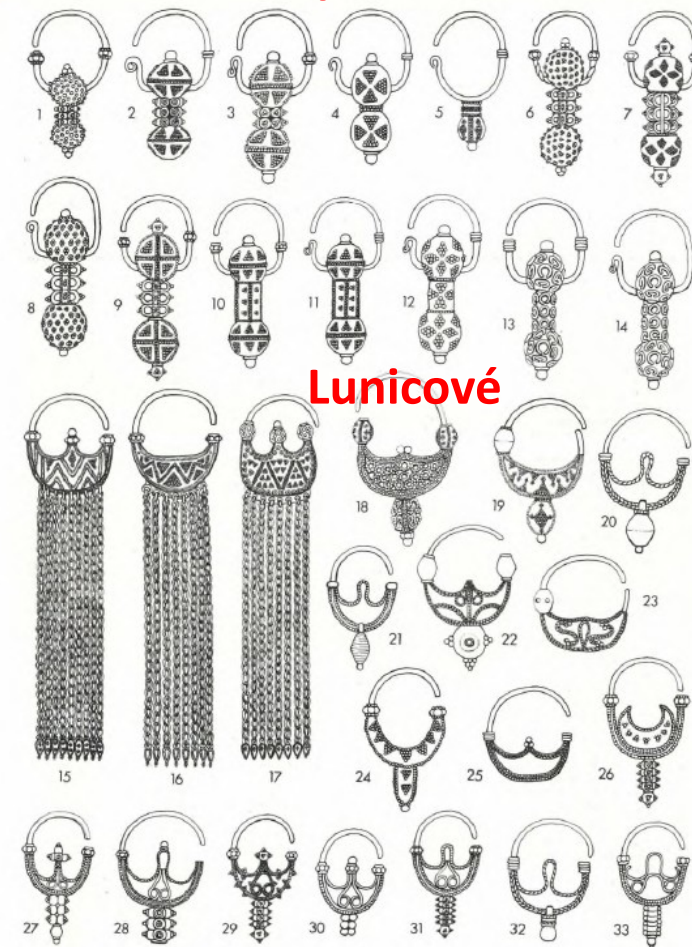

## Lunice

Obr. 10. Schematisované typy sloupečkových a lunicových náušnic byzantskoorientálního rázu. 1–5 n. s granulovaným sloupečkem (B IV 1); 6–9 n. s prolomaným sloupečkem (B IV 2); 10–14 n. s plochým sloupečkem (B IV 3). Lunicové náušnice: 15–17 s řetízký (B V 1); 19–23 s bubínky (B V 2); 24 ploché zdobené pyramidkami zrn (B V 3); 18 s košíčky (B V 4); 26–33 s hrozníčky (B V 5). — Bruo-Líšeň 26 (ejed. nález); Březclav-Pohansko 1, 6, 16, 27; Dolní Věstonice 33 (hr. 742); Hluk 4 (m. 5); Lanžhot 28 (hr. 6); Prácheň 20; Předmostí 10; Pustiměř 11; Rebešovice 12, 14, 22, 23, 25; St. Město „Na valách“ 9 (hr. 345/48) 3 (hr. 83/AZ) 5 (hr. 106/AZ).

**Hrozníčkové**



**Bubínkové**



**Lunicové**



**Sloupečkové**



**Košíčkové**



**řetízkové**





# Knoflíky

- 1. skleněné s drátěným očkem, pol. 9. – poč. 10. stol.
- 2. kovové: ze dvou částí z lisovaného plechu – **gombíky**  
párová šatní spínadla: v hrobě u klíčních kostí  
rytá výzdoba, granulace, filigrán, puncování aj.
- Z. Klanica: 6 skupin – zlaté, pozlacené, stříbrné, mědené, skleněné, aj.
- **S ptačími motivy** – u nás celkem 3 figurálně zdobené  
Mikulčice - u baziliky, Klášteřiško, Kostelisko
- **Spojovány** – s ozdobami **saltovo** – **majacké kultury**
- **Analogie** – na Krymu, sv. Černomoří, Kavkaz, střední Asie
  - mohylové hroby v povodí řeky Kubáň
  - okolí města Majkop  
(částečně vyloupeny)

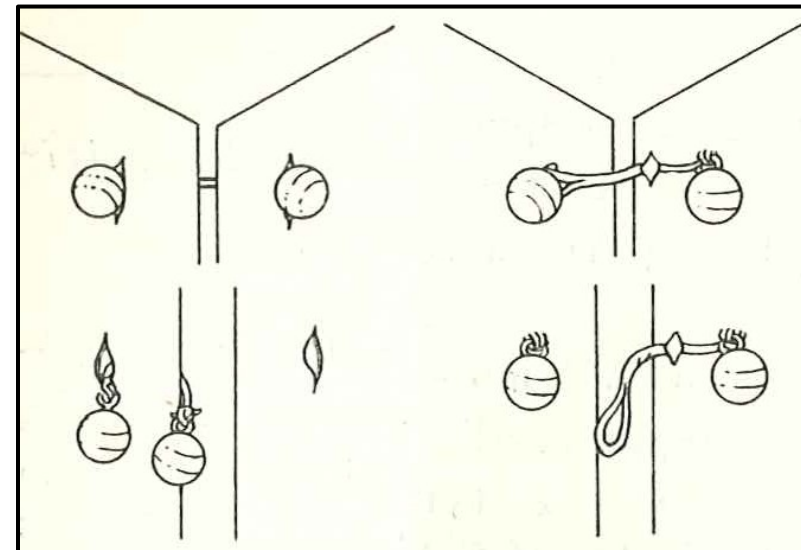

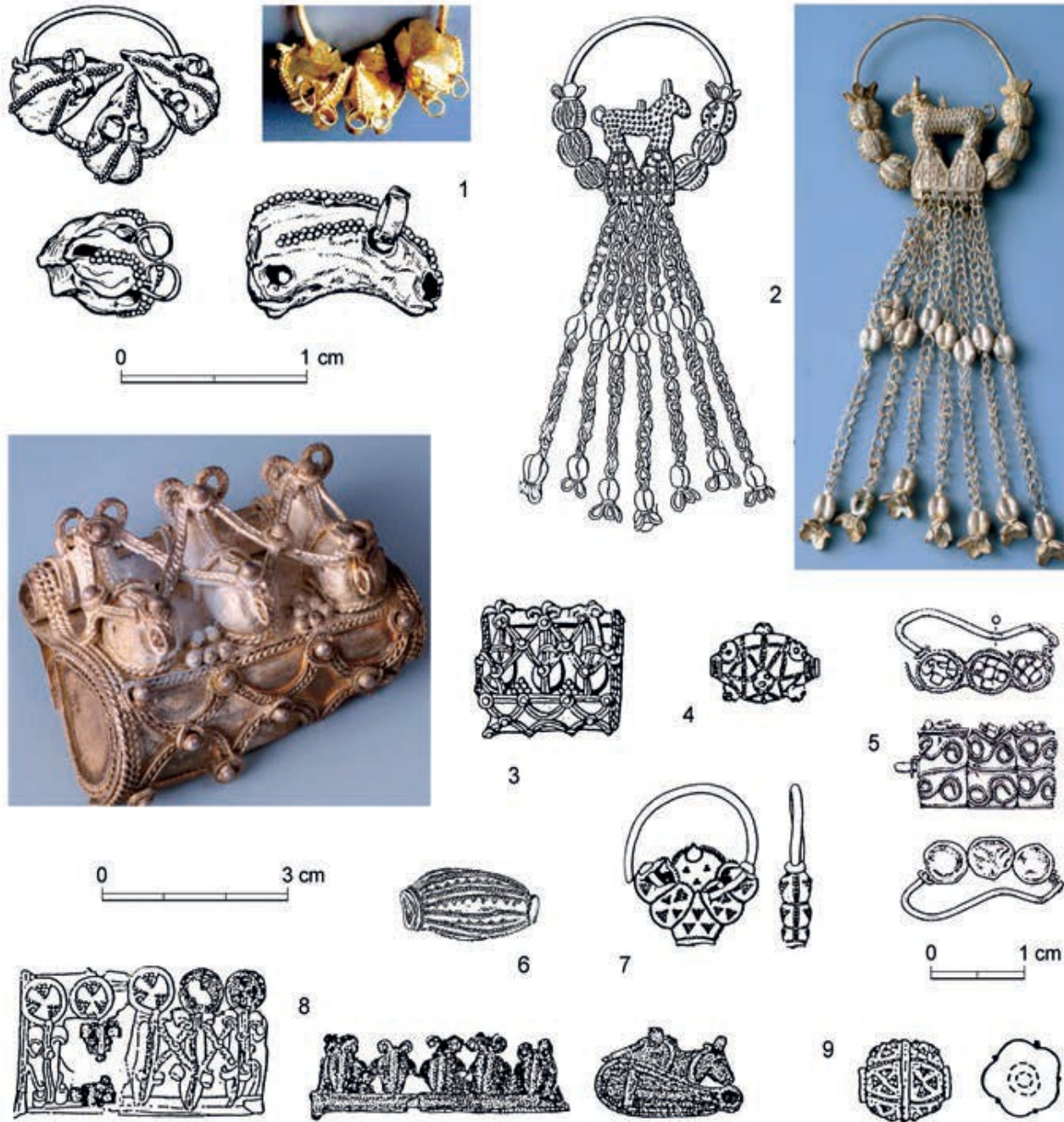

## Povelkomoravský šperk s animálními motivy.

Motivy typické pro tzv. pražskou dílnu:

Náušnice: 1–2, 5, 7

Perly: 4, 6, 9

Kaptogry s animálními motivy: 3, 8

Praha – Lumbeho zahrada (1, 7)

Stará Kouřim (2–4);

Vyrava (5 – ?;

Čistěves (6 – depot);

Libice n. Cidlinou (8);

Praha – Václavské nám, Adria (9).

Zlato (3, 5) a stříbro.

Boháčová, I. – Profantová, N., 2014:

Čechy a Velká Morava – svědectví archeologie. In: P. Kouřil (ed.), Velká Morava a počátky křesťanství, Brno, 134–144, obr. 3

# Středohradištní (velkomoravská)

## keramika

### 8./9. až první pol. 10. stol.

- **8./9. stol.** – technologicky i výzdobně navazuje na keramiku podunajských tradic
  - regionální diferenciacie hrnčířské výroby (technologie, profilace a výzdoba)
  - v centrech přechod od podomácké k řemeslné (sériové) produkci

- **Blučinská keramika** – **starší stupeň:** 1. pol. 9. stol. (lokální varianty)

název: J. Poulík (blučinský typ)

základní tvar: vejčitý hrnec, strmá vlnice, obvodové rýhy

Pohansko: B. Dostál (I.. skupina), J. Macháček (B. okruh)

Uherské Hradiště: L. Galuška (1. typ ze tří)

- **mladší:** 2. pol. 9. stol.,

sériová výroba v dílnách: centralizace, specializace

J. Poulík: na území Staré Moravy rozlišil podle lokálních ker. Okruhů tři kmenové oblasti

dnes: keramické okruhy neodráží kmenovou diferenciaci, ale rozsah distribuce výrobků

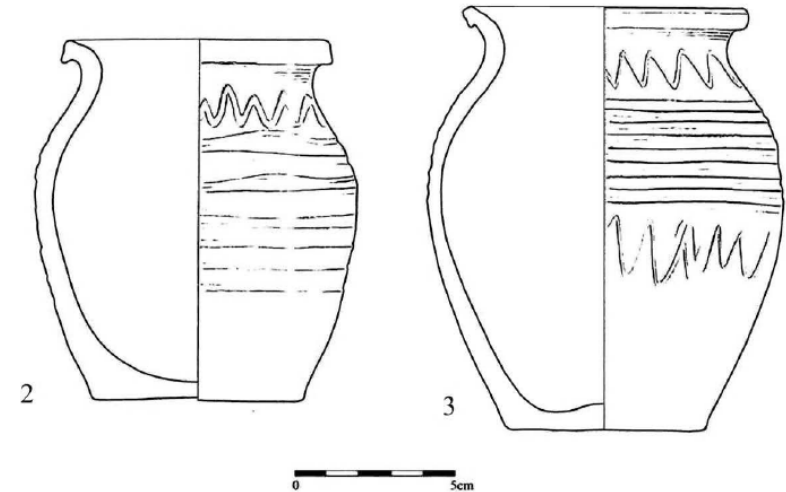

- **pomoravská:** soudkovitý hrnec, jednoduchá vlnice, rýhy, ojediněle vpichy, písčité těsto  
V. Hrubý, L. Galuška: keramika staroměstsko-uherskohradištské aglomerace  
rozsah: střední Pomoraví ke Kroměříži, Holešovu, Přerovu (sev. Chřiby a Ždánický les)  
na východě k Bratislavské (Devínské) bráně a do Pováží, na jihu k Dyji



- **dolnověstonická:** vývalkovitě odsazená výduť: žlábký a vývalky (žebra)  
rozsah: od Pavlovských vrhů po Brněnsko, Znojensko  
jde o hranici mezi znojensko-brněnským a olomouckým údělem 11.–12. stol.

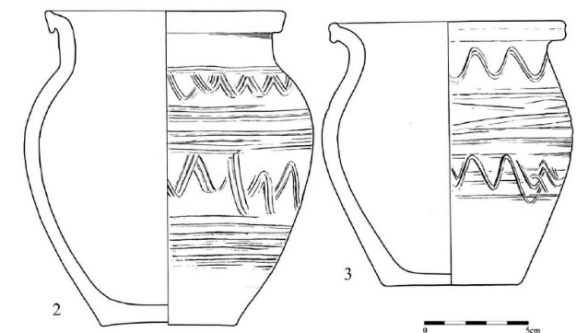

- **mikulčická:** „keramika s kalichovitými prožlabenými okraji“ (J. Poulíka), „josefovský typ“ (Č. Stani)  
vyčlenil J. Macháček a M. Mazuch  
rozsah: dolní tok Dyje a Moravy s centry v Mikulčicích a na Pohansku u Břeclavi.  
Importy: na Olomoucko (ol. hrad), Brněnsko (Líšeň) a Znojensko (Kramolín)



- **Keramika antických tvarů** – 9. stol.: liší se materiálově i technologicky
  - oranžově vypálená, vytáčená na kruhu
  - amfory, džbánky, láhve, čutory
  - dříve: byzantský původ



# Velkomoravská hradiště

- **Nejvýznamnější centra** – navazovala na předvelkomoravská opevněná centra
  - základním článkem byly jednotlivé **hradské obce**
  - centra sídelních komor spádové oblasti: členěná podle geografické polohy, velikosti, funkce fortifikace: mohutný opevňovací systém: odráží vysoký stupeň organizace společnosti
  - sídla nositelů politické moci: Mikulčice, Staré Město, Pohansko u Břeclavi
- **2. Výšinná** – na ostrožnách a vrcholech kopců: Brno-Líšeň, Zelená Hora, Znojmo-sv. Hypolit, Osvětimany, Mařín
  - a) na okraji sídelních oblastí: Brno-Líšeň, Znojmo, Gars-Thunau  
rozloha: cca 4 ha, vnitřně členěná s dlouhodobým osídlením
  - b) na malých strmých ostrožnách do 1 ha: Zelená Hora
- **1. Nížinná** – v nivách řek: Mikulčice, Staré Město-Uherské Hradiště, Břeclav-Pohansko, Strachotín, Rajhrad
  - skupina nížinných lokalit 13 – 28 ha s velmožským dvorcem uvnitř
  - hospodářská a správní střediska státu a útočiště
  - **velmožské dvorce**: nový typ sídlištní struktury srovnávané s karolínskými curtis, opevnění: palisáda  
členění: obytná část (palác), sakrální (kostel) a hospodářská (díleňské okrsky)  
Pohansko, Nejdek, Strachotín, Ducové

**tři řady  
kůlů  
(lícová  
strana)**

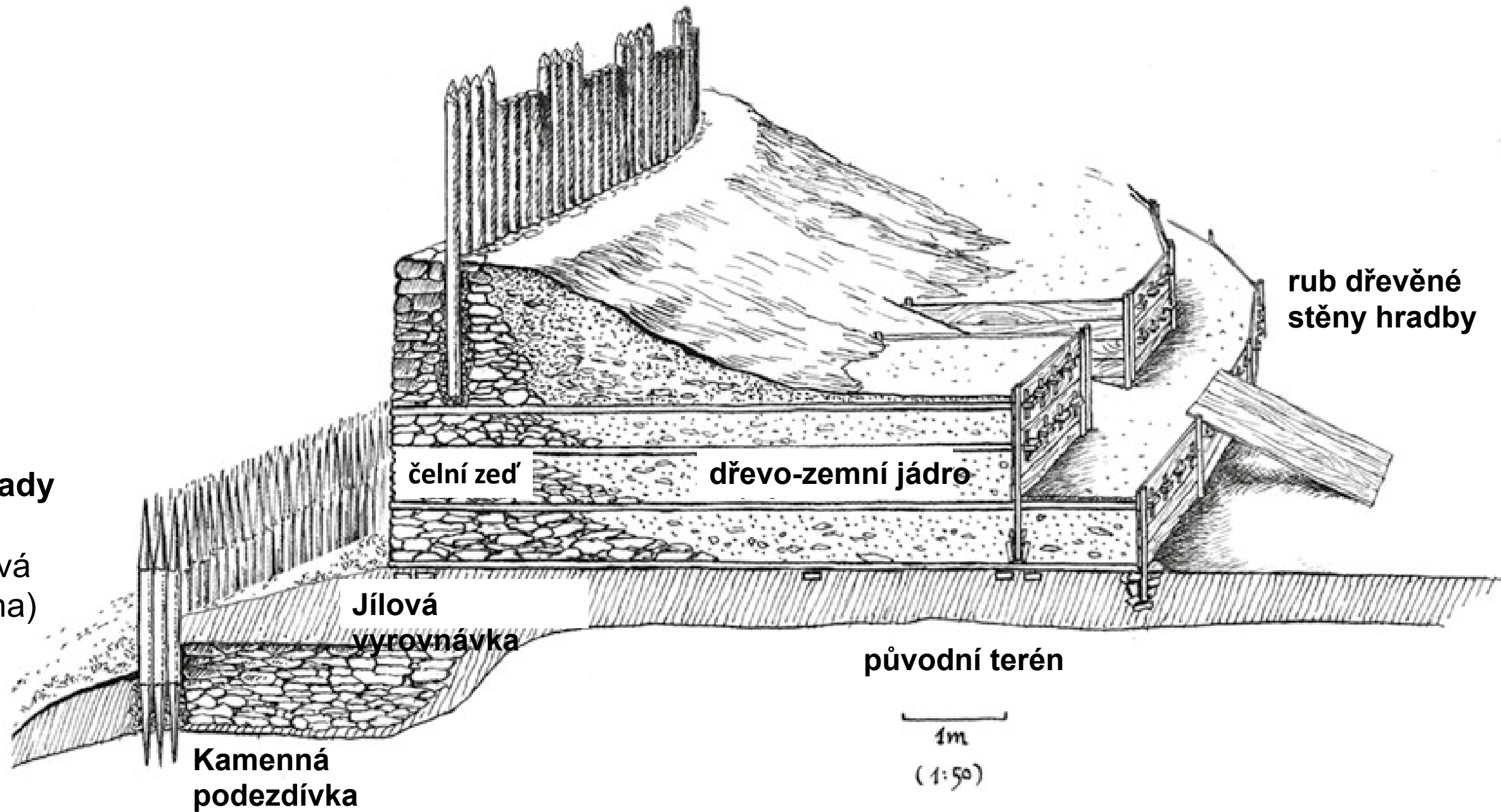

# Železářství

- 1. **severní Morava: Želechovice:** 8. – poč. 9. stol.  
(typ Želechovice)
- 2. **Moravský kras:** 16 hutí z 8 – 11. stol.  
**2 typy pecí:**
  - a) s tenkou hrudí (typ Imola)
  - b) nadzemní šachtová (typ Nemesker)
- 3. **střední Čechy:** Třebovle – Broučkov u Kolína  
nález 1893 (+ další 4)  
(doklad přenosu technologie  
výroby z Moravy do stř. Čech)
- **Polsko:** Moczydlnica Klasztorna (9. – 10. stol.)  
analogické pece (typologicky i prům. nístěje  
0,5 m)

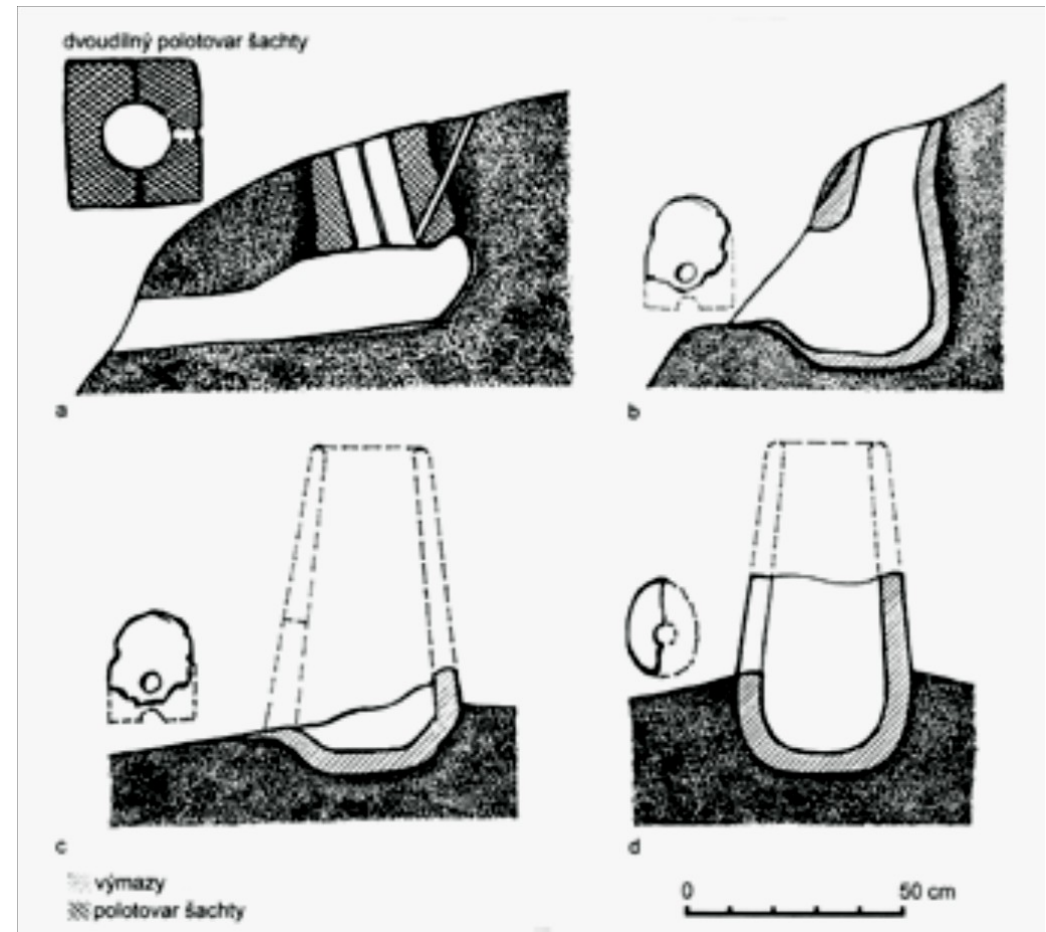

- **Základní typy raně středověkých pecí:**
  - a – pec typu Želechovice: 8.– poč. 10. stol.
  - b – pec s tenkou hrudí: 8.– poč. 10. stol.
  - c – samostatná šachtová pec: konec 10.–11. stol.
  - d – šachtová pec se zahloubenou nístějí:  
konec 10.–11. stol.

# Sekerovité hřivny

- **Čechy** – zcela chybí (jediná ze sídliště v Miskovicích – Hořanech u Kutné Hory)
- **Morava** – přes 700 ks. (v 90. letech); dříve spojovány s útoky Maďarů, dnes ekonomika
  - depoty z hřiven: Mikulčice IV, Staré Zámky II, St. město II a III Pohansko (75)
  - nálezy i ze sídlištních objektů a vrstev (Mikulčice-Valy (314 ks.)
- **Slovensko** – D. Bialeková: výskyt od konce 8. do začátku 10. stol. (rozlišila 3 typy: I až III)
- **Polsko, Maďarsko, Bulharsko, Slovinsko** (v říčním korytu řeky Lublanice)
- **Skandinávie** – Norsko, Dánsko
  
- **Příčiny ukládání** – majetek ukrytý před nebezpečím nebo kvůli vojenské či politické krizi
  - funkce: jednoznačně nezodpovězena, na VM předmincovní platidlo
  - B. Novotný pokládal deponování za doklad agrárního kultu
  - F. Curta: daně odváděné obyvatelstvem do centra
  
- **Bořivoj Dostál** – směnný ekvivalent vedle lněných šátečků (Ibrahim Ibn Jakúb: 10 za jeden peníz (kinšár) – denár?)
  - forma symbolického předmincovního platidla na VM (4 typy)
  - přepočítal hodnotu hřivny vůči jiným komoditám:

**Hřivna:** 3,7 libry železa = 1,5 denárů = 15 slepic = pšenice pro člověka na 45 dní = ječmen pro koně na 60 dní



# Sekerovité hřivny

- Slovensko: Bíňa, Pobedim, Bojná, Pružina, Gajary-pustina, Vrablicovo, Kúty
- Morava: Pohansko,
- 3 skupiny: 200 – 700g  
80 – 120g  
60 – 80g



Pobedim

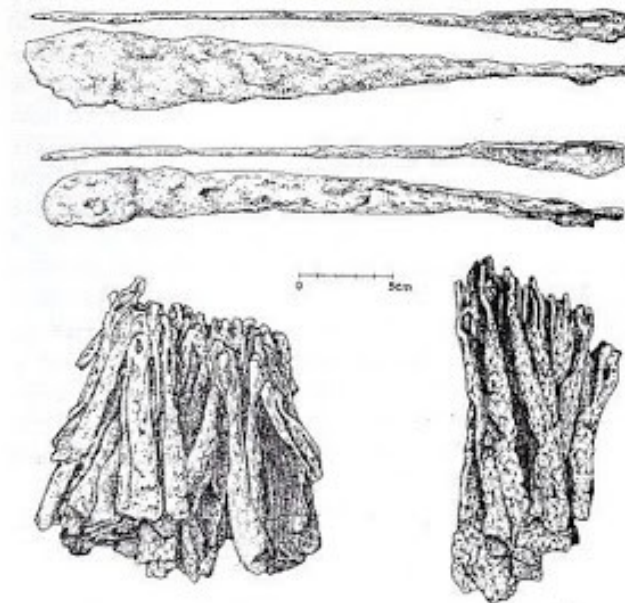

• Obr. 75. Sekerovité hřivny z moravských nálezů (Břeclav-Pohansko). Nahoře jednotlivé exempláře, dole svazky připravené k transportu; 9. století. Pramen: Dostál 1983



Hradisko Pružina (9/10. stol.)



F 53. Bojná I. Hromadný nález Archaik (záves v zbirke SNM). Foto: V. Turčan.

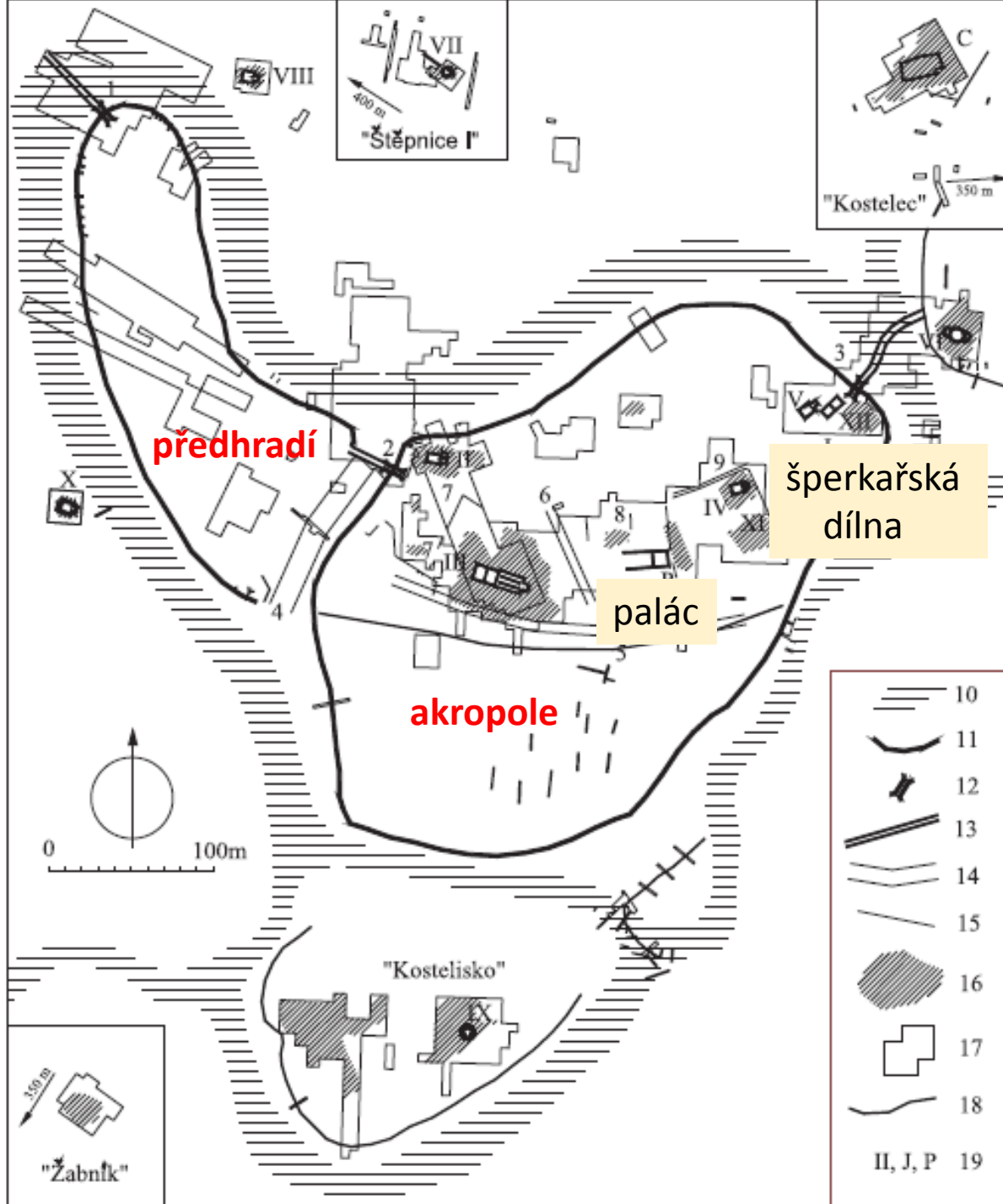

## Mikulčice – Valy:

Situační plán aglomerace:

- 1 – SZ brána předhradí;
- 2 – Z brána akropole;
- 3 – SV brána akropole;
- 4 – příkop mezi předhradím a akropolí;
- 5 – příkop jižně od baziliky;
- 6 – příkop mezi bazilikou a „palácem“;
- 7 – palisádové ohrazení u baziliky (3. kostel);
- 8 – stopy palisád nebo plotů u „paláce“;
- 9 – cesta a palisáda kolem 4. kostela;
- 10 – průběh zaniklých říčních ramen;
- 11 – opevnění;
- 12 – brána;
- 13 – most;
- 14 – příkop;
- 15 – ohrazení;
- 16 – pohřebiště, skupina hrobů;
- 17 – prozkoumaná plocha;
- 18 – terénní hrana;
- 19 – zavedené číslování kostelů.



bazilika

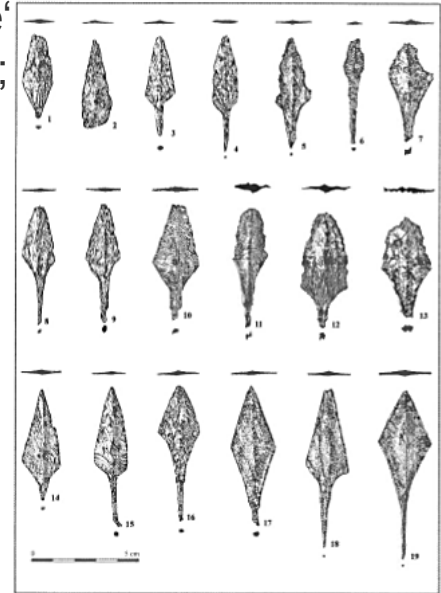

Staré Zámky v Brně-Lěni – železné hroty stříel reflexního luku (1-19)

Rombické šipky  
(nomádské)

# Maďaři

- **6.stol.:** nomádké polousedlé obyvatelstvo: ze stř. Uralu k jihu do stepí jižního Zauralí
- **Pol. 8. stol.** – z jižního Uralu vyhnání Pečeněhy do dolního Povolží v sousedství Chazarů
  - osamostatnění protomaďarského etnika od západoturkického chazarského kaganátu
  - dokládají: kočovnické komplexy **pozdněkuštarenkovsko-karakupovského typu:**  
Sineglazovo (mohylník, 1908), Ujelce, Lagerevo, Karanajevo
- **Poč. 9. stol.** – posun do oblasti vých. od dolního Donu a Dněstru do **tzv. Levedie**
  - Konstantin Porfyrogenetos:** podle uherského vůdce Levediho
  - Geograf Bavorský:** nazývá je Ungare a zemi Magna Ungaria
- **Pol. 9. stol.** – posun do prostoru severně od Černého moře: tzv. Atelkuzu: Meziříčí mezi Dněprem a Dněstrem
- **902** – Moravané odrazili maďarský útok
- **904** – likvidace maďarských vyjednávačů vůdce Kusala v Bavorsku
- **905/6** – bitva v okolí Nitry (?)
- **907** – bitva u Bratislavy

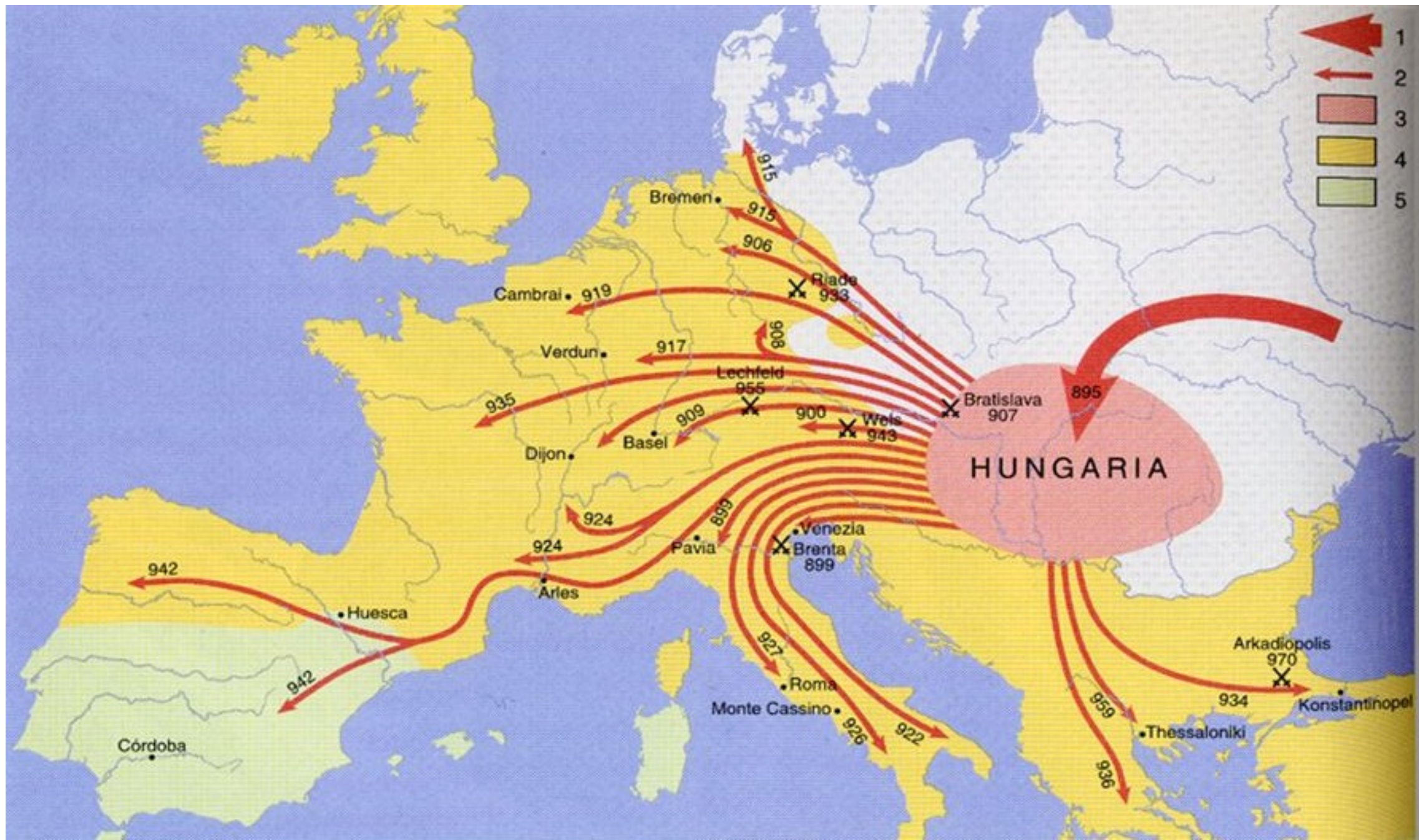

# Staromaďarské nálezy Čechy, Morava

- **Kování** – **Litoměřicko**: největší kolekce staromaďarských kování na sever od Karpatské kotliny (67 ks)  
kování nemají analogie (kování držadla kožených tašek)
  - **Rubín u Podbořan, Tismice**
- **Kostěné předměty** – **Budeč**: kostěné obložení reflexního luku (obr. 7/13)  
**Libice**: chránič dírek sedla (obr. 7/11)
- **Třmen** – **Kolín**: s dolů prohnutým stupátkem char. pro měkkou obuv nomádů
- **Udidlo, korál** – **Stavenice u Olomouce**
- **Šavle** – **Nemilany u Olomouce** (poč. 10. stol.), Mikulčice
- **Šipka s rozeklaným ostřím** – **Pohansko u Břeclavi** - Lesní školka
- **Šipky reflexního luku** – **Mikulčice (80 ks.), Staré Zámky u Líšně, Hradec u Němčic**
  - **Pohansko**: ve velmožském dvorci pohřbeni muži s válečnými zraněními:  
H 20 : muž s 2 rombickými šipkami u klíční kosti a v pánvi  
H 275: nartex kostela: muž s rombickou šipkou v hrudníku
    - doklad maďarských nájezdů na Velkou Moravu

- **Olomouc** – **8./9. stol.:** přesun centra po zániku Povelu (předhradí fungovalo do pol. 9. stol.):
  - expanze mojmírovské Moravy, kontrola obchodních cest a železářských středisek
  - **Olomoucký kopec:** nad soutokem Moravy a Bystřice
    - akropole na Václavském návrší (1,4 ha), Předhradí (10,3 ha) na Petřském nám.
  - **Petrské - tzv. Předhradí:** 1. pol. 9. stol.: nejstarší osídlení na Biskupském nám. a Křížkovského ul.
    - dvorec: palisáda, obilnice (dávky), bradatice, šperky
    - keramika s kalichovitými okraji (podobná mikulčické)
    - kostel (?): židovská malta, viráže, střešní krytina, hroby
    - 1141: románský dvorec olomouckých biskupů
    - translace od sv. Petra ke sv. Václavu
  - **Václavské: akropole: konec 9. stol.:** hlinitokamenný val, uvnitř a pod: velkomor. střepy, nálezy
    - vně: 18 H (v jednom deltoidní šipka) z 1. pol. 10. stol.
    - palác: zahlobený suterén s prkennou podlahou
    - 10,5 × 8 m, hl. 2,5 m (u katedrály)
  - 2. pol. 10. stol.:** skořepinové opevnění s čelní i zadní kamennou plentou
  - **Michalské, Blažejské:** nálezy středohradištní keramiky
  - další nálezy na území města: Pekařská ul. (13 H), Horní nám., Ostružnická ul.

## Olomouc.

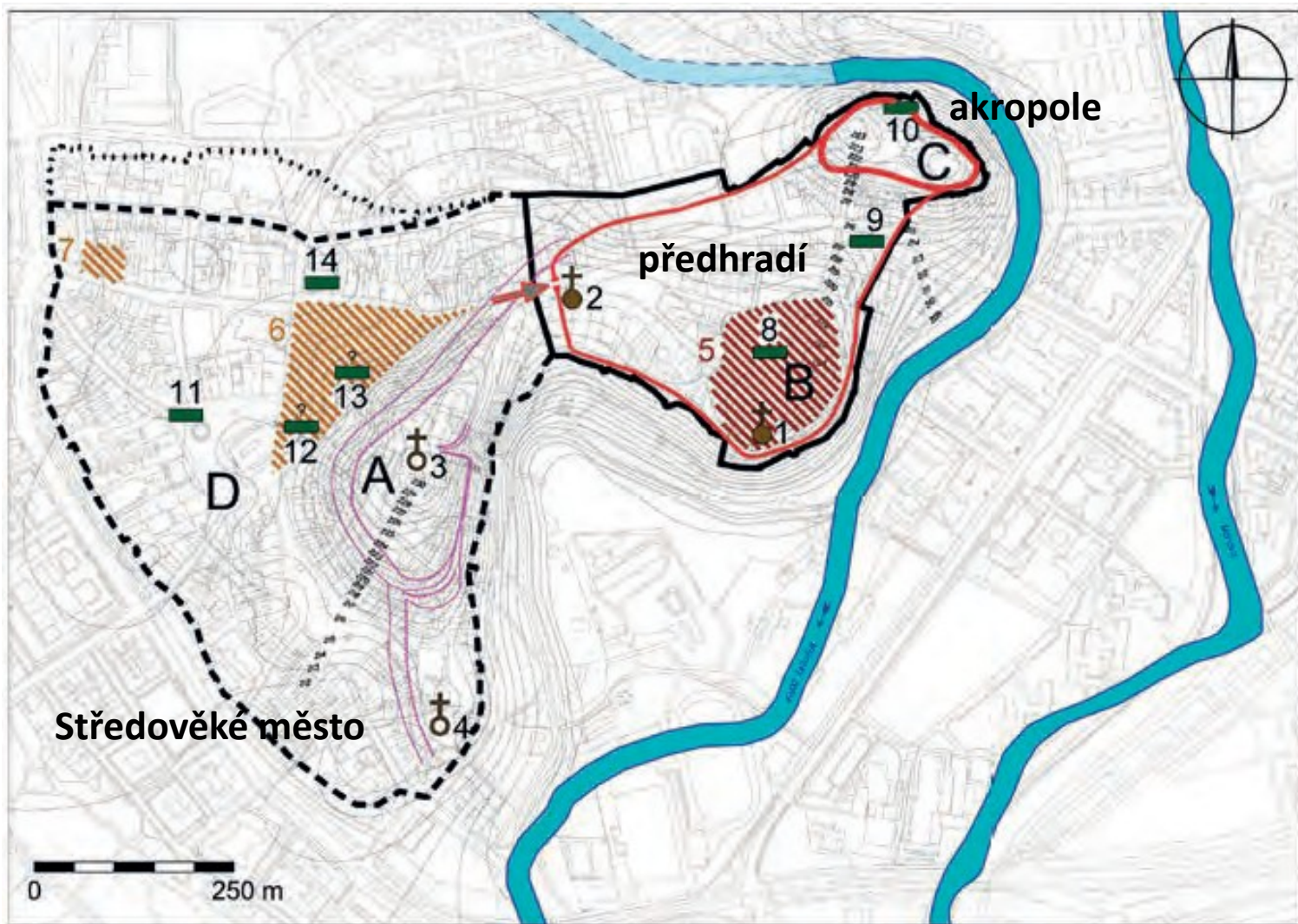

**A – Michalské návrší;**

**B – Petrské návrší (Předhradí);**

**C – Václavské návrší;**

**D – lokační město.**

Červen: rozsah hradiště,  
šipkou označena brána.

1 – kostel sv. Petra;

2 – kostel Panny Marie;

3 – kostel sv. Michala;

4 – kostel sv. Blažeje a náměstí;

5 – šrafovaně prvotní osídlení (dvorec)

6 – řemeslnicko-kupecké podhradí: 2. p. 10. st.;

7 – Sokolská ulice;

8 – pohřebiště v Tereziánské zbrojnici (13 H);

9 – pohřebiště ve Wurmově ulici (5 H);

10 – pohřebiště v tzv. kočárovkách;

11 – pohřebiště na Horním nám (u sloupu)

12 – pohřebiště na Horním nám. (u kašny);

13 – pohřebiště (?) v Ostružnické ulici;

14 – pohřebiště v Pekařské ulici.

# Oblouč – Nemilany 1

## „Na kopci“

**1999:** kostrové pohřebiště a osada z 9.- 10. stol.  
54 H + 3 koňské

**Meč – H 41:** ze svářkového damasku

nápis: +UIFBeRHt+)

- na pravém boku mladého muže ve vydřevené hrobové jámě  
(3,6 x 2 x 1,5 m, Z–V)

**Milodary –** nůž, dřevěné vědro, vaječné skořápky

**Původ –** porýnské dílny

**Šavle – H 64:** u pravé ruky mladého muže

ve vydřevené komoře

(3,3x1,9x1,1 m, Z–V)

**Milodary –** hrot kopí (dolů), nůž, kosti kura dom.

**Původ:** prostředí JV Evropy

(podobné – Pečeněhové či Bulhaři)

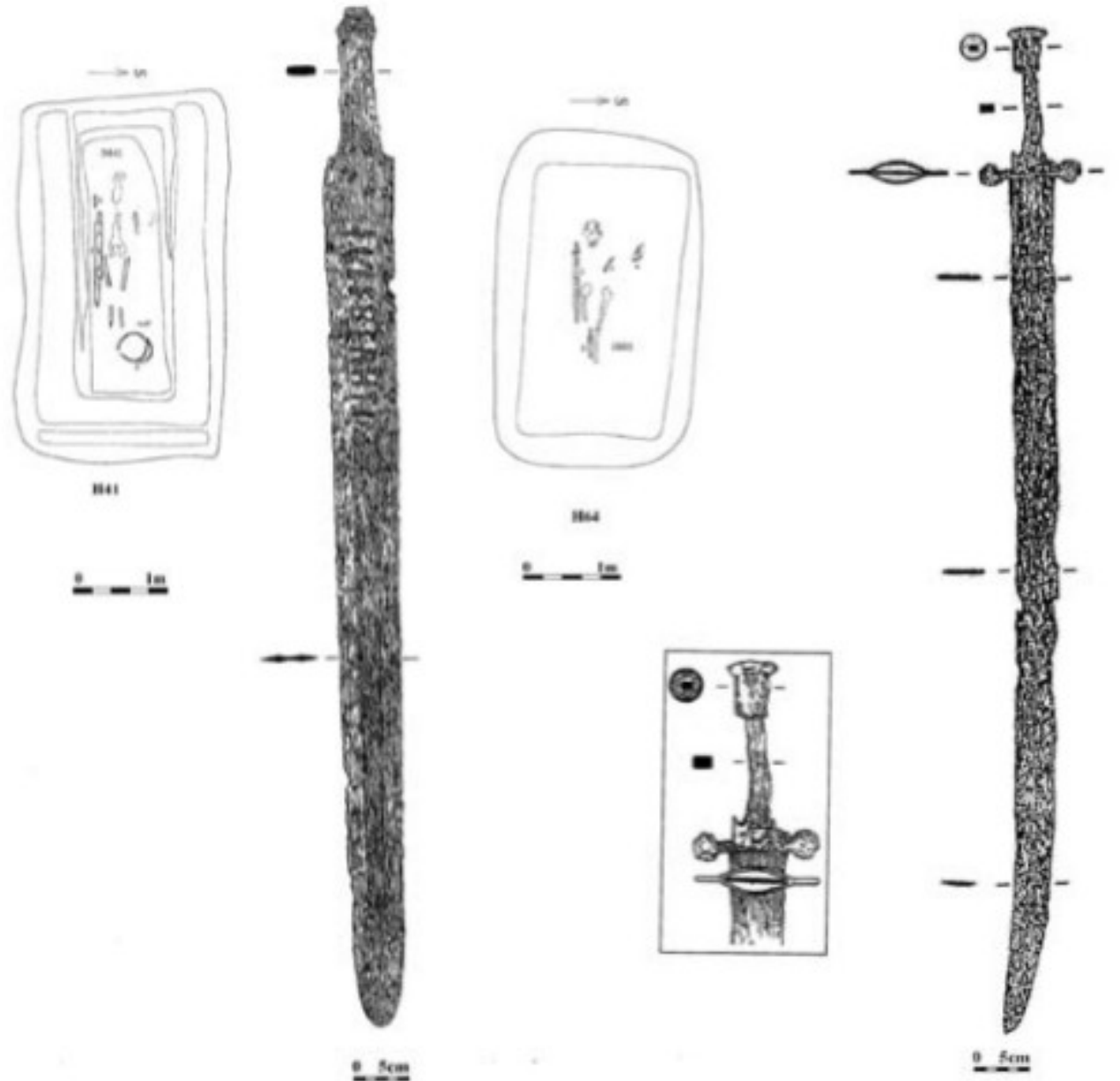

Obr. 3. Nemilany 1 „Na kopci“ – hrob H41 s mečem. Kresba: A. Pešková.  
Abb. 3. Nemilany 1 „Na kopci“ – Grab H41 mit Schwert. Zeichnung: A. Pešková.

Obr. 4. Nemilany 1 „Na kopci“ – hrob H64 se šavlí. Kresba: A. Pešková.  
Abb. 4. Nemilany 1 „Na kopci“ – Grab H64 mit Säbel. Zeichnung: A. Pešková.