

ARCHEOLOGICKÝ ÚSTAV ČESKOSLOVENSKÉ AKADEMIE VĚD V BRNĚ
FONTES ARCHAEOLOGIAE MORAVICAE
TOMUS XIV-1

JINDRA NEKVASIL

POHŘEBIŠTĚ LUŽICKÉ KULTURY
V MORAVIČANECH

KATALOG NÁLEZŮ
TEXTOVÁ ČÁST

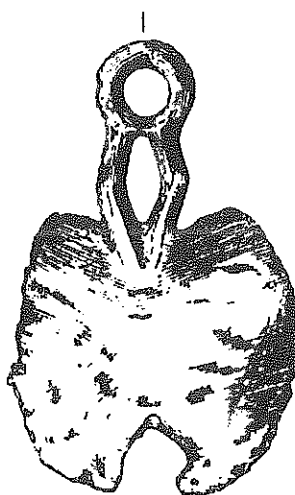

✓
P. Adámek

BRNO 1982

Úvodní legenda

V tomto svazku *Fontes Archaeologiae Moraviae* jsou uveřejněny tabulky s kresbami památek z výzkumu pohřebiště lužické kultury v Moravičanech, okr. Šumperk. Zachovávají stejný sled, jaký je zvolen při popisování nálezů v textové části, ve svazku XIV-1 *Fontes*. Z technických důvodů nebylo možno dodržet přesně sestavení jednotlivých objektů tak, jak jsou popisovány za sebou. V podstatě postupujeme od hrobu 1 až k poslednímu vyznačenému hrobu 1260, pak navazují předměty z nálezových skupin, ze zásypů prohlubní, ze zásypů jám a za nimi památky bez nálezových celků ze serie X a serie A. Nálezy z jednotlivých objektů jsou od sebe odděleny čarami a označeny čísly hrobů, případně malými písmeny vyznačujícími jejich skupiny, nebo velkými písmeny u nálezů z jám, dále písmenem P u objevů z prohlubní a písmeny X a A u předmětů ze serií bez nálezových celků. V textové části *Fontes* jsou uvedena čísla tabulek a čísla vyobrazení u popisů jednotlivých vyobrazených předmětů.

Vodítkem pro určení velikosti nálezů jsou proužky vyznačující 10 cm skutečné velikosti. Při kresbách byla použita tři měřítká: pro drobné předměty největší; střední měřítko je o polovinu menší a v něm jsou provedeny nádoby; jen výjimečně u největších nádob bylo použito ještě větší zmenšení. Pokud jsou na tabulce nakresleny nálezy ve dvou nebo třech velikostech, pak jsou uvedeny u měřítek příslušnými čísly obrazů.

Pro zobrazení nádob jsme volili jednoduchou technickou kresbu, která polovinou znázorňuje řez a druhou pohled na povrch. U drobných předmětů byla volena jemnější kresba a pro vytvoření rozměrové představy jsou připojeny buď bokorysy nebo řezy. Od grafického vyznačení materiálu, z něhož jsou předměty vyrobeny, bylo upuštěno. Mnoho předmětů má tak nepatrné rozměry, že při zmenšení by rozdíl ve značkách nebyly patrné. Čtenář je proto odkázán na popis předmětů v textovém svazku. Pouze u keramiky jsou profily vykryty v celé ploše a u několika nádob vyrobených z tuhové hlíny je tato okolnost vyjádřena bílými skvrnami v černé ploše řezu.

Nesnadné bylo vyjádření grafické úpravy povrchů nádob a různých výzdobných technik. Lužický hrnčíř upravoval povrchy nádob hlazením, leštěním, někdy použitím potěru z jemné hlíny, jindy zase zdrsněním, zbrázděním nebo prstováním. V kresbách to bylo možno vyjádřit pouze náznakem u posledně uvedené skupiny technik, které porušují hladký povrch nádob. Pro vytvoření povrchového lesku používal hrnčíř již ve starolužickém období tuhový potěr. Při snaze o jeho vyjádření v kresbě se ukázalo, že dostupné grafické metody zastíraly vyznačení další použité výzdoby. Proto jsme volili jen náznak k vyznačení tuhování povrchu a to tak, že u nádob, kde je tuhován vnější povrch, je šrafován pouze pravý okraj obrysu nádoby; kde je tuhován vnitřek nádoby, je pak šrafován levý okraj /vnitřní/ nádoby. V halštatském období se objevily i nádoby na povrchu nažloutlé a hlavně načervenalé, mnohé ještě navíc s černou malbou. K jejich odlišení je použito okrajového tečkovaného pruhu.

Výzdobu nádob lze podle provedení rozdělit do tří skupin: prvou již se zmíněným vybarvováním povrchu, druhou s uplatněním výzdobných vzorů vtisknutých do povrchu a třetí skupinu provedenou plastickým výzdobným prvkem. Pokud jsme se setkali, vedle tuhování celých částí povrchu, s tuhovými výzdobnými prvky, pak jsou vyznačeny stejným plošným šrafováním. Druhá skupina výzdoby byla rozšířena jak ve starolužickém, tak i halštatském období nejvíce, ale také v široké škále provedení z čar, žlábků vpichů či dolíků. Rýhy byly modelovány rydly s různou profilací, kolísal poměr šířky k hloubce rýhy. Možno tu na příklad uvést výrazně hluboké rýhy na starolužických nádobách i jemné vlasové linie provedené v mnohonásobném pruhu hřebenovitým rydlem z halštatského období, které popisujeme jako rastrové pásy. Také použití žlábků bylo nestejně, od jemných, těžko odlišitelných rýh až ke žlábkům o několika centimetrové šíři. Stejně variability dosahovaly bodové výzdobné prvky od jemných vpichů po plytké dolíky. Vzhledem ke značnému zmenšení obrazů, muselo dojít k zjednodušení grafického vyjádření všech variant použitých výzdobných technik. Zde nezbyvá než znovu poukázat na popis a připravovaný rozbor jak typologického vývoje, tak i použitých technik při výrobě keramiky a její výzdoby. U třetí skupiny výzdoby, plastických prvků, bylo použito jednoduchého vyznačení plasticity vystínováním.

Šumperk

Ú V O D.

POSTUP VÝZKUMU.

V prvním poválečném desetiletí, když se formovaly nové směry archeologie, vyvstala také otázka, jak postupovat při bádání o lužické kultuře na Moravě. Byly tu sice k dispozici rozsáhlé muzejní fondy, hlavně Gottwaldovy a Dobešovy, které však nebyly využity v předválečných syntetických pracích. Když se je nastupující generace archeologů pokusila zhodnotit, nejprve ve svých disertačních a pak dalších teoretických pracích, ukázalo se být nezbytným je doplnit novými poznatky z vlastních výzkumů jak sídlištních tak i pohřebištních.

Velká příležitost se k tomu naskytla v roce 1953, když jsme spolu s dr. R. Tichým CSc podchycovali živou průzkumnou činnost vlastivědných pracovníků, soustředěných kolem tehdejšího Městského muzea v Mohelnici. Hlavním úkolem bylo tehdy zahájit výzkum, vynucený velkým odkryvem zemin při těžbě šterku u Mohelnice. Při registraci pravěkých nálezů v muzeu v Mohelnici i ve Vlastivědné jizbě v Moravičanech se osvětlilo, že i tento výběžek Hané byl silně osídlen v době bronzové a halštatské. Mne upoutala nevelká kolekce nálezů z náhodně odkrytých hrobů v poloze Dřelčky u Moravičan /okr. Šumperk/.

Toto pohřebiště nebylo zasaženo stavebními pracemi, zdálo se, že není rozorané a že z něho nebyly také vytrženy ve větší míře hrobové celky amaterskými výzkumy. V letech 1953 a 1954 mně bylo umožněno akademikem Josefem Poulíkem provést menší orientační výzkumy, kterými se domněnka o zachovalosti pohřebiště potvrdila /sondy A, B, C/. Výzkum mohl pokračovat až v roce 1958 /sonda D/, když jsem se snažil již získat poznatky pro svou kandidátskou disertační práci. Dostal jsem za úkol zpracovat halštatské období lužické kultury a bylo mou snahou odhalit hrobové celky, na kterých by bylo možno ověřit si staré údaje a vyplnit mezery, které byly dány dobou a stylem někdejších výzkumů. Při teoretickém zpracovávání halštatského období se ukázalo, že dosavadní představy o velikosti pohřebišť a rozložení hrobů na nich nejsou dostatečné a dokonce jsou někdy i zkreslené. Nebyly podklady pro spolupráci s antropologií a tím chyběla možnost provádět i demografické rozborů. Proto byl ředitelem ústavu přijat můj návrh, abychom se pokusili prozkoumat moravičanské pohřebiště v celku.

Mezi tím /1955/, podnikl na pohřebišti menší výzkum J. Horký /hroby 84-88/. V roce 1959 ve vzdálenosti kolem 100 m od našich sond byly v základech odkryty hroby ze starého lužického období /plocha V/. Představa o velikosti pohřebiště se tak změnila. V tuto dobu bylo již zřejmé, že zde máme zachyceny dva okrsky pohřebiště: starolužický a halštatský, které nejsou na sebe prostorově vázány. U starolužického okrsku jsme již přišli na to, že odkrýváme plochu se základnami mohylových násepů, kolem kterých jsou rozloženy nepravidelné prohlubně. Již jsme také věděli, že na jihovýchodní straně tato část ohraničuje vcelku souvislá okrajová prohluben, za kterou nebyly ukládány starolužické hroby. Dále jsme zjistili, že halštatské hroby nezasahují do jižní a jihozápadní části starolužického pohřebiště. Rok 1960 se stal mezníkem ve stylu výzkumu. Předpoklad, že budeme muset odkrývat značné plochy, když jsme chtěli prozkoumat předpokládanou obrovskou plochu pohřebiště, vedl k tomu, že jsme začali odkrývat ornicí za pomoci buldozeru. Z takto vzniklých ploch se již musela zemina, která se uvolnila při začistování a prohlubování prohlubní, přemísťovat za pomoci transportérů na elektrický pohon.

Tento rok však přinesl i nepříznivý obrát. JZD totiž pokračovalo v jihozápadní části Dřelčků, tedy u silnice z Moravičan do Mohelnice, s rozsáhlejší výstavbou. Bohužel, se tu nepodařilo najít pochopení u tehdejšího představa družstva a bylo tu započato s hloubením krechtů a výstavbou komunikací, aniž nám byla dána možnost předchozího výzkumu. Výzkum se od té doby stal do jisté míry i výzkumem záchranovacím. V roce 1960 jsme se sice snažili navázat na předchozí plochy výzkumů /plochy L, M/, ale znovu jsme se musili vrátit na jihozápad Dřelčků, když zde byl hlouben krecht /plocha K/. Zde však část hrobů byla již zničena. Tím jsme ztratili souvislý pohled na jihozápadní konec pohřebiště, na kterém byla jeho menší část zničena /plocha I/ nebo zůstala nepřístupná pro výzkum.

V roce 1961 jsme se snažili proto prozkoumat pokud možno nejvíce z této části pohřebiště a při tom jsme již dosáhli jeho jižního okraje /plochy E, G, H, J/. Na podzim roku 1961 jsme odkryli ještě menší plochu /F/, když pracovníci Státního filmu chtěli získat záběry z terénu. V následujících letech 1962 a 1963 jsme na plochu H navázali a obsáhli jsme již celou šíři pohřebiště a také jsme dosáhli až k výzkumu z roku 1960 /plochy N, P/. Roku 1964 jsme pak postupovali po severozápadní části pohřebiště podél prvých ploch výzkumu /plocha R/. Také jsme se menší sondou vrátili do jihozápadní části pohřebiště, kde jsme měli možnost prozkoumat pruh pod zaniklou komunikací /plocha Q/. V roce 1965 jsme již dokončili severovýchodní část starolužického okrsku pohřebiště a postupovali jsme k jihovýchodnímu a východnímu okraji halštatského okrsku pohřebiště, který zde se již nekryl s plochou starolužického okrsku /plocha S/. V roce 1966 zbyvalo dokončit práce v severní části halštatského okrsku pohřebiště /plochy T, U/. V letech 1967 a 1968 znovu jsme pracovali na jihozápadní ploše pohřebiště, kde došlo k novým stavebním pracím a uvolnily se tak i menší plochy k výzkumu /plochy W, X, Y/.

Vcelku jsme tak od roku 1953 do roku 1968 prozkoumali na ploše asi 1800 m² dva okrsky pohřebiště: starolužický a halštatský. Objevíli jsme však i ojedinělé hroby na západním okraji starolužického okrsku, patrně z laténského období, které je snad možno považovat za samostatný, byť miniaturní okrsek. Neodkryt zůstal okrsek ze středního /slezského/ období. Kde by mohly být tyto hroby je prozatím záhadou. Další a další stavební práce již zasáhly větší prostory na Dřelčcích, byly tu prokopávány dlouhé rýhy pro vodovod, ale dosud se neobjevila žádná stopa po těchto hrobech. Zbývá jedině prostor ještě dále na jihozápad od

starolužické části, někde až za silnicí z Moravičan do Mohelnice.

Tímto jsme se dostali k otázce, jak úplně jsou prozkoumány oba okrsky pohřebiště. Především ve smyslu plošném; starolužický okrsek pohřebiště byl charakterizován již zmíněným rozčleněním na kruhové plochy a prohlubně. Takto se vytvořil již obrys pohřebištní plochy v době, kdy se zde pohřbívalo pod mohylami. Zdá se, že mohyly byly sestavovány do nepravidelných řad, při čemž kolem okrajových mohyl vytvořily sice nepravidelné, ale zřetelné okrajové prohlubně, a to na východní a jihovýchodní straně jednu a na severozápadní straně druhou. Tyto se na severovýchodě spojily. Na jmenovaných okrajích se za nimi nikde neukládaly starolužické hroby. V jižní a v jihozápadní části okrsku však takovéto jistoty nemáme, i když je pravděpodobné, že i tady se okrajové prohlubně mohly spojit.

Halštatský okrsek neměl již tak přesné ohraničení. Vzhledem k tomu, že jsme postupovali vždy o desítky metrů za poslední hroby, je pravděpodobné, že jsme prostorově obsáhli i tento okrsek.

Za druhé musíme uvažovat o tom, jak dalece byla tato plocha pohřebiště porušena různými zásahy a kolik hrobů již bylo zničeno a také kolik se nám jich nepodařilo zachytit výzkumem. U starolužického okrsku můžeme konstatovat, že větší část hrobů byla uložena v prohlubních a tam byla odkryta bez velkého porušení povrchovými pracemi. Jinak tomu bylo v prostoru kruhových ploch, nad kterými předpokládáme původní mohylové násypy. Centrálních hrobů těchto mohyl bylo však odkryto málo. Zjistili jsme, že další hroby byly ukládány také do mohylových násypů. Z nich se uchovaly jen ty, které byly vloženy hluboko do podloží. Fosfátová zkouška na kruhových plochách prokázala, že druhotných hrobů v násypech mohyl bylo patrně hodně. Stanovení pravděpodobného počtu skutečně zničených hrobů bude úkolem vlastního rozboru pohřebiště. Na halštatském okrsku pohřebiště zničila orba pravděpodobně více hrobů, jak naznačují jejich pozůstatky v podobě rozptýlených střepek pod ornici. Jak bude v rozboru pohřebiště uvedeno, mnohé hroby starolužického okrsku neměly zřetelné hrobové jámy a byly překryty hlínou nerozeznatelnou od podloží. Proto jsme překrývali do hloubky 30 cm celé plochy výzkumů a při tom jsme ještě tu a tam narazili na mimořádně hluboko uložené hroby. Nelze však vyloučit, že jsme mohli přehlédnout některý z nich, ještě hlouběji uložený.

Konečně je nutno registrovat i hroby, které byly odkryty mimo náš výzkum. Jedná se o nálezy při orbě z období před druhou světovou válkou. Našli jsme některá porušená místa, kde byly patrně vybrány nádoby a dokonce u několika hrobů z halštatského období jsme zjistili přímo vybraní keramiky. Ovšem nepodařilo se zjistit, zda jde o pravěké porušení, či o tyto náhodné objevy.

Na prozkoumané ploše pohřebiště objevily se ještě doklady dalšího pravěkého osídlení. V severní části jsme zachytili neolitické sídliště, tu a tam se vyskytovaly sídlištní jámy blíže nedatované a část jam patřila ke slovanské osadě, z níž byly odkryty i zbytky zemnic. Ojediněle se vyskytly i středověké střepey. Všechny objekty a nálezy, které nepatří k pohřebišti, budou předmětem samostatného zpracování.

V roce 1968 byl výzkum pohřebiště uzavřen. Byl jím shromážděn obrovský soubor nálezů, převážně keramiky. Následující leta jsme se věnovali sestavení nálezových zpráv z jednotlivých výzkumných sezon, fotografické a kresebné dokumentaci nálezů. Dalším krokem v postupném zpracovávání a zveřejnění výzkumu je sestavení tohoto katalogu nálezů. Je rozdělen na první svazek s textovou částí, na druhý svazek s obrazovou částí a je připravován svazek, ve kterém bude předložen celkový plán pohřebiště v měřítku 1 : 50 a statistické údaje o pohřebišti.

ORGANIZACE NÁLEZOVÉHO FONDU.

Úvodem je nutno podotknout, že teprve v průběhu výzkumu se podařilo najít takový systém v označování nálezových celků, aby byl přehledný. Teprve při odkrývání větších ploch jsme rozpoznali, že starolužický okrsek je členěn na základny mohylových násypů a na nepravidelný systém prohlubní. Postupně jsme přišli na to, že seskupení nádob není vždy jediným hrobem, ale může být skupinou několika následně uložených hrobů do jednoho místa. Obtížné bylo vysvětlit, co představují seskupení kamenů; teprve po vlastním zhodnocení hrobových celků se ukázalo, že mnohé z nich jsou pozůstatky konstrukcí kolem mohyl. Zjistili jsme, že plocha pohřebiště obsahuje i řadu nálezů, které souvisely s pohřbíváním, ale nelze je považovat za hroby; jindy naopak mnohé se sice nejevily jako hrobové celky, ale mohly být jejich zničenými pozůstatky. Po prvních výzkumných kampaních jsme zavedli jednotný systém v označování jednotlivých druhů objektů, který se promítl i v inventarizaci nálezů a podle něj vznikly i v katalogu nálezů jednotlivé oddíly.

A - hroby a předměty z nich. Hroby jsou označeny pořadovými čísly a nálezy z jednotlivých hrobů pak pořadovými čísly uvnitř hrobových celků. Z praktických důvodů toto označení bylo uchováno i při inventarizaci.

B - skupiny nálezů byly označeny malými písmeny. Jednotlivé předměty byly seskupeny po ročnicích do serií s označením písmenem S a takto i inventovány.

C - nálezy z prohlubní jsou po jednotlivých ročnicích výzkumů seřazeny do serie P a inventovány po jednotlivých rocích. V textu jsou popisovány podle jednotlivých úseků prohlubní.

D - jámy jsou označeny velkými písmeny. Nálezy z nich jsou seskupeny v jednotlivých rocích do serií označených písmenem J a takto inventovány.

E - serie X. Jedná se o nálezy, které byly při zpracování popleteny a vypadly z evidence. Jsou označeny písmenem X a očíslovány v jedné řadě.

F - serie A. Pro muzeum v Mohelnici se podařilo získat tabulku drobných předmětů z odkrytí Rostisla - va Ambrože. Jsou označeny písmenem A a inventovány v jedné řadě.

Inventarizace nálezů byla provedena podle klíče AÚ ČSAV v Brně třídním systémem. První trojčíslí

-636- je číslem obce Moravičany. Druhá skupina není již jednotná, protože označuje objekty různé povahy, jak byly roztrženy do výše uvedených oddílů. Závěreční dvojciferní vyznačuje rok nálezů.

Příklad : 636-1:1/53. Takto je označena první nádoba z prvního hrobu nalezeného v roce 1953.

Celá velká kolekce nálezů z Moravičan je nyní uložena v depozitáři muzea v Mohelnici, které je součástí Okresního vlastivědného muzea v Šumperku.

Velký celek předmětů, rozčleněný do jednotlivých oddílů, si vyžaduje i celkový přehled se statistickými údaji. Proto již v popisech hrobových celků, skupin i jam jsme použili záhlaví, které vyznačuje základní údaje.

První řádek v prvním údaji přináší datování nálezů. Je tu použito těchto symbolů:

LL - starolužické období.

LS - střední /slezské/ období.

LH - halštatské období.

LK - laténské období.

LX - hroby lužické kultury, které se nepodařilo podrobněji datovat.

U skupin nálezů a jam pak přichází ještě údaje, nedotýkající se lužické kultury:

XX - nedatovaný objekt

N - neolitický objekt

S - slovanský objekt

stř. - středověký nález.

U hrobů pak je uveden základní typologický údaj. Podrobněji je u těchto údajích pojednáno v úvodě kapitoly o hrobech.

Dále řádek přináší údaj o roce výzkumu, o ploše výzkumu a sektoru plánu 1 : 50, který bude zařazen do samostatné publikace.

Hlavní část katalogu tvoří popisy nálezů z jednotlivých objektů a jejich vyobrazení na tabulkách. Slovní popisy jsme se snažili omezit na nejnужnější rozsah, který by doplňoval to, co nebylo možno vyjádřit zobrazením. Vedle typu nádoby, obsahuje zmínku o úpravě materiálu a o povrchu nádob; u předmětů charakteristiku materiálu a jeho zpracování. U označování typů nádob a předmětů jsme narazili na potíže vzniklé tím, že pro lužickou kulturu není vypracována jednotná terminologie. Při složitosti vývoje, hlavně keramiky, při přihlédnutí k tomu, že jednotlivé typy nejsou mnohdy ostře ohraničitelné od jiných typů, nebylo možno dosáhnout terminologické jednotnosti.

Podobně tomu je i s grafickým zachycením nálezů, kde dosud nebyly stanoveny grafické symboly, které by vyznačovaly jednotlivé výrobní techniky a hlavně různé techniky, použité při výzdobě. Provedení kreseb není proto vždy na stejné úrovni a není vyvážené. To také proto, že kresby nebyly zhotoveny jednou rukou, ale že se na nich podílelo několik pracovníků.

PODĚKOVÁNÍ.

Především můj dík za to, že výzkum Moravičany mohl být proveden, patří řediteli Archeologického ústavu ČSAV v Brně, akademiku Josefu Poulkovi. Svými rozhodnutími celou výzkumnou akci umožnil a od samých počátků sledoval s velkým zájmem výzkum, postup zpracování a přípravu zveřejnění jeho rozsáhlého materiálového fondu.

Od roku 1953, kdy jsme odkryli první hrob, podílely se na práci v terénu, na laboratorním zpracování, na dokumentaci i na přípravách publikace desítky pracovníků, kterým bych všem na tomto místě rád vřele poděkoval. Především pracovníkům Archeologického ústavu, technikům V. Vymazalovi a V. Gebauerovi, kteří se mnou pracovali první léta v terénu, snad všem pracovníkům keramické laboratoře, fotografům, kreslířům a také pracovníkům hospodářského oddělení ústavu, kteří zajišťovali materiální stránku našich prací.

Při práci v terénu to byla nepřehledná řada brigádníků. I jejich spolupráce měla svůj vývoj. Prvními byli moravičanští J. Novák, J. Adamec, Fr. Adamcová a K. Frank. Pak se po léta zapojily do výzkumu pracovníce z Mohelnice H. Kaplová, A. Vrbová, B. Hertlová, M. Slavičková, M. Drkošová a s nimi pak postupně nastupovaly generace studentů. Z nich vzpomenu alespoň ty, kteří s námi pracovali po řadu let : J. Bednáře, M. Konšelovou, L. Kunstfeldovou, P. Kryla. Velký podíl na zdárném průběhu výzkumu měl V. Kapl, který se ujal funkce předáka výzkumu.

Největší část kreseb provedla A. Čechová a dokončily je Z. Pertziánová, D. Schmidtová a N. Šafaříková. Některé kresby jsou převzaty z Přehledů výzkumů AÚ a jsou dílem M. Kudy, A. Životské-Malinkové a J. Jaši. S povděkem se obracím také na redaktora Fontes, doc. dr. B. Klímu CSc, který této práci věnoval značné organizační úsilí a na I. Michalíčkovou, která měla na starosti technickou stránku vydání práce.

Používané zkratky

S sever
J jih
V východ
Z západ
JV jihovýchodní
SV severovýchodní
JZ jihozápadní
SZ severozápadní

žel. železný
bronz. bronzový
max. maximální, maximum
minim. minimální
Ø průměr

š = šířka
v = výška
d = délka
s = síla
Ø dna = průměr dna
Ø ú = průměr ústí
Ø v = průměr výdutě

rozměry předmětů jsou udány v mm

KATALOG NÁLEZŮ.

A - HROBY LUŽICKÉ KULTURY.

Jakkoliv by se zdálo být snadným stanovit počet hrobů, které byly prozkoumány na pohřebišti, nebylo tomu tak. Teprve získávanými zkušenostmi při postupujícím výzkumu jsme přicházeli na mnoho složitých záležitostí, které zkomplikovaly jednoznačné posouzení toho, co je hrobovým celkem. Nebude snad zbytečné, když si nejprve osvětlíme několik základních údajů, které jsou také použity v záhlaví popisu jednotlivých hrobů. Proto tu vymezíme dva základní pojmy - pohřeb a hrob a také si všimneme i jiných problémů.

a - Pojem pohřeb.

Až na jednu výjimku byl na moravičanském pohřebišti zjištěn pohřeb žehem. Výjimkou bylo uložení ne-spáleného těla, které je vyjádřeno obvyklým pojmem pohřeb kostrový /ač ne zcela výstižným/. Pod pojmem žárový pohřeb je myšlen celý pohřební obřad členěný na kremaci, sesbírání spálených pozůstatků po zesnulém a uložení jak těchto pozůstatků, tak i ostatních doprovodných předmětů do země. Celý postup pohřbu měl patrně řadu obměn, jak ukáže připravovaný rozbor. Mnohé však se podařilo zachytit jen v neurčitých obrysech. Na tomto místě je třeba upozornit již na některé okolnosti.

Sám archeolog nemůže stanovit kolik jedinců bylo současně spáleno na pohřební hranici a potom jejich spálené kosti byly dány společně do hrobu, případně v jedné popelnici. Toto určení přísluší jedině antropologovi. Dr. M. Stloukal skutečně zjistil při antropologickém rozboru, případy společného uložení spálených kostí ze dvou i několika jedinců. Podrobná konfrontace antropologických poznatků s archeologickými však nebyla ještě provedena a může přinést další korekce. Prozatím používáme označení žárového pohřbu za dvojitý či vícenásobný jen podle antropologického určení.

Naopak uložení spálených kústek do více jako jedné popelnice, nebo do několika míst, považujeme za vícenásobný hrob. Bude ještě nutno prověřit antropologickým rozбором, zda se nejedná o případy rozptýlení spálených kústek pouze z jednoho jedince.

V tomto dějinném období nebyli pohřbíváni jen lidé. V ojedinělém případě byl žárový pohřeb určen zvířeti.

Zkušenosti z kostrových hrobů nás upozorňují, že pozůstatky lidských těl mohou úplně v zemi zaniknout. Také v některých seskupeních nádob v Moravičanech jsme nenalezli spálené kústky. I když jsme si vytkli při výzkumu zásadu, že za hroby budou označovány jen ty případy, kde jsou zjištěny pozůstatky spálených těl, přece některá seskupení byla tak jednoznačná, že jsme od této zásady ustoupili a použili označení za hrob a v záhlaví je vyznačeno, že pohřeb nebyl zjištěn. Bude věcí dalšího rozboru, abychom našli příčiny tohoto jevu. K úplnému rozpadu spálených kústek mohlo dojít jen v mimořádném případě. Například v hrobech s miniaturními popelníčkami byla konstatována mnohdy jen hlína prostoupená jakoby vápnem.

b - Pojem hrob.

Určili jsme, že za hrob označíme místo, kam byly uloženy pozůstatky zesnulého, tedy poslední článek pohřebního rituálu. Pokud byly současně pohřbeni dva i více jedinců, pak jim patřil jediný hrob. Při žárovém pohřbu více jedinců však mohlo dojít k následujícím situacím:

a/ pohřeb žehem byl proveden takovým způsobem, že spálené kosti byly spojeny dohromady: viz pojem dvoj-pohřeb a více-pohřeb.

b/ pohřeb byl proveden tak, že pozůstatky různých jedinců mohly být sesbírány a uloženy zvlášť do popelnice nebo na hromádky. Pokud jsme takový případ rozpoznali již při výzkumu, zpravidla jsme použili dvou či více hrobových čísel.

Značení hrobů ze starołužického období znesnadnila ta skutečnost, že některé hroby byly ukládány postupně do jednoho místa. Mnohdy se jednalo o seskupení mnoha hrobů, které se neporušovaly, nebo byly uloženy sice blízko u sebe, ale v různých hloubkách, takže bylo zřejmé, o kolik celků se jednalo. Někdy jsme však přišli na to, že se jedná o seskupení hrobů až při jejich rozebrání a zpracovávání. V těchto případech většinou se nedala spolehlivě rozlišit příslušnost doprovodné keramiky z jednotlivých hrobů, nádoby byly ponechány v jednom celku a bylo použito označení dvojhrob A a B, nebo seskupení hrobů, příkladně A - F. Ale i tak se stalo, že takovéto rozlišení nebylo zcela jasné a museli jsme brát v úvahu především to, že ve skupině nádob bylo více popelnic, nebo jinak uložených spálených kostí. Jinde zase sestava nádob nasvědčovala, že do staršího hrobu byl uložen mladší a z porušeného hrobu zůstaly výrazné zbytky, jako kus popelnice s dušňkem a pozůstatky spálených kostí. Vyskytly se i případy, že pouze u keramiky se projevil význačné a zřetelné typologické známky různého stáří.

c - Typy hrobů.

Zabývat se vývojem pohřbívání a sledovat, jak se proměňovaly úpravy hrobů, bude teprve úkolem vlastního hodnocení pohřebišť v Moravičanech. Již v této publikaci jsou uvedeny v záhlaví popisu hrobů alespoň základní typy hrobů. Názvy typů jsou voleny tak, aby samy vystihovaly chronologické rozpětí a aby jejich zkratky bylo možno vyznačit prvním písmem v názvu.

Ve starołužickém období rozeznáváme 4 typy hrobů, ve kterých nebyla pro uložení pohřbu použita popelnice. Dva z nich celkovou úpravou jsou dosti ostře ohraničené - jámový a dolškový. Druhé dva pak ne -

jsou tak jednoznačně rozpoznatelné - bezpopelnicový a rozptýlený. Typy hrobů s popelnicí jsou známy dva.

- J - hrob jámový: hroby ve velkých hrobových jamách vesměs uprostřed kruhových ploch, tedy hroby vázané na mohyly.
- D - hrob dolíkový: malé dolíčky, vyplněné převážně tmavší hlínou s příměsí popela a s uhlíky, hrudka - mi spálené hlíny a drobnými spálenými kůstkami. Bývají v nich i zlomky ozdob, či nádob.
- B - hrob bezpopelnicový: v několika případech byly objeveny hromádky spálených kostí v předpokládaných hrobových jamkách, doprovázené střepy nebo nádobami. Vzhledem k tomu, že nebyly provázeny uhlíky se spálenými hrudkami hlíny, není možno je považovat za jamkové.
- R - hrob rozptýlený: někdy jsme našli kůstky ne na hromádce, ale na ploše. Je těžko stanovit, zda se jedná o samostatný typ hrobu, nebo byl-li to původně bezpopelnicový hrob, druhotně rozptýlený. Také hranici mezi hrobem dolíkovým bude nutno ještě propracovat a některé z označených hrobů za bezpopelnicové bude asi nutno revidovat.
- P - popelnicový hrob: základním prvkem pohřebního ritu bylo uložení spálených kůstek po kremaci do popelnice a této pak do hrobu.
- Z - zásobnicový hrob: použití zásobnice, často obrovité nádoby, za popelnicí se na moravičanském pohřebišti vyskytlo několikrát. Zdá se, že je to výrazem odlišení pohřbené osobnosti od ostatní společnosti. Tento způsob pohřbení je zvýrazněn ještě mnohdy překrytím mohylou s kamennými konstrukcemi. V halštatském období se úprava hrobu silně pozměnila, působily tu nové představy, ale zachycujeme i zpětný návrat ke starým pohřebním zvyklostem.
- A - amforový hrob: charakteristický typ hrobu halštatského období; nejvýraznější nádobou hrobu je amfora, sloužící patrně jako nádoba na obětiny. Hroby s jednou i více amforami jsou ještě dále modifikovány. Spálené kůstky byly například dávány buď do popelnice nebo jen na hromádky. Velké rozdíly byly i v uložení doprovodných nádob. Terminologické postižení a vyjádření u těchto rozdílu bude nutno ponechat až do vlastního rozboru pohřebiště.
- K - komorový hrob: zvětšené amforové hroby s pozůstatky po hrobových komorách a konstrukcích vyznačujeme zvlášť pro jejich nápadnosti.
- U - urnový hrob: od amforových hrobů se dosti výrazně lišily hroby, ve kterých znovu dominantní nádobou hrobu byla popelnice, označená v těchto případech za urnu.
- M - pohřeb pod mísou: některé z hrobů měly výbavu redukovánou tak, že pohřeb byl pouze překryt mísou.
- H - hromádkové hroby: hromádka spálených kůstek bez jakéhokoli překrytí, zřejmě je výrazem největšího omezení výbavy hrobu. Pro odlišení od podobných bezpopelnicových hrobů starolužického období je nazýváme hroby hromádkovými.

V rámci těchto vyznačených základních typů hrobů jsou skryty ještě rozdíly, dané zřejmě rituálními zvyklostmi, do kterých jsme v podstatě dosud neprošli. Ve starolužickém období tak pod typem popelnicového hrobu je obsažena celá škála nádob, použitých za popelnice, jak ve velikosti tak i typu. Značné rozdíly jsou i ve vybavení hrobů dalšími nádobami; někdy jsou v popelnici proraženy dušňky, jinde ne; není vždy překryta mísou, kterou zastupují často jen střepy. V zásypu bývá vrstva spálené hlíny ze zárovišť a podobně.

U části hrobů jsme nemohli již zaznamenat, jak byly uspořádány, protože byly porušeny. O příčinách porušení je možno vyslovit někdy domněnky, jindy se zase dá přesněji stanovit příčina. Především některé byly uloženy tak nízko pod dnešním povrchem, že byly zachyceny orbou. Pokud jsme zjistili mezi takto přemístěnými střepy kůstky, pak byly označeny za hroby, jinak jsou označeny jako skupiny střepů.

Jinou záležitostí bylo porušení hrobů amatérským výzkumem. Kolekce bronzů /série nálezu A/ naznačuje, že tu musela být otevřena celá řada hrobů. Naším výzkumem se přesně nepodařilo zjistit, které z porušených hrobů byly takto zasaženy. Zdá se, že k zásahu došlo v prostoru L. Avšak i některé amforové hroby z halštatského období byly zřetelně vybraný. Je těžko stanovit zda takovýto zásah pochází od J. Abrože, či byl starší, snad pravěký.

U velkých mohyl s kamennými konstrukcemi a zásobnicovými hroby jsme přišli postupně k poznatkům, že byly skutečně vyloupeny, a to asi již v pravěku.

Jiné poškození nazveme přirozeným. Jedná se o stlačení a rozpad nádob v zemi působením povětrnostních a půdních pochodů a činností zvířat. Jiným zdrojem takového porušení bylo postupné sesouvání mohylových násypů a zanášení prohlubní kolem nich. V jaké míře se toto odehrávalo nelze předběžně odhadnout, protože takto porušené hroby byly odkryty jen v malém počtu.

Ve starolužickém období docházelo k porušení hrobů již také během pohřbívání, když některé hroby byly ukládány do skupin těsně vedle sebe.

Pro statistický přehled a základní údaje byla stanovena jen nejzákladnější stupnice porušení:

- a/ zničený, tam kde nelze již stanovit typ hrobu, nebo rozložení nálezu;
 - b/ porušený, tam kde ještě mohlo být zachyceno alespoň částečné složení výbavy a mohl být zjištěn typ uložení pohřbu;
 - c/ vyloupený, byť se skromnými známkami takového porušení.
- U hrobů jen málo poškozených jsme tuto okolnost nevyznačovali.

H r o b 1. LH - pohřeb žárový - hrob amforový - 1953 - plocha A - sektor B9.

Obrys hrobové jámy se nedal přesně zjistit, neboť jáma nezasahovala pod úroveň povrchové humosní hlíny. Podle rozmístění nádob byla široká 100-110 cm a dosahovala do hloubky 35 cm pod dnešní povrch. Zásyp hrobové jámy se nelišil od ornice; byl tvořen šedohnědou sprašovou hlínou. Drobné spálené lidské kosti byly nepravidelně roztroušeny po celém zásypu. Jen přibližně uprostřed hrobové jámy tvořily spolu s uhlíky menší shluk. Při vyzvednutí se většina kostí rozpadla. Další spálené kůstky byly nalezeny ještě v nádobě č. 2 a mezi nimi byl zlomek malého žel. kroužku /11/. Hrobový inventář tvořilo 10 značně poškozených nádob, 6 z nich bylo seskupeno v kruhu. V Z části se nalézala největší amforovitá nádoba /1/, která byla prolomená ve výduti a sesedlá. Vedle ní směrem k SV, byla uložena mísa /2/, částečně odoraná. V J části se nalézaly silně rozpadlé vázičky /3/. Také ze skupiny nádob ve V části dochovaly se jen silně porušené části. Vedle vázičky č. 3 ležela dnem vzhůru kulovitá nádoba /4/. Mezi střepey z jiné vázičky /5/ bylo několik střepů menší nádoby /9/. Konečně vedle této skupiny byl postaven hrnek /6/, ze kterého se dochovala pouze spodní část a okolo ní byly roztroušeny střepy z pokličky /10/. Mezi těmito střepy a také spálenými kůstkami se nalézaly střepy z jiné nádoby, asi misky /7/. V horní části zásypu bylo množství drobných střepů, které náležely k výše popsaným nádobám, ale také se zde nalézala část dna větší nádoby /8/.

- 1 - nesouměrně formovaná amforovitá váza. Nádoba je vyrobena z jemného materiálu jen mírně promíseného zrnky. Na vnější straně do černa vypálená, na vnitřní straně žlutohnědá. Povrch vyhlazen a nese stopy po tuhování. Ornament je tvořen svazky 5-6 mělkých rýh; v = 205-215. Tab. 1:7.
- 2 - mísa s okrajem lehce zataženým dovnitř. Do černa vypálený slabě zrnitý materiál je na povrchu nedokonale vyhlazený, uvnitř tuhovaný. Ke dnu černý odstín přechází v hnědý tón; v = 105. Tab. 1:10.
- 3 - střepy z vázičky. Jemný materiál s drobnými zrnky je do černa vypálený, místy do hněda a černa. Povrch vyhlazený, místy porušený. Na výduti jsou stopy tuhování a svazků tří mělkých výrazných rýh. Mezi rýhami je žlábkový kroužek. Tento ornament se pravděpodobně čtyřikrát opakoval. Tab. 1:5.
- 4 - široce rozevřená kulovitá nádoba vyrobena z jemného, slabě zrnitého materiálu, který je do hněda až červenava vypálený. Uvnitř je povrch drsný, vně nedokonale vyhlazený a po max. výdut tuhovaný. Břicho je svisle žlábkované; v = 68. Tab. 1:2.
- 5 - vázička s nízkým kónickým hrdlem. Na výduti je 5 žlábkových koleček, lemovaných vždy 3 šikmými rýhami. Povrch má vyhlazený, jemný materiál je do černa a šedohněda vypálený, ve vrchní části tuhovaný; v = 94. Tab. 1:4.
- 6 - část hrnce vyrobená z jemného materiálu, slabě vypáleného, porézního. Povrch povlečen světle hnědou vrstvičkou hlíny. Na všech střepech jsou zachyceny malé polokulovité výčnělky; doch. v = 180. Tab. 1:9.
- 7 - mísa ve střepích z jemného, slabě vypáleného materiálu. Povrch je vyhlazený, vnější strana nese stopy tuhování. Po obou stranách jsou stopy ornamentace provedené mělkými rýhami. Uvnitř jsou svazky rýh, vně pak dvojité rýhy tvořící trojúhelníkový ornament. Tab. 1:3.
- 8 - část dna z větší nádoby. Jemný materiál je porézní, do šeda vypálený. Povrch je hlazený, matný; Ø dna = 90. Tab. 1:6.
- 9 - střepy menší nádoby. Jemný, slabě zrnitý materiál je do červena vypálený, na povrchu vyhlazený. Vnější povrch je tuhovaný. Na střepech z výduti jsou zachyceny svislé pásy, provedené jemným vlasovým rýhováním. Tab. 1:1.
- 10 - střepy z ploché pokličky. Jemný, slabě zrnitý materiál je vypálený do šeda, na povrchu vyhlazený, matný. Okraj je zaoblen.
- 11 - zlomek žel. kroužku. Zrezivělý; doch. d = 15, s = 5. Tab. 1:8.

H r o b 2. LH - pohřeb žárový - hrob amforový - 1953 - plocha A - sektor B9.

Hrobová jáma se nedala rozpoznat v povrchové šedohnědé vrstvě. Jáma měla podle rozložení nádob minim. rozlehlost 80 cm v Ø a hloubka dosahovala 33 cm pod dnešní povrch. Zásyp hrobu se od ostatní povrchové hlíny nelišil. Pohřeb byl uložen uprostřed skupiny nádob. Byla to 2 cm silná vrstva uhlíků, popela a spálených lidských kostí. Mezi kostmi ležely při sobě zlomky žel. nožku /10/, zlomek bronz. kroužku /11/, pozůstatky nejspíše jehlice /12/, zlomek přepáleného pazourku /13/. Nádobu tvořily skupinu, blízce k sobě semknutou, s velkou amforou /1/. Amfora byla ve výduti rozlomená. Na spodní část nádoby klesla horní část výduti a hrdlo s okrajem. Uvnitř amfory byl uložen silně poškozený malý šáleček /9/. Z V strany amfory ležely pod zkroucenými stěnami dvě menší nádoby, které byly tlakem amfory rozmačkány: vázička /7/ a šálek /8/. S od amfory byla uložena velká mísa /3/. Skupinu uzavíral na V hrnek /4/. Uvnitř byl šikmo posazen šáleček /5/. Hrnek byl přikryt mísou /6/, částečně orbou porušenou. 30 cm Z od pohřbu leželo malé rozpraskané štěrchátko /2/.

- 1 - velká amfora. Jemný slabě zrnitý materiál do cihlově červena vypálený, na vnější straně do černa vypálený. Povrch vyhlazený, vnější tuhovaný. Hrdlo vyzdobeno čtyřmi protilehlými výčnělky, nepravidelných polokulovitých tvarů s dolíčkem na vrcholu. Okolo nich jsou věnce malých dolíčků. Mezi výčnělky pro -

- bíhají svazky 5 mělkých a širokých rýh. Nad svazky jsou téměř nezřetelné dva šrafované trojúhelníky s dolíky ve vrcholech. Pod výdutí tvoří protějšky výčnělků na hrdle podlouhlá držadla směřující dolů. Pouze jedno je úplně. Výdutí až po držadla je mělce a široce žlábkovaná; v 330. Tab. 1:20.
- 2 - štěrchátko, ukončeno hlavicí se třemi výběžky. Uvnitř štěrčátka jsou 4 hliněné vypálené kuličky. Jemný, slabě zrnitý materiál je do černa vypálený. Hlazený povrch je tuhovaný. Pod hlavicí probíhá 4-5 násobný svazek rýh, který je přerušen 3 kroužky. Na výdutí vytvářejí pruhy 4-5 rýh klínový vzor se svislou středovou linií. Mezi nimi jsou kroužky s vpichy; v = 57. Tab. 1:18.
 - 3 - mísa se zataženým okrajem vyrobená z jemného materiálu, dobře vypáleného. Povrch je černý, vně hnědě skvrnitý. Vnější povrch je vyhlazený stopami tuhování; v = 80. Tab. 1:22.
 - 4 - hrnec s dovnitř prohnutým hrdlem. Přechod hrdla k výdutí je zdůrazněn nízkou plastickou lištou, hustě přerušovanou nehtovými vřepy. Z lišty vystupují 4 nesouměrné obdélné výčnělky. Slabě zrnitý materiál, lehce porézni, vypálený do červenohnědých odstínů se šedějšími skvrnami. Nerovný povrch je vyhlazený; v = 50-60. Tab. 1:21.
 - 5 - nesouměrný šálek. Jemný materiál je do hněda vypálený, povrch do hněda odstíněný, nedokonale vyhlazený; v = 5,5. Tab. 1:17.
 - 6 - plochá konická mísa. Šedý, slabě zrnitý materiál je na povrchu drsný, uvnitř hladký; v = 55. Tab. 1:15.
 - 7 - vázička. Jemný materiál na lomu je do tmavohněda vypálený, vně černý, hlazený, uvnitř drsný. Na vnějším povrchu je ornamentem sestaven z 5 rýh; v = 70. Tab. 1:16.
 - 8 - část šálku. Jemný materiál, do šedohněda vypálený, na povrchu vyhlazený, tuhovaný. Na vnitřní straně jsou stopy nezřetelných rýh a svazky rastrových linií. Na hrdle jsou stopy klikatky; v = 70-80. Tab. 1:19.
 - 9 - zlomky šálku. Jemný materiál je do šedohněda vypálený, na povrchu tuhovaný. Na hrdle je pás malých šrafovaných trojúhelníků; v = 60. Tab. 1:13.
 - 10 - zlomek čepale žel. nože; d = 40, š = 15. Tab. 1:14.
 - 11 - zlomek bronz. tenkého kroužku. Patinovaný; $\Phi = 3$. Tab. 1:12.
 - 12 - hlavice masivní jehlice /?/. Hlavice je kulovitá, odsazená a vyběhá v trn; doch. d. = 36. Rozpadla se při konzervaci.
 - 13 - zlomek silně přepálené pazourkové čepale se středovým žebrem. Je bílý, povrch popraskaný; d = 19. Tab. 1:11.

H r o b 3. LL - pohřeb žárový - hrob popelnicový, porušený - 1953 - plocha A - sektor B9.

Mělce uložený hrob byl z větší části rozoraný. Že se jedná o hrob, o tom svědčí drobné přepálené lidské kosti, které se však nedaly vyzvednout. Střepy z rozoraných nádob byly v menších či větších shlucích /1-6/ v páse 5 m dlouhém. Hloubka uložení 27-30 cm.

- 1 - střepy z větší nádoby vyrobené z jemného materiálu silně promíseného zrnky. Z vnitřní strany je do šeda vypálený, z vnější strany je žlutohnědý. Povrch je rovný, ale drsný.
- 2 - dno a střepy z nádoby. Jemný materiál je slabě promísený pískem, vypálený do hněda se šedými skvrnami. Povrch je slabě uhlazený; Φ dna = 60.
- 3 - střepy ze stěn a dna nádoby, vyrobené ze zrnitého materiálu vypáleného do šeda. Povrch drsný; Φ dna = 110.
- 4 - střep od okraje konické mísky. Materiál jako u č. 3.
- 5 - střep s dovnitř prohnutého dna malé nádoby. Materiál jako u č. 3.
- 6 - osm atypických střepů z materiálu jako výše, z různých nádob.

H r o b 4. LH - pohřeb žárový - hrob amforový - 1953 - plocha A - sektor B9.

Hrobová jáma byla mírně zahloubená do podloží šedohnědé hlíny. Horní části nádob byly však v ornici a byly porušeny. Zásyp hrobu se nelišil od ostatní hlíny a proto rozměry jsou udané pouze rozsahem uložení nádob. Hrobová jáma měla v Φ 100 cm pod dnešní povrch. Pohřeb nebyl umístěn v nádobě, nýbrž byl mimo okruh nádob. Přepálené lidské kůstky spolu s uhlíky a stopami popela byly uloženy na hromádce o Φ 15 cm, v síle asi 3 cm. Mezi těmito pozůstatky byly nalezeny zlomky žel. náramku /8/ a část bronz. náramku /9/. Kostí a uhlíky nedaly se z hrobu vyzvednout. Na Z straně hrobové jámy stála velká amfora /1/, svým dnem poněkud níže nežli ostatní nádoby. Amfora byla smáčknutá dolů, do okruhů asi 55 cm. Její horní část byla orbou porušená a dochovala se jen v JZ části obvodu. Na SV od amfory byl nalezen malý džbáněk /2/. Nádoby stojící na J až S obvodě amfory byly posazeny dno o něco výše. Podle toho se dá soudit, že dno hrobové jámy se k okrajům zvyšovalo. K dolní polovině amfory byly přimknuty: váza /3/, mísa s částečně dochovaným okrajem /4/, spodní část hrnce /5/ a rozpadlý džbáněk /6/. Nejjižněji zůstala část velké mísy /7/. V zásypu i v nejbližším okolí se nalézaly střepy /10/, pravděpodobně z rozrušeného starolužického hrobu č. 13.

- 1 - spodní část amfory. Jemný slabě zrnitý materiál je na vnitřní straně do červena vypálený, na vnější stra-

- ně do černa. Povrch je vyhlazený. Na rozhraní hrdla a břicha probíhá 3-5 velmi nepravidelných rýh. Pod výdutí jsou 4 obdélné výčnělky směřující šikmo dolů; doch. v = 300. Tab. 2:9.
- 2 - část džbánku. Jemný materiál do šeda vypálený, na povrchu vyhlazený se stopami tuhování. Z ornamentu jsou zachyceny na výdutí slabě zřetelné šrafované trojúhelníky, na hrdle svislé pruhy; v = 100. Tab. 2:3.
 - 3 - spodní část nádoby asi vázy. Jemný materiál, porézni do šeda vypálený, hlazený. Z ornamentu je na výdutí zachován pruhový žlábek, od něj jdou pak šikmé svazky rýh; $\Phi = 60$. Tab. 2:7.
 - 4 - široká mísa se zataženým okrajem. Jemně zrnitý materiál, na povrchu vyhlazený. Uvnitř dna probíhá 4 široké rýhy. Okraj vně nese tuhový pás; v = 95. Tab. 2:5.
 - 5 - spodní část hrnce. Jemný materiál na lomu šedý, na povrchu do žlutočervena vypálený; doch. v = 80. Tab. 2:6.
 - 6 - střepy z džbánku. Jemný materiál, na lomu hnědý, až černý, na povrchu se střídají šedé a hnědé skvrny. Jsou patrné i stopy tuhování. Na výdutí jsou zachovány znaky svislých rýh. Tab. 2:4.
 - 7 - část mísy ve střepech. Měla tuhovaný okraj a uvnitř radiální pás. Tab. 2:8.
 - 8 - zlomky žel. náramku z tenkého drátu. Silně rezavý; Φ 45-50. Tab. 2:1.
 - 9 - část bronz. kroužku z drátu oválného průřezu. Patinovaný; d = 50. Tab. 2:2.
 - 10 - střepy z nádob starolужиčského období. Jsou vesměs z materiálu ze silnou přísadou zrněk, do šeda nebo cihlově červena vypálené. Na dvou střepech je svislé ryhování. Povrch vesměs drsný a porušený.

H r o b 5. LH - pohřeb žárový - hrob amforový - 1953 - plocha A - sektor B8.

Hrobová jáma se nalézala v šedohnědé povrchové hlíně, takže jáma se svým zásypem od ní neodlišovala. Po celém předpokládaném prostoru hrobové jámy byly roztroušeny přepálené lidské kůstky. Nádoby uložené v hrobě byly ve vyšších částech poškozeny polními pracemi a hrob byl ještě zasažen větší norou. Amfora /1/, která stála v Z části hrobové jámy byla úplně stlačena a značně poškozena orbou. Na jejím dně ležel malý šáleček /2/. V SV části hrobu byly vedle sebe uloženy velmi poškozené nádoby a to: džbánek /3/, hrnek /5/, mísa /4/. Hrnek se dochoval jen z části a do něj byly vmáčknuty zbytky pokličky /6/. V od těchto nádob se nalézala mísa /7/, značně porušená. J od amfory stála váza /8/ s hrdlem propadlým dovnitř.

- 1 - z amfory zůstaly drobné střepy z nichž nelze usoudit na tvar. Z ornamentu se dochovala pouze stopa po šikmé rýze. Povrch je nedokonale vyhlazený, vně černý se stopami tuhování, uvnitř světle hnědý a šedý.
- 2 - část šálku s vysokým uchem. Do šeda vypálený materiál je na povrchu nedokonale vyhlazený, černý. Na hrdle byly ryté šrafované trojúhelníky; Φ ú = 120 mm. Tab. 2:14.
- 3 - střepy z džbánku. Jemný, drobně zrnitý materiál, do šeda vypálený, na povrchu nese stopy tuhování; Φ v = 130. Tab. 2:12.
- 4 - drobné střípky z mísy. Jemná hlína je do hněda vypálená, na povrchu nese stopy tuhování.
- 5 - trosky hrnku. Na jednom střepe dochován okraj a pod ním probíhající páska. Hrubě vypracovaný materiál je na povrchu hrboletý, světle hnědý; Φ ú = 200. Tab. 2:10.
- 6 - část kónické pokličky. Hrubý, kamenitý materiál, do šeda a hněda vypálený, na povrchu hrboletý; Φ ú = 160. Tab. 2:11.
- 7 - několik střepečů ze stěn mísy. Šedě vypálený materiál je na povrchu vyhlazený, uvnitř nese stopy tuhování.
- 8 - váza s nízkým hrdlem. Nad výdutí sedí veliký pupík. Od něj k okraji jde svazek svislých rýh, okolo obvodu probíhá 3 rýhy začínající dolíčky. Na výdutí je klikatka ze dvou rýh /8x/, doplněná ve vrchním poli malou jednoduchou klikátkou. Hlína s ojedinělými zrnky je vypálená do tmavých odstínů, na hlazeném povrchu se na vnější straně dochovalo tuhování; v = 100. Tab. 2:13.

H r o b 6. LH - pohřeb žárový - hrob amforový - 1953 - plocha A - sektor B9.

Hrobová jáma, zahloubená 20 cm do podloží se jevila jako nepravidelný ovál 110 - 120 cm široký. Jáma se mísovité zúžovala ke dnu. Pohřeb byl uložen při stěně, kde byl okruh spálených kostí, uhlíků a stop po pele v síle asi 3 cm. Mezi kostmi ležely trosky žel. nože. Drobné části pohřbu se nalézaly po celém dně hrobu i pod nádobami. Keramika byla sestavena v nepravidelném kruhu. Při Z stěně byla největší nádoba - amforovitá váza /1/, která byla ve výdutí rozsedlá a zborcená dovnitř. Na jejím dně byla uložena malá mísa /11/. Kruh nádob pokračoval od J k S nejprve džbánkem /3/, pak vázou /4/ a dalším džbánkem /5/. Všechny nádoby byly ve střepech. Ve V části kruhu byl postaven hrnec /6/, ve kterém byl na dně malý šáleček /10/. Hrnec byl přikryt pokličkou /7/, která byla sesuta dolů na mísu /8/. Mezi mísou a amforou se nalézaly další střepepy z menší nádoby /9/. Nad amforou byly střepepy z hrnce /2/, který byl již téměř celý odoran. Střepepy z něj byly částečně rozptýleny kolem amfory, hlavně na její S straně.

- 1 - nízká amforovitá nádoba vyrobena z jemného materiálu s ojedinělými zrnky. Povrch vyhlazený, z vnitřní strany červený, z vnější strany tuhovaný. Rozhraní hrdla a břicha vyznačeno mělkým žlábkem, který je přerušovaný na 5 místech hlubokými kruhovými žlábkem. Od nich se rozbíhají na obě strany přes výdut

- svazky 4-6 mělkých rýh. Mezi tímto ornamentem jsou svislé pásy sestavené z řad dolčků a mělkých rýh; $v = 120-130$. Tab. 3:10.
- 2 - ze střepů hrnce se dala zrekonstruovat jeho spodní část a část okraje. Pod okrajem probíhal pás prstových vrypů. Pás je přerušen dvěma podlouhlými výčnělky ze stran mírně zmáčknutými. Jemný materiál s ojedinělými zrnky je do šeda vypálený. Povrch nedokonale vyhlazený, místy porušený; Φ dna = 110. Tab. 3:5.
 - 3 - džbánec. Jemně slabě zrnitý materiál, do černa vypálený, na povrchu vyhlazený, vnější strana je tuhovaná. Výduť zdobí plochý klikatý pás sestavený ze svazků po 4 rýhách; $v = 75$. Tab. 3:2.
 - 4 - váza. Jemný slabě zrnitý materiál je na lomu černý, na povrchu skvrnitý. Na hrdle jsou stopy tuhování. Vnější povrch je vyhlazený, uvnitř nerovný. Na rozhraní hrdla a břicha probíhá svazek 3 rýh, pod ním mělký žlábek. Na výduti je kolem obvodu rozmístěno 5 háků z 5 rýh; $v = 130$. Tab. 3:7.
 - 5 - džbánec. Nádobka je vyrobená z jemného materiálu, do černa vypáleného. Povrch je vyhlazený, vně tuhovaný. Z výdutě je vytaženo pásové ucho, které přesahuje ústí a z vnitřní strany se napokuje na okraj. Na výduti je nepravidelně rozmístěn klínový ornament, sestavený ze svazků po třech mělkých rýhách. Pod uchem je střední svazek jen velice krátký, jiné sestupují až po výduť; $v = 65$. Tab. 3:3.
 - 6 - hrnec. Pod okrajem probíhá nízká lišta, nepravidelně přesekaná nehtovými vrypy. Na 4 místech je zesílená do obdélných výčnělků. Jemný materiál s ojedinělými zrnky je na povrchu šedožlutý až načervenalý. Povrch je dokonale vyhlazený; $v = 145$. Tab. 3:9.
 - 7 - nepravidelně formovaná poklička. Jemný materiál s ojedinělými zrnky je na povrchu šedohnědý. Povrch je nedokonale vyhlazený; $\Phi = 135$. Tab. 3:8.
 - 8 - mísa se zataženým okrajem. Nádobka je vyrobená z jemného materiálu, vypáleného do černa; $v = 75$. Tab. 3:1.
 - 9 - zlomky malého šálečku. Je vyrobené z jemného materiálu, do černa vypáleného, na povrchu vyhlazeného. Na střepích z výduti je patrný ornament složený ze svazků jemných rýh.
 - 10 - kónický šálek. Je vyrobený z jemného materiálu, do černa vypáleného, na povrchu vyhlazeného. Ucho je uražené; $v = 55$. Tab. 3:4.
 - 11 - miska se zataženým okrajem. Jemný materiál je na lomu do šeda vypálený, z vnitřní strany tmavě šedý, vně odstíněný do hněda až žluta. Povrch je vyhlazený, uvnitř setřelý. Vně jsou stopy tuhování. Pod okrajem je výzdoba na čtyřech protilehlých stranách: svazky rýh tvoří složité klíny. Vždy po stranách těchto vzorů jsou malé kroužky uvnitř s důlky, vně lemované vpichy. Na vnitřní straně je ornamentace setřena. Slabě jsou patrné čtyři trojúhelníky se šrafovanými poli, které mají základnu při okraji, špičkami se dotýkají dna. Mezi nimi a uprostřed dna jsou vryté malé kroužky, lemované vpichy; $v = 60$. Tab. 3:6.
 - 12 - žel. nůž - rozpadl se.

H r o b 7. LH - pohřeb žárový - hrob amforový - 1953 - plocha A - sektor B9.

Hrob je uložen v šedohnědé povrchové vrstvě, a proto hrobová jáma nebyla patrná. Nádobky v hrobě byly silně poškozeny orbou a střepy z nich byly přesunuty. Drobné kůstky žárového pohřbu se nalézaly uprostřed skupiny nádob, asi v okruhu 15 cm. V S části hrobu se nalézaly střepy ze spodní části velké amfory /1/. Uvnitř ležely vedle sebe 2 šálky. První /3/ byl roztláčen uprostřed amfory. Druhý /2/ ležel na boku, V od prvního. Vedle amfory, při její Z straně byla rozsedlá část misky /4/. Opatdál v témže směru se nalézalo několik střípků /5/ z hrubší nádoby. J od amfory se nalézala skupina střepů z hrnku /6/ a na ní ležela část misky /7/. J část hrobu zaujímal skupina tří nádob. Z první /8/ hrncovitě nádoby se dochovalo jen několik střípků. Z amfory spodní část z misky /10/ střepy, které se rozpadly. Ve spálených kůstkách se nalézaly zlomky žel. předmětů /11, 12/.

- 1 - amfora velmi hrubě provedená. Na výduti se dochoval jen jeden plochý okrouhlý pupík, pod výduti jsou 4 držadlové výčnělky. Hrubě uhnětený materiál je uvnitř hnědavý, vně šedý. Povrch je hrbolatý, ve spodní části drsný. Hrdlo nese stopy tuhování; $v = 220$. Tab. 3:19.
- 2 - šálek ve střepích. Jemný materiál je do šeda vypálený. Hlazený povrch je tuhovaný; $v = 38$. Tab. 3:11.
- 3 - šálek podobný jako výše uvedený, dochoval se v nepatrných střípcích. Tab. 3:16.
- 4 - střepy z mísy se zataženým okrajem. Jemný materiál je do šeda a hněda vypálený. Na hlazeném, poškozeném povrchu jsou stopy tuhování; Φ dna = 55. Tab. 3:18.
- 5 - drobné střepy z menší nádoby. Jemný materiál je do šeda vypálený, na povrchu stopy tuhování. Tab. 3:12
- 6 - trosky hrnku, nerekonstruovatelné. Hrubý materiál s příměsí kamének je do hněda vypálený, povrch je hrbolatý.
- 7 - zlomek kónické misky z hrubého kamenitého materiálu. Do hněda vypálená hlína je na povrchu hrbolatá; $v = 34$. Tab. 3:14.
- 8 - střípky z hrnce. Hrubý materiál je do hněda vypálený.
- 9 - miniaturní neforemná amfora. Dochovala se z ní spodní část s nožkovitým dnem, část stlačené výdutě a střípky z nízkého hrdla s vykloněným okrajem; $v = 80$. Tab. 3:15.
- 10 - miska. Rozpadla se.
- 11-4 zlomky žel. náramku, silně zrezivěné. Náramek byl vyrobený z okrouhlého drátu; $s =$ drátu 4. Tab. 3:1
- 12 - dva beztvarejší kusy silně zrezivělého železa. Pocházejí asi z nože; $d = 85$. Tab. 3:13.

Hrob 8. LH - pohřeb žárový - hrob amforový, porušený - 1953 - plocha A - sektor B9.

Již na povrchu ornice se nalézaly střepy z rozoraného hrobu, který byl uložen asi 10-20 cm pod dnešním povrchem. Poloha uložení nádob se nedala zjistit, neboť střepy byly vesměs přesunuty orbou. Nejhlouběji, 30 cm pod povrchem, se nalézala část mísy /1/ překlopená na bok. Její druhá část byla již asi 15 cm pod povrchem směrem k JZ. Z ostatních nádob zbyly pouze střepy v menších nebo větších shlucích. Byly tu střepy z amfory /2/, hrnce /4/ a jiných nádob /3, 5-9/. Lidské přepálené kosti se nalézaly roztroušeny po celé ploše, hlavně v JZ části okruhu. Mezi střepy se nalézal zlomek žel. jehlice /11/ a zlomek přeslenu /10/.

- 1 - tři velké střepy z ploché mísy se zataženým okrajem. Jemný materiál s ojedinělými zrnky je vypálený do šeda, vně zbarvený do šedohnědých odstínů, uvnitř do černa. Povrch je na vnější straně nerovně vyhlazený, poškozený. Z vnitřní strany je povrch hrboilatý a nese stopy ornamentace, provedené širokými rýhami. Jsou tu zachyceny mřížované trojúhelníky sbíhající špicemi do středu; v = 80. Tab. 4:7.
- 2 - střepy z velké amfory. Jemný slabě zrnitý materiál je vypálený do šedých odstínů. Povrch je nedokonalě vyhlazený, v horních partiích nádoby tuhovány. Na spodní části byly podlouhlé výčnělky. Nad rozhraním hrdla a břicha probíhaly mělké žlábkové. Tab. 4:5.
- 3 - střepy z mísy se zataženým okrajem. Jemný materiál s ojedinělými zrnky. Tab. 4:5.
- 4 - střepy z většího hrnce. Pod okrajem probíhá pás prstových důlků se 4 obdélnými výčnělky. Zrnitý materiál je na povrchu porézni, špatně vypálený do žlutohnědých odstínů. Tab. 4:8.
- 5 - střepy z většího hrnce. Hrdlo je vodorovně žlábkové. Slabě zrnitý materiál je měkký, stíravý, uvnitř do žluta, vně do černa vypálený. Povrch je porušený. Tab. 4:3.
- 6 - střep ze šálku. Svislé hrdlo je odsazeno žlábkem odsílačené a žlábkované výdutě. Jemný materiál je do černa vypálený, povrch je vyhlazený, vně tuhovány. Tab. 4:6.
- 7 - část z mísy se slabě zataženým okrajem. Je vyrobená z jemně zrnitého materiálu do černého odstínu. Povrch je vyhlazený. Tab. 4:4.
- 8 - dno ze silnostěnné nádoby s důlkem uprostřed. Jemně zrnitý materiál je stíravý a do šedohněda vypálený. Povrch je vyhlazený.
- 9 - drobné střepy.
- 10 - zlomek přeslenu ze šedohnědé hlíny. Tab. 4:1.
- 11 - kulovitá hlavice z masivní žel. jehlice ukončená trnem; d = 36. Tab. 4:2.

Hrob 9. LH - pohřeb žárový - hrob amforový, porušený - 1953 - plocha A - sektor B9.

Hrob byl rozorán a střepy z nádob se nalézaly v hloubce 18 až 23 cm v okruhu asi 1 m. Hrobová jáma se nedala v šedohnědé hlíně rozpoznat. Přepálené lidské kosti byly rozptýleny po celém zásypu spolu z amfory /1/, spodní část nádoby /2/, mísy /3/, hrnce /4/ a jiných nádob /5-7/.

- 1 - střepy ze stěn amfory. Jemně zrnitý materiál je porézni a drolivý, do červena vypálený. Na vnitřní straně je tenká, jemná vrstva do žlutohněda vypálená. Povrch je nedokonalě vyhlazený, na vnější straně tuhovány. Na jednom střepu je zachycena část ornamentu sestávající ze širokých rýh. Na druhém střepu z výdutí jsou jiné široké plytké žlábkové. Tab. 2:19.
- 2 - několik střepů z vázy vyrobené z jemného materiálu, do černa vypáleného, na vnější straně se stopami tuhování. Tab. 2:15.
- 3 - střepy z mísy se slabě zataženým okrajem. Zrnitý materiál je porézni a silně drolivý. Do černa vypálený povrch byl nedokonalě vyhlazený. Tab. 2:18.
- 4 - několik střepů z nádoby, z porézniho a drolivého materiálu, do černa vypáleného, na vnějším povrchu hnědě odstíněného.
- 5,6 - střepy ze 2 hrnců vyrobených z jemného materiálu, do šeda vypáleného se žlutohnědými odstíny. Otřené povrch je nedokonalě vyhlazený. Na některých střepích je plastická lišta silně nehtovaná, na jiných jsou pupíky. Tab. 2:17, 20.
- 7 - drobné střípky z menší vázičky z jemného materiálu do černa vypáleného. Tab. 2:16.

Hrob 10. LH - pohřeb žárový - hrob amforový - 1953 - plocha A - sektor B9.

Hrob byl uložen v šedohnědé hlíně, takže nebylo možno určit přesné rozměry hrobové jámy. Horní části nádob zasahovaly do ornice a byly již odorány. Pohřeb byl uložen v nádobě /5/ J od hlavní skupiny nádob. Při S stěně stála amfora /1/ propadlá výdutí dolů s hrdlem vmáčknutým dovnitř. JV se amfory dotýkala okrajem velká mísa /2/, která byla porušená a rozsedlá. SV mísy se nalézalo osudí /3/, hrnc /4/ a dvě nádoby /6, 7/ silně rozpadlé.

- 1 - amfora. Na hrdle jsou 4 obvodové rýhy přerušeny žlábkovým kolečkem s dolíky nad vrchním okrajem. Pod nimi je pupík a jiné žlábkové kolečko, od kterých se rozbíhají šikmé svazky 7 rýh. Povrch je tuhovány vně, červenavý uvnitř; v = 250. Tab. 6:1.

- 2 - střepey z ploché mísy se zataženým okrajem. Jemný materiál s ojedinělými zrnky je do šedohněda vypálený. Vnější povrch nese stopy tuhování; $v =$ asi 85. Tab. 6:2.
- 3 - hrdlo a část spodku menší nádoby, vyrobené ze zrnitého materiálu, vypáleného do šedohněda. Povrch je vyhlazený, vně tuhovaný. Tab. 6:3.
- 4 - část hrnce ze slabě zrnitého materiálu, do červenohněda vypáleného. Povrch je nedokonale vyhlazený. Tab. 6:4.
- 5 - spodní část nádoby v drobných střípcích. Jemný, slabě zrnitý materiál je drolivý, na lomu do šeda vypálený, na povrchu černý, vyhlazený.
- 6 a 7-nádoby se rozpadly.

H r o b 11. LH - pohřeb žárový - hrob amforový, zničený - 1953 - plocha A - sektor B9.

Těsně pod ornici se nalézaly střepey z nádob z rozoraného žárového hrobu. Hrobová jáma nebyla patrná a její rozměry se nedaly zjistit. Spálené kůstky s popelem pohřbu byly roztroušeny mezi skupinkami střepey nejvíce v okolí mísy /2/, kde mezi nimi ležel zlomek bronz. kroužku /5/. Ze shluku velkých střepey se dal usoudit, že amfora /1/ zaujímala Z část skupiny nádob. V od tohoto shluku se nalézaly části mísy /2/, obrácené dnem vzhůru. Opodál k SV se nalézal shluk střepey z hrnce /3/. Ve vzdálenosti 3,5 m po svahu k SV ležely další střepey. Byly rozptýleny těsně pod ornici /okolo 20 cm v hloubce/ v nepravidelném pásu 2 m širokém. Po vyčištění střepey se zjistilo, že většina patří k amfoře č. 1, ale byly tam i střepey z jiné amfory /4/. Původně byl tento shluk označen jako hrob č. 13.

- 1 - střepey z amfory. Jemně zrnitý materiál je z vnitřní strany do oranžova a zevně do černa vypálený, je drolivý. Povrch je vně nedokonale vyhlazený a tuhovaný, zevnitř je neupravený. Na konci hrdla probíhá pás 4 hrubších rýh, který je 4krát přerušen malým pupíkem. Na výdutí pod tímto přerušením je vrcí klínového vzoru. Sestával ze spodního ze dvou rýh, vrchního nezavřeného ze 4 rýh a asi bočních do provedných pruhů po 4 rýhách. Tab. 4:12.
- 2 - střepey z mísy se zataženým okrajem. Zrnitý materiál je drolivý, do šeda až černa vypálená, na povrch vyhlazená. Tab. 4:11.
- 3 - drobné střepey z hrnce. Pod okrajem probíhala lišta. Jemný slabě zrnitý materiál je silně drolivý do šeda až černohněda vypálený. Povrch je rozpraskaný a nedokonale vyhlazený. Tab. 4:10.
- 4 - střepey z amfory. Konec hrdla je vyznačen pruhem 3 žlábků. Nad nimi jsou místy dolíčků. Pruh přerušen asi 4x malými pupíky. Výduť je nevýrazně svisle žlábkovaná. Jemný materiál je zevnitř do něžloutla a hnědočerna vypálený. Povrch je nedokonale vyhlazen. Tab. 4:13.
- 5 - zlomky kroužku z bronz. drátu. Kroužek je rozpadlý na 3 části; Φ okolo 40. Tab. 4:9.

H r o b 12. LH - pohřeb žárový - hrob amforový - 1953 - plocha A - sektor B9.

Hrob byl uložen v hnědé hlíně, avšak hrobová jáma nebyla patrná. Podle plochy, kterou zaujímaly nádoby mohla mít v Φ 80-100 cm a podle uložení nádob dosahovala do hloubky 43 cm pod dnešním povrchem. Pohřbu byl umístěn uprostřed skupiny nádob, sesypán na malou hromádku / Φ okolo 15 cm, s = 0,5-1,5 cm/. Kůstky byly částečně roztroušeny pod nádobami. Z stála amfora /1/, dobře dochovaná, popraskaná a jen mírně rozsedlá. Vedle ní SV byla úplně dochována menší nádobka /2/. Byla přikryta velkou mísou /3/ rozpadlou ve střepey. V okolí hrobu i bezprostředně u nádob se nalézaly roztroušené střepey /4/ a mezi nimi zlomek bronz. kroužku /5/.

- 1 - nesouměrně stavěná amforovitá nádoba. Je vyrobena ze slabě zrnitého materiálu, lehce drolivého, do hněda až černa vypáleného. Povrch je nedokonale vyhlazený; $v =$ 160-165. Tab. 5:10.
- 2 - kulovitá nádoba. Slabě zrnitý materiál je do černa vypálený na povrchu vyhlazený. Od hrdla po největší výduť je plocha zbrázděna hlubokými nepravidelnými žlábků. Okraj je ze svrchní strany ozdoben skupinami příčných rýžek; $v =$ 102. Tab. 5:13.
- 3 - mísa ve střepech, je ze silně drolivého a porézního materiálu. Povrch je černě vypálený, vyhlazený uvnitř jsou stopy tuhování. Tab. 5:12.
- 4 - větší i drobné střepey z různých nádob do žlutohněda vypálených se šedými skvrnami přepálení.
- 5 - z bronz. kroužku se dochovala jen polovice rozšířená do malé špičky. Průřez je z jedné strany rovný a z druhé klenutý; $d =$ 13. Tab. 5:11.

H r o b 13. LL - pohřeb nezjištěn - hrob zničený - 1953 - plocha A - sektor B9.

Po mylném označení části hrobu 11 za hrob 13 bylo toto číslo hrobu určeno hrobu ze starolužického období který byl zničen při uložení hrobu z halštatského období č. 4. Střepey z několika nádob se nalézaly v zápu tohoto hrobu a v jeho bezprostředním okolí. Byly zainventovány a popsány u hrobu č. 4 jako nález 10

H r o b 14. LH - pohřeb žárový - hrob urnový - 1953 - plocha A - sektor B9.

V hloubce 20 cm pod povrchem ležela v hnědé hlíně rozpadlá spodní část nádoby /1/ a nad ní trosky misky /2/. Mezi střepy těchto nádob se nalézaly drobné přepálené lidské kůstky. V blízkosti této skupiny byly porůznu uloženy drobné atypické střípky /3/ a střepy ze šálku /4/.

- 1 - střepy ze spodní části nádoby. Jemný slabě zrnitý materiál je na lomu drolivý, do šeda vypálený, povrch je porušený. Jsou zachyceny stopy klikatky ze tří rýh. Tab. 5:18.
- 2 - střepy ze šálku se svislým hrdlem. Jemný materiál je do šeda vypálený, na povrchu vyhlazený, se stopami tuhování. Vně jsou na lomu šikmé zářezy. Uvnitř tvoří klikatkový ornament 2 až 3 malé žlábků. Tab. 5:16.
- 3 - střepy z větších nádob.
- 4 - střepy z polokulovitého šálku. Drobně zrnitý materiál je přepálený do světle hněda, povrch je porušený. Tab. 5:17.

H r o b 15. LH - pohřeb žárový - hrob amforový - 1953 - plocha A - sektor B9.

Hrob se nalézal v šedohnědé hlíně tak, že hrobová jáma nebyla patrná. Nádoby byly rozloženy v okruhu 65 cm a jejich dna byla v max. hloubce 43 cm pod povrchem. Nádoby byly seskupeny ve směru S - J. První stála dobře dochovaná amfora /1/, u ní se nalézal drobný šálek /2/. Dále k J byla uložena váza /3/ a vedle silně rozpadlý hrnc /4/, z jehož okraje byla sesuta poklička /5/. Vpravo stála silně poškozená váza /6/. Mezi těmito nádobkami byly roztroušeny střepy z talíře /7/. Po celém prostoru byly rozptýleny přepálené lidské kůstky. Mezi nimi byl nalezen atypický kus železa /8/ a rohový úštěp /9/.

- 1 - nesouměrná amforovitá nádobka. Nádobka je vyrobená ze slabě zrnitého materiálu do hnědošeda vypáleného, spodní část je hnědě odstíněná. Povrch je po výduť tuhovaný. Pod hrdlem se nachází výzdoba z mělkých rýh, vpichů a dolíků. Střídají se tu dva vzory. Dva svazky tří rýh tvoří hák. Horní rohy jsou šikmo šrafované. Vně a po stranách šrafování jsou řady mělkých vpichů. Nahoře jsou dvojice důlků. Druhý ornamentační prvek je trojúhelník, podél jedné odvěsny šrafovaný. Vnější rýhy jsou sledovány mělkými vpichy. Ve vrcholech jsou malé dolíky; $v = 75$. Tab. 5:9.
- 2 - hrubě provedený malý šáleček. Slabě zrnitý materiál je do hnědočerna vypálený se šedými skvrnami. Povrch je nedokonale vyhlazený; $v = 55-58$. Tab. 5:6.
- 3 - zlomky vázy. Jemná hlína je stíravá, do šedohněda vypálená. Povrch je vyhlazen, vně jsou stopy tuhování. Z ornamentu je zachycen šrafovaný trojúhelník. Tab. 5:7.
- 4 - část hrnce z hrubě zrnité a drolivé hlíny. Lom je šedý, na povrchu světle šedý až hnědý. Povrch je vyhlazený se stopami tuhování. Tab. 5:8.
- 5 - poklička. Uprostřed plochého těla je páskové držadlo. Popis materiálu jako u č. 4. Tab. 5:3.
- 6 - střepy miskovité vázy. Jemně zrnitý materiál je do černa vypálený místy s hnědošedými odstíny. Povrch je hlazený, uvnitř tuhovaný. Ornament je tvořen rýhami. Tab. 5:4.
- 7 - plochá talířovitá miska. Zrnitý materiál je drolivý vypálený do hnědošeda. Povrch je nehlazený; $\Phi = 170$. Tab. 5:5.
- 8 - atypický kus železa tyčkovitého tvaru. Značně zrezivělý; $d = 40$. Tab. 5:2.
- 9 - čepelovitý úštěp pazourku s retuší trojúhelníkovitého průřezu; $d = 400$. Tab. 5:1.

H r o b 16. LL - pohřeb žárový - hrob zničen - 1953 - plocha A - sektor C9.

V šedohnědé hlíně, v hloubce mezi 20-25 cm, nalézaly se asi v okruhu 100 cm střepy z nádob. Orbou byly přeskupeny do 4 skupin. V první skupině bylo nalezeno část hrdla z osudí /1/, ve druhé skupině byly střepy z dalšího osudí /2/ a velký prstovaný střep /3/. Ve třetí skupině byly střepy ze dna a stěn menšího okřínu /4/. Čtvrtá skupina se skládá většinou z atypických střepů /6/ a z většího okřínu /5/. Mezi střepy se objevily velmi ztrávené a rozpadlé přepálené lidské kůstky.

- 1 - jeden větší a drobné střípky z osudí. Pod pásovým uchem je dvojice důlků. Z výzdoby na výduť je zachycena kruhová rýha. Jemný materiál s hojnou příměsí zrnek je značně drolivý, do šeda vypálený. Povrch je vyhlazený. Tab. 6:8.
- 2 - drobné střípky z osudí. Na jednom je zachycen spodní kořen ucha a pod ním dva dolíčky. Úprava materiálu stejná jako u předešlých. Tab. 6:5.
- 3 - střepy ze silné stěny velké nádoby. Hrubý materiál se zrnky je drolivý, do šeda vypálený. Vnější strana je žlutohnědá, mělce prstovaná. Povrch je drsný a porézni. Tab. 6:7.
- 4 - části dna a stěn okřínu. Jemný materiál s hojnou příměsí zrnek byl vypálen do hněda až šeda.
- 5 - střepy z velkého okřínu. Lom je hustě přecskávaný. Jemný zrnitý materiál je drolivý, na lomu černý, na povrchu šedý se světle hnědými skvrnami. Přes značné porušení povrchu je patrné vyhlazení. Tab. 6:6.
- 6 - atypické střepy ze středně velikých nádob, vyrobených většinou ze zrnitého materiálu do šeda nebo do hněda vypáleného.

H r o b 17. LL - pohřeb žárový - hrob popelnicový - 1953 - plocha A - sektor C9.

Těsně pod odkrytou ornici byl nalezen v šedohnědé vrstvě malý žárový hrob. Zásyp hrobové jámy nebyl patrný od okolí. V hrobě byly sestaveny 3 nádoby na sebe. Nejníže ležela mísa /2/, silně porušená. Uvnitř mísy stálo malé osudíčko /1/ s odoraným okrajem. V této nádobce byl také uložen pohřeb. Něco málo přepálených kůstek a popela bylo i na dně hrobové jámy. Mezi kůstkami byl nalezen bronz. náramek /4/, bronz. jehlice /5/. Osudíčko bylo pravděpodobně kryto miskou /3/.

- 1 - z malého široce stavěného osudíčka se dochovala jen dolní část. Výduť je vytažena do 6 plytkých hrbolů. Jemný slabě zrnitý materiál je mírně drolivý, skvrnitě do šeda a hněda vypálený. Povrch je hladký; doch. v = 55. Tab. 6:11.
- 2 a 3 - drobné střípky ze dvou nádobek - misek. Jemný slabě zrnitý materiál je drolivý, do šedohněda vypálený.
- 4 - malý náramek zkroucený z bronz. tyčinky tak, že konce přesahují přes sebe. Tyčinka má kruhový Φ , ke koncům se zužuje. Patinovaný; $\Phi = 36$. Tab. 6:9.
- 5 - bronz. jehlice s členěnou kulovitou hlavicí. Hlavice je čočkovitě sploštělá a zdobená na vrchu vrytým kroužkem. Pod hlavicí je ostrý vývalek. Patinovaná, zakroucená a přelomená; d = 100. Tab. 6:10.

H r o b 18. LL - pohřeb žárový - hrob popelnicový - 1953 - plocha A - sektor C8.

Hrob byl uložen v šedohnědé hlíně, v níž se nerýsovala hrobová jáma. Pouze spodní část skupiny nádob dosahovala do žluté podložní hlíny, v níž hrobová jáma rovněž nebyla patrná. Žárový hrob byl uložen v osudí /1/ s dušnímke ve dně. Mezi přepálenými kůstkami, které dosahovaly něco nad max. výduť, se nalézal bronz. náramek /6/ a zlomek bronz. jehlice /7/. Osudí překrývala mísa /2/ obrácená vzhůru dnem, rozpadla se a klesla tak, že okraj zůstal zachycen ve střepech na výduť osudí. Dno bylo rozptýleno do okolí hrdla osudí. Vedle osudí stál na jeho S straně šálek uložený na boku, ústím k osudí /3/. Nad mísou byl posazen hrdlem dolů džbán /4/, jehož dno bylo odoráno. Pod džbánkem byla hromádka popelovité hlíny s uhlíky a drobnými kůstkami a hrudkami mazanice. Tato hromádka zaplnovala i malou jamku v podloží, v níž bylo postaveno malé osudíčko /5/.

- 1 - vysoké osudí. Jemný materiál se zrnitou příměsí je drolivý, vypálený do šedohnědých odstínů. Povrch je vyhlazený. Obvod výduť zdobí malé důlky, větší jsou uprostřed mezi uchy a mezi těmito jsou pak další 4 dvojice menších důlků. Dno je proraženo; v = 190. Tab. 6:17.
- 2 - nízká kónická mísa. Je vyrobena ze zrnitého materiálu. Povrch je vypálený do hnědých a šedých odstínů. Povrch je vyhlazený, vně místy drsný; v = 70-85. Tab. 6:16.
- 3 - střepe z hrnku. Zrnitý materiál je drolivý, uvnitř je do černa vypálený, na povrchu světle až temně hnědých odstínů; doch. v = 90. Tab. 6:18.
- 4 - střepe ze stěn džbánu. Jemně zrnitý materiál je drolivý na povrchu stíravý. Lom je do šeda vypálený, povrch je zbarven do světle hněda a šeda; v = 110-112. Tab. 6:13.
- 5 - malé nízké osudíčko. V největším Φ je stěna vytažena do 8 plytkých hrbolů. Ze dvou drobných oušek posazených přes lom se dochovaly jen kořeny. Jemný materiál je na lomu do šeda vypálený, na povrchu je odstíněn od žlutošeda do popelavě šeda. Povrch je silně porušený, uvnitř jsou stopy jemné vrstvičky hlíny; v = 70. Tab. 6:15.
- 6 - náramek stočený z bronz. drátu o kruhovém Φ . Je neúplný, trojnásobně stočený a na dochovaném konci je zatočen do svislé spirály; $\Phi = 38$. Tab. 6:12.
- 7 - část trnu a hlavice bronz. jehlice. Hlavice se rozšiřuje do plochého terče, pod ním je dvojkónický vývalek. Patinovaná; doch. d = 53. Tab. 6:14.

H r o b 19. LL - pohřeb žárový - hrob popelnicový, porušený - 1953 - plocha A - sektor C8.

V šedohnědé hlíně byl nalezen 30 cm pod povrchem shluk střepů z rozoraného hrobu. V původním uložení zůstala jen spodní část menší nádoby /1/. Střepe byly rozptýleny na ploše 1 m a mezi nimi se nalézaly drobné ztrávené kůstky, které se při rozhrnutí většinou rozpadly. Vedle spodní části nádoby byly tu střepe větší nádoby /2/, střípky z osudíčka /3/, šálku /4/, hrnce /5/ a atypické střepe /6/.

- 1 - dno z menší nádoby. Jemně zrnitý materiál je do šeda vypálený, na povrchu drsný; $\Phi = 40$. Tab. 6:20.
- 2 - část dna z větší nádoby. Jemný zrnitý materiál je na lomu do šeda vypálený, na povrchu do šedohněda.
- 3 - střepe ze stěny osudíčka. Na výduť jsou dva důlky a dvě svislé rýhy. Jemně zrnitý materiál je do šeda vypálený, na povrchu uvnitř vyhlazený, vně drsný. Tab. 6:19.
- 4 - dva střepe ze stěn šálku z materiálu jako u č. 1. Tab. 6:21.
- 5 - dva střepe z hrnce. Zrnitý materiál je drolivý, do světle až žlutohněda vypálený.
- 6 - asi 30 atypických střepů z nádob provedených jako výše.

H r o b 20. LL - pohřeb žárový - hrob popelnicový - 1953 - plocha A - sektor C8.

Hrob byl uložen ve žluté hlíně, avšak obrysy hrobové jámy nebyly patrné. Horní části nádob dosahovaly do šedohnědé hlíny. Drobné přepálené lidské kůstky byly uloženy ve velké nádobě /1/, která byla přikryta částí hrnce /2/. Hrob byl zasažen vyhloubením jámy pro plátěnický hrob č. 21. Tím byla Z část hrdla popelnice a část hrnce porušena a střepy odtud se dostaly do zásypu hrobu č. 21. Nádoba č. 1 měla stlačené hrdlo do výduti, stěny popraskané. Část hrnce přibližně ležela tak, že ústí bylo obráceno k S, dno k J. Hrncel byl silně rozpraskaný a rozsedlý, takže okraj popelnice jím pronikal. V okolí byly atypické střepy /3/. Mezi střepy v hrobě 21 nalézaly se části bronz. jehlice /4/.

- 1 - velká široká nádoba se shora stlačenou výdutí. Zrnitý materiál je drolivý, skvrnitě do šeda až šedo-hněda vypálený. Povrch je vyhlazený, místy drsný; v = 125. Tab. 7:2.
- 2 - částí velké hrncovité nádoby s lehce prohnutým hrdlem a římsovitě zesíleným okrajem. Jemný, slabě zrnitý materiál je drolivý a stíravý. Povrch je vyhlazený, vně žlutohnědý, uvnitř černý. Lom je do šeda vypálený. Tab. 7:1.
- 3 - atypické střepy z nádob vyrobených ze zrnitého materiálu.
- 4 - z bronz. jehlice se dochovala hlavička a kus přepáleného drátu. Silně patinovaná. Hlavička sestává ze dvou ostrých žeber, z nichž spodní je širší a má větší průměr; $\Phi = 20$ a 29. Tab. 7:3.

H r o b 21. LH - pohřeb žárový - hrob amforový - 1953 - plocha A - sektor C8.

Ve žluté hlíně byla zachycena spodní část hrobové jámy mísovitého tvaru. Měla oválný půdorys s delší osou ve směru Z - V /rozměr 60 x 90 cm/. Vrchní části nádob se nalézaly v šedé povrchové hlíně, kde již obrysy hrobové jámy nebyly patrné. Drobné kůstky žárového pohřbu byly rozptýleny nad dnem a v okolí nádob 1 až 7. Amfora /1/ byla uložena v Z části hrobové jámy. Nádoba byla rozlomená ve výduti, dolní část byla rozsedlá, horní část výduti poklesla a hrdlo bylo stlačené v ní. Horní části hrdla s okrajem byly odorány. Na dně amfory ležel malý rozpadlý šálek /10/. J od amfory stála skupina nádob. Vpravo byl na šikmo postaven rozpraskaný hrncel /2/, na němž ležela poklička /3/, nyní propadlá dovnitř; pouze na J okraji se udržela její část. Vlevo pak v amfoře byla přistavena váza /4/, silně rozpraskaná s rozpadlým hrdlem do výduti. Na ní ležela dnem vzhůru mísa /7/, která se dochovala ve střepích rozsedlých okolo hrdla. Uvnitř vázy se nalézal malý šáleček /11/. V J klínu mezi hrncem a vázou byly postaveny vedle sebe dvě nádobky: šikmo uložená vázička /5/, na jejím dně ležel silně ztrávený žel. předmět /12/. Vedle ní byla uložena malá nádobka /6/. Mezi střepy z těchto dvou nádob byla nalezena část jiné mísovité vázy /15/, která musela být uložena pod nimi. Opodál této skupiny nádob, směrem k V, stály vedle sebe váza /8/ a mísa /9/, opřeny boky o sebe. Obě nádobky byly silně porušeny a stlačeny. V č. 8 byl nalezen kousek přepáleného skla. Tato část hrobu porušovala lužický hrob č. 20.

- 1 - z amfory se dochovala pouze vysoká spodní část se stlačenou výdutí a střep z hrdla. Na hrdle probíhaly tři obvodové rýhy. Na výduti lemují trojice svislých rýh tři ploché žebra s liniemi dolíčků na hřeběte. Na vrcholu výdute seděly dolíčky lemované dolíčky a pod nimi byly na spodní části nádoby umístěny držadlové výčnělky. Do hněda vypálený jemný materiál je na povrchu nedokonale vyhlazený a ve vrchní části nádoby jsou stopy tuhování; doch. v = 260. Tab. 7:17.
- 2 - hrncel se zataženým okrajem. Na hrdle nese plastickou pásku vytaženou do 4 lalůčků; na povrchu pásky i lalůčků jsou husté nehtové vrypy. Hrubě uhnětená hlína má silnou příměs kamének. Hrboletý povrch je světle hnědě odstíněný; v = 140-154. Tab. 7:16.
- 3 - plochá poklička s okrouhlým knoflíkem. Je stejně vyrobená jako hrncel; v = 34. Tab. 7:15.
- 4 - silně poškozená váza. Nedokonale vyhlazený povrch je hnědě zbarvený, v horních částech tuhovaný; doch. v = 130. Tab. 7:13.
- 5 - vázička. Na hrdle jsou tři obvodové rýhy, na výduti probíhá klikatka ze dvou rýh. Slabě zrnitý materiál je do šeda a hněda vypálený, povrch je poškozený; nese stopy hlazení a tuhování; v = 70. Tab. 7:14.
- 6 - trosky džbánku. Na hrdle probíhají dvě vodorovné rýhy a na výduti svazky 6 svislých rýh. Do šeda vypálená hlína je na povrchu tuhovaná a vyhlazená; v = 50. Tab. 7:5.
- 7 - mísa se zataženým, slabě hraněným okrajem. Lehce zrnitá hlína je do šeda a hněda vypálená. Na setřeném povrchu jsou stopy tuhování; v = 56. Tab. 7:11.
- 8 - váza. Na výduti probíhala 9ti násobná trojitá klikatka, která je doplněna ve vrcholech háčky ze dvou rýh a s dolíkem ve vrcholech. Slabě zrnitá hlína je do hněda vypálená, na povrchu je vyhlazená a na výduti tuhovaná; v = 98. Tab. 7:10.
- 9 - mísa s ostře zahnutým zataženým okrajem. Nádoba je deformovaná. Lehce zrnitý materiál je do šeda vypálený. Na setřeném povrchu jsou na vnitřní straně stopy tuhování; v = 60. Tab. 7:8.
- 10 - tenkostěnný šálek. Ucho nese dva podélné žlábků. Pod lomem probíhají dvě tenké rýhy, jedna pak nad lomem a nad ní jsou skupinky klínků. Jemně umísená hlína je do hněda vypálená. Povrch je vyhlazený a nese stopy tuhování; v = 33. Tab. 7:9.
- 11 - hrubá konická mísa. Hrubý zrnitý materiál, do šeda a hněda vypálený je na povrchu hrboletý; v = 52. Tab. 7:6.

- 12-4 kousky žel. drátu, které patrně pocházejí z jehlice. Jeden je ostře ohnut. Zlomky jsou silně zrezivělé; $d = 8$ až 9 . Tab. 7:7.
- 13-slitek skleněného předmětu asi korálu. Je modře a bíle zbarvený, na povrchu jsou jednak prasklé bubliny, jednak plochy sklovitě hladké; $d = 30$. Tab. 7:4.
- 14-střepy z červené mísovité vázy. Výduť a spodní část až téměř ke dnu nesou engobu z bílé až nažloutlé barvy. Jemný materiál je na povrchu vyhlazený a bledě červený; $\Phi = 220$. Tab. 7:12.

H r o b 22/23. LL/LH - dva žárové pohřby - hroby zničené - 1953 - plocha A - sektor B8.

Pod ornici v hloubce 30 cm se nalézaly rozptýlené střepy ve dvou skupinách. Prvá byla označena jako hrob č. 22, druhá byla označena jako hrob č. 23. V obou skupinách se nalézaly střepy i přepálené lidské kůstky starolužického a halštatského období.

- 1/22 - střepy halštatské mísy se zataženým okrajem. Zrnitý materiál je do černa vypálený, drolivý, na povrchu černý a vyhlazený.
- 2/22 - atypické střepy vesměs z menších nádob halštatského období. Jemný nebo zrnitý materiál je do tmavohněda vypálený, na povrchu vyhlazený a tuhovaný.
- 3/22 - atypické střepy ze zrnitého materiálu, vypáleného do světle hněda, na povrchu jsou drsné. Lužické období.
- 1/23 - střepy ze dna a stěny mísy. Jemný materiál je do černa vypálený, na povrchu hlazený a tuhovaný. Halštatské období.
- 2/23 - atypické střepy z jemného materiálu z různých nádob, na povrchu hlazené a z části tuhované. Halštatské období.
- 3/23 - atypické střepy z různých nádob. Zrnitý materiál je vypálený vesměs do světle šedých a hnědých odstínů. Povrch je drsný. Lužické období.

H r o b 24. LL - pohřeb žárový - hrob porušený - 1953 - plocha A - sektor B9.

V šedohnědé hlíně se nalézaly části keramiky porušeného hrobu. Hrobová jáma se nedala rozpoznat ani zásypem ani obrysem. Žárový pohřeb byl rozptýlen v okruhu 60-70 cm JV od skupiny střepů z nádob. Keramika se dochovala jen jako shluky střepů. Zdá se, že v původním uložení se dochovaly pouze části osudí /1/ a okřínu /2/, v JV části. Mezi dalšími střepy těchto nádob se ještě našly střepy u osudí /3/ a spodní části větší nádoby /4/. Mezi střepy byly roztroušeny drobné přepálené kůstky a uhlíky, byl tam také nalezen malý bronz. náramek /5/.

- 1 - větší části velkého osudí, které však nelze rekonstruovat. Kamenitá hlína je do šeda vypálená, vně na povrchu se dochovala jemnější tmavě šedá vrstvička; Φ výduť = 380. Tab. 8:1.
- 2 - trosky většího okřínu; plochý lom byl zdobený nehtovými vrypy. Hrubě zrnitá hlína je do šeda vypálená, na povrchu hrbolatá, ve spodní části drsná; Φ ú asi 300.
- 3 - osudí - část válcovitého hrdla ostře dosedajícího na banatou výduť. Na výduť je zachycen dolík a kusy dvou obloukových rýh; Φ ú = 140. Tab. 8:3.
- 4 - část plochého spodku středně velké nádoby. Písčítý materiál s ojedinělými zrnky tuhy je do hněda a šeda vypálený, na povrchu je drsný. Tab. 8:2.
- 5 - rozpadl se v depozitáři.

H r o b 25. LL - pohřeb žárový - hrob popelnicový, porušený - 1953 - plocha A - sektor B9.

Hrob byl uložen v šedohnědé hlíně, takže hrobovou jámu nebylo možno sledovat. Žárový pohřeb byl rozptýlen JV od skupiny nádob. Dochoval se jako tenká vrstvička drobných kústek 1 cm silná v okruhu asi 50-60 cm. Mezi kústkami byly nalezené drobné uhlíky. Byly zde také nalezeny trosky bronz. jehlice /6/. Tři z nádob byly mísy. Největší z nich /1/ stála na SV okraji hrobu. Byla silně popraskaná a na plocho sesedlá. Z ní přisedla nejmenší mísa /3/, taktéž sesedlá. Pod jejím S okrajem se našlo malé osudíčko /4/. Prostřední z mís /2/ ležela vedle předešlých při jejich Z okraji. V klínu mísky 1 a 3 byla nalezena další bronz. jehlice /7/ a trosky osudíčka /5/.

- 1 - mísa s vysokým hrdlem, výduť je vyboulená do 5 hrbolků. Nad některými hrbolky je po dvou dolíčkách, mezi hrbolky jsou svazky po 7 ostrých svislých rýhách. Kamenitý materiál je do šeda vypálený. Povrch je na hrdle vyhlazený, vespod drsný; uvnitř na hrdle jsou stopy tuhování; $v = 176$. Tab. 8:9.
- 2 - šálek tenkostěnný. Jemný materiál je do šedohněda vypálený, na povrchu hlazený a nese stopy tuhování; $v = 72$. Tab. 8:8.
- 3 - silnostěnná mísa s vykloněným okrajem. Přes hrdlo jde pásové ucho, v okraji tvořící malé hrbolky. Hlína promísená kaménky je do šeda vypálená. Povrch je drsný; $v = 98$. Tab. 8:10.
- 4 - malé osudíčko. V největším průměru je výduť nepatrně zduřena v 6 plochých vypnulin. Jemný materiál s ojedinělými zrnky je drolivý, do žlutohněda vypálený. Silně porušený povrch nese stopy vyhlazení.

- Mezi vypnulínami jsou slabě zřetelné svazky svislých rýh; v = 65. Tab. 8:6.
- 5 - trosky malého osudíčka z nichž lze rozpoznat, že mělo ostrý lom hrdla ve stlačenou výdut' a na ní svazky svislých rýh. Jemný písčité materiál do světle hněda vypálený. Povrch je otřený. Tab. 8:7.
 - 6 - bronz. jehlice s vázičkovitou hlavicí. Spodní část vývalku hlavice je lehce klenutá třemi soustředěnými rýhami. Oblý lom je přesekaný. Souměrným zaškrčením přechází v diskovitou vrchní část o něco širší než-li spodní. Plochý tyl nese uprostřed malý a nízký výstupek. Drát jehlice je rozpadlý na krátké články. Jehlice je silně patinovaná; doch. d = 95. Tab. 8:4.
 - 7 - bronz. jehlice. Dochovala se pouze silně patinovaná hlavice, na povrchu porušená. Sploštělá hlavice je v největším průměru členěná hlubší rýhou, na vrchní ploše jsou stopy rýhování. Pod hlavicí je vývalek; doch. d = 16. Tab. 8:5.

H r o b 26. LH - pohřeb žárový - hrob amforový - 1953 - plocha A - sektor B9.

Hrob byl uložen v šedohnědé hlíně, nízko pod povrchem. Obrisy hrobové jámy nebylo možno zjistit. Podle uložení nádob v hrobě měla okrouhlý půdorys o \varnothing 100-120 cm. Všechny nádoby, pokud nebyly umístěny v jiné nádobě, se nalézaly ve stejné hloubce 40 cm od povrchu. Byly vesměs rozmáčknuty na plocho. Vyšší nádoby v horních částech byly odorané. Žárový pohřeb byl uložen v popelnici č. 15, která stála v J části předpokládané hrobové jámy. S část hrobu zaujímala amfora /1/. Dochovala se z ní v soudržnosti rozsedlá spodní část. Horní polovina výdutě, hrdlo a okraj byly rozorány a rozptýleny ve střepech v okolí, hlavně na V straně amfory. Na dně amfory se nalézaly dva malé šálečky. Z umístěný šálek /2/ byl vespod, V uložený šálek /3/ z části ležel na prvním. Oba byly rozsedlé a stlačené. Jejich J části byly poškozeny. Na J straně se amfora dotýkala spodní části hrnce /4/, slabě popraskaného. Na dně hrnce byl uložen šálek /5/, který byl v partii s uchem poškozen. Při J okraji hrnce se nalézaly střepy z pokličky /6/. JV při okraji střepů z amfory ležela stlačená spodní část větší nádoby /8/, z jejího hrdla se dochovalo jenom několik střepů. Uvnitř pak byly trosky ze šálku /9/. Mezi touto nádobou a hrncem ležely střepy asi z poloviny dalšího šálku /7/ a dále k V střepy z části mísy /10/. J nádobek se nalézala celá skupina misek. Jedna stála volně /11/, vedle ní další tři, uložené v sobě. Největší ve spodu /12/, prostřední /13/ v ní a nejmenší /14/ nahoře. Všechny byly roztláčené a částečně rozpadlé. Popelnice - váza /15/ stála u těchto misek jako nádobka uložená nejjižněji. Byla úplně rozpadlá a stlačená a měla hrdlo rozptýlené ve střepech. Od popelnice se táhl pás střepů /16/ směrem k Z do vzdálenosti 30 cm. Mezi těmito střepy byla želez. jehlice /17/.

- 1 - amfora se dochovala pouze ve spodní části. Pod výdutí jsou dochovány dva protilehlé nízké výčnělky. Z výzdoby se dochovaly pouze konce svislých jemně rysovaných pásů ohraničených ostrými rýhami. Hrubě umísený materiál obsahuje ojedinělé kaménky, černý a na výduti tuhovány; doch. v = 120. Tab. 9:16.
- 2 - členěný šálek. Na rozhraní hrdla se spodní části tvoří jemné rýhy klikatku a obvodové pásy. Uvnitř jsou téměř nezřetelné prvky rýh směřujících ke dnu. Jemný materiál je do hněda vypálený, povrch je leštěný, černý a tuhovány; v = 50. Tab. 9:12.
- 3 - členěný šálek. Pod lomem se dochoval kořen ucha; obvod ústí je lehce vmáčknutý. Jemný materiál je do hněda vypálený, na povrchu je hlazený, černý a nese stopy tuhování; v = 54. Tab. 9:3.
- 4 - spodní část hrnku s rovným dnem. Hrubý kamenitý materiál je do hněda vypálený, na povrchu je hrboletý. Tab. 9:11.
- 5 - miska s lehce zataženým okrajem. Hrubě umísený materiál je do hněda a šeda vypálený, na povrchu je hrboletý; v = 60. Tab. 9:7.
- 6 - poklička se rozpadla na drobné kousky. Tab. 9:9.
- 7 - část mísky se zataženým okrajem. Jemná hlína je do hněda vypálená, na povrchu je hlazený, uvnitř nese stopy tuhování; v = 115. Tab. 9:17.
- 8 - mísa banatého džbánovitého tvaru. Výzdoba sestává z dolíčků a plyných rýh tvořících klikatku. Jemně zrnitý materiál je do tmava vypálený; na povrchu je hlazený šedohnědý, vně tuhovány; v = 90. Tab. 9:15.
- 9 - členěný šálek. Obvod je lehce oválný. Jemná hlína je do hněda vypálená. Povrch je hlazený, černý a nese stopy tuhování; v = 56. Tab. 9:2.
- 10 - miska se zataženým okrajem. Jemný materiál je do hnědošeda vypálený, povrch je hlazený a tuhovány; v = 67. Tab. 9:4.
- 11 - mísa se zataženým okrajem. Materiál je do šeda vypálený na povrchu nedokonalě vyhlazený a nese stopy tuhování; v = 60. Tab. 9:10.
- 12 - miska se zataženým okrajem. Jemná hlína je do hněda vypálená, povrch je hrboletý, černý tuhovány. Uvnitř jsou 4 radiální prvky po 5-6 rýhách; v = 68. Tab. 9:13.
- 13 - miska se zataženým okrajem. Jemně umísená hlína je do hněda vypálená. Povrch je hrboletý, černý, tuhovány; v = 54. Tab. 9:5.
- 14 - miska se zataženým okrajem, jako předešlá; v = 50. Tab. 9:6.
- 15 - váza. Jemná hlína se slabou příměsí písku, je do hněda vypálená. Povrch je poškozený, vně patrně hlazený a tuhovány. Uvnitř je šedohnědý a nerovný; v = 140. Tab. 9:14.
- 16 - drobné atypické střípky z vázy a rytou výzdobou. Tab. 9:8.
- 17 - želez. jehlice slabě prohnutá s hlavičkou stočenou v očko. Průřez je okrouhlý, pouze v hlavičce je čtver-

cový. Silně zrezivělá a rozpadlá na pět kusů; d = 140. Tab. 9:1.

H r o b 27. LL - pohřeb žárový - hrob popelnicový - 1953 - plocha A - sektor C9.

Hrob byl uložený v prohlubni. Po odkrytí 50 cm silné vrstvy šedožluté sprašové hlíny se rýsovaly nejasné obrysy záspy hrobové jámy. Teprve pod dnem prohlubně se rýsovala kontrastně její černá výplň od sprašového podloží. Černá hlína přesahovala obrys hrobové jámy. Tvořila nad ní 2-3 cm silnou vrstvu a dosahovala do okruhu 40-50 cm, kde vyklínovala nad podloží. Hrobová jáma měla šikmé stěny, které oble přecházely v nepravidelně zvlněné dno. Zachycená hloubka dna 118-120 cm. Hlína záspy byla promísená drobnými uhlíky, které nebylo možno vyzvednouti. Zřídka se vyskytly také přepálené kůstky, hojněji pak střepy z různých nádob /5-11/, vesměs porušené. Pohřeb byl uložen v popelnici /1/, postavené na dně. Spálené kosti vyplňovaly popelnici do jedné třetiny výduti. Za popelnici sloužilo velké osudí, slabě popraskané a místy porušené. Jiné drobné kůstky se shlukem uhlíků se nalézaly na dně hrobové jámy v malém okruhu asi 30 cm V od popelnice. Vedle pak stála miska /2/, s porušenou stěnou a na ní ležela převrácená menší miska /3/, rozpadlá na střepy. Z popelnice byla hromádka střepů z větší mísy /4/.

- 1 - velké osudí. Jemný materiál s hojnou příměsí zrn je do šeda vypálený, do světle hnědých odstínů, místy načervenalých, místy našedlých. Povrch je slabě poškozen. Ucha jsou svisle brázděna dvěmi hlubokými žlábkami. Výdut mezi uchy je na obou stranách vyzdobena po třech skupinách plastického ornamentu. Každá ze skupin se skládá ze svislého nízkého žebra začínajícího v polovině výšky spodní části a jdoucí těsně pod lom. Zde je zakončeno necelým půlobloučkem. Po obou stranách půlobloučku jsou velké mělké důlky; v = 285. Tab. 8:17.
- 2 - vysoká kónická miska. Jemný materiál se slabou příměsí zrn je drolivý do šedohněda vypálený. Povrch je nedokonale vyhlazený; v = 85-90. Tab. 8:15.
- 3 - malá kónická miska nesouměrně stavěná. Jemně slabě zrnitý materiál je do světle hněda až šeda vypálený. Povrch je rovný a drsný; v = 55-65. Tab. 8:11.
- 4 - střepy z velké mísy s dovnitř prohnutým hrdlem. Silně zrnitý materiál je drolivý. Je do šeda vypálený s hnědými odstíny. Porušený povrch je drsný; v hrdla = 55. Tab. 8:13.
- 5 - střepy z menší nádoby. Jemný slabě zrnitý materiál je drolivý. Je do šeda vypálený, na lomu k povrchu načervenalý. Na vyhlazeném povrchu jsou stopy černého povlaku. Tab. 8:14.
- 6 - střep z prohnutého hrdla okřínku. Silně zrnitý materiál je do popelavě šeda vypálený. Povrch je vyhlazený, mírně poškozený. Tab. 8:12.
- 7 - střepy z menší nádoby asi okřínku, silně zrnitý materiál je do červenava vypálený, na povrchu poškozený. Tab. 8:16.
- 8 - střepy z menší nádoby. Jemný materiál je slabě zrnitý, do světle hněda vypálený. Povrch je stíravý, vyhlazený.
- 9 - střepy z dna větších nádob. Jemný materiál se silnou příměsí zrn je vypálený z vnitřní strany do šeda, z vnější do červenošeda. Povrch je drsný.
- 10 - střepy z menších nádob. Jemný materiál má slabou příměs jemných zrn. Do tmavošeda vypálený materiál je na povrchu vyhlazený.
- 11 - atypické střepy z větších nádob vesměs ze zrnitého materiálu světle hnědého až šedě vypáleného. Asi 40 drobných střípků bylo vyřazeno.

H r o b 28. LL - pohřeb žárový - hrob jámový - 1953 - plocha A - sektor C9.

Obrysy hrobové jámy se nedal určit. Střepy a spálené kůstky se nalézaly ve vrstvě asi 5-8 cm silné, ležící na rozhraní hnědé a žluté jílovité hlíny. Větší shluk spálených kústek se nalézal při J okraji střepů. Jednotlivé i větší části nádob a střepy byly rozptýleny po ploše 170x260 cm. Z větších kusů se daly rozpoznat části mísy /1/ a okřínu /2/, z dalších nádobek se dochovaly jen trosky /3,4,5,6,7/.

- 1 - mísa s lomeným hrdlem. Na spodní části jsou svislé ostré rýhy. Zrnitý materiál je do hněda vypálený, povrch je poškozený; v = 177. Tab. 11:3.
- 2 - z okřínu se dochovaly části hrdla, oblého lomu a rovného dna s dušňkem. Zrnitá hlína je do šeda vypálená. Povrch je uvnitř a vně na hrdle vyhlazený, na spodní části slabě zdrsňelý prstováním; Φ d = 190. Tab. 11:1.
- 3 - trosky nádoby, patrně zásobnice. Lze na nich rozpoznat lehce prohnuté hrdlo a oblou výdut. Zrnitá hlína je do šeda vypálená, povrch je hlazený. Tab. 11:2.
- 4 - nepatrné střípky z malého osudíčka s vypnulínami na výduti. Písčitého materiálu je do šeda přepálený, povrch je světle hnědý a šedý, otřený. Tab. 11:5.
- 5 - dna malé nádoby. Jemný materiál je do šeda a hněda vypálený, povrch je hlazený; Φ dna = 54. Tab. 11:4.
- 6 - drobné střepy z menší nádoby nejspíše z hrnku. Hrubě vypracovaný materiál je silně kamenitý, do šeda vypálený. Povrch je drsný, světle hnědý.

7 - atypické střepy. Část z nich pochází z nádob č. 2 a 3, avšak nelze je rozlišit. Jiné drobné atypické střípky mohou pocházet ještě z dalších nádob.

H r o b 29. LH - pohřeb žárový - hrob urnový - 1954 - plocha B - sektor B8.

Hrob byl uložen nehluboko pod povrchem šedé hlíny. Pouze spodní část nezřetelně se rysující hrobové jámy se zahlubovala do podložní žluté hlíny. Hrobová jáma měla v těchto místech mísovitý tvar o Φ 25 cm. Jevila se pouze do hloubky 13-15 cm. Žárový pohřeb byl uložen v hrnci /1/ a na kústkách spočíval žel. nůž /4/. Popelnice - hrnec /1/ stála uprostřed hrobové jámy poněkud nakloněná k S. Byla pouze ve vrchní části popraskaná. Okolo hrnce se nalézaly střepy z mísy /2/. Na Z části se ještě udržovaly ve výši hrdla nádoby, takže se dá usoudit, že mísa překrývala popelnici. V okolí nádoby se nalézalo několik střepu, patrně nesouvisející s hrobem /3/.

- 1 - hrnec se zataženým okrajem. Z max. výduti probíhá nehtová rýha. Hrubě mísený materiál se zrnky písku je do šeda a hněda vypálený, povrch je nedokonale vyhlazený; v = 174. Tab. 10:1.
- 2 - vázovitá mísa. Jemný materiál je tmavě hnědě vypálený, povrch je černý, uhlazený a tuhovaný; v = 195. Tab. 10:3.
- 3 - drobné střepy z hrnce snad i jiných nádob.
- 4 - žel. nůž; je silně zrezivělý, má ohnutý hřbet, který plynule přechází v krátký trn; d = 12. Tab. 10:2.

H r o b 30. LH - pohřeb žárový - hrob amforový - 1954 - plocha B - sektor B8.

V šedé povrchové hlíně se nalézaly nádoby hrobu již s vrchními částmi porušenými orbou. Hrobová jáma nebyla zřetelná. Těsně k sobě semknuté nádoby naznačují, že měla přibližně oválný tvar /85-90 cm v Φ / s mísovitým dnem. Pohřeb byl uložen ve váze /3/ stojící na J straně hrobové jámy. Drobné kúsky, popelovitá hlína a uhlíčky byly roztroušeny i mezi nádobami a ojedinele i v nich. Pod nádobami se pak nalézala vrstva temněji zbarvené uhlíkaté hlíny o síle 3 cm. Střed skupiny nádob tvořila amfora /1/. Byla silně rozpadlá, její spodní část byla rozsedlá, horní části byly propadlé dovnitř. Vázovitá popelnice /3/ byla také již silně poškozená a rozpadlá; z její horní části se dochovalo jen několik střípků. Na SZ straně amfory se nalézaly tři další nádoby: silně rozpadlá mísa /6/ a vázovitá mísa /5/; jejich střepy byly propleteny. V klínu mezi amforou a mísou byl pak šálek, také silně poškozený /4/.

- 1 - amfora. Pod výduti nese 4 malé držadlové pupíky. Amfora je silně deformovaná. Plynulý přechod hrdla do výduti vyznačuje pás 5 rýh. Spodní z nich jsou přerušeny 5 malými pupíky, u jednoho je pak zcela přerušeno. Na výduti jsou pod těmito pupíky hákové vzory, některé nedovržené jiné nepravidelné. Tvoří je pruhy ze 4 rýh. Hrubě upravená hlína je uvnitř do žlutohněda, vně do černa vypálená, povrch je nedokonale vyhlazený, ve vrchní části tuhovaný; v = 230-250. Tab. 11:11.
- 2 - trosky spodní části hrnce. Hrubý porézni materiál je do hněda vypálený, povrch je hrbolatý. Tab. 11:8.
- 3 - váza. Dochovala se pouze spodní část. Pod rozhraním hrdla na výduti se dochoval podélný pupíček. Od něj se rozbíhaly dvojice mělkých rýh. Jemně písčité materiál je do šeda vypálený, povrch je černý, nedokonale vyhlazený a vrchní část nádoby nesla tuhování; v doch. části = 135. Tab. 11:10.
- 4 - šálek s nízkým prohnutým hrdlem; dochoval se v troskách. Uvnitř tvořily velmi plytké rýhy závěsy doplněné mělkými dolíčky. Také okolo dna probíhala rýha. Z vnější strany nese lom šikmé rýhy a pod nimi 4 obvodové. Jemný materiál je do hněda vypálený, povrch je leštěný a tuhovaný; v = 58. Tab. 11:9.
- 5 - trosky vázovité mísy. Na výduti jsou svazky 4 jemných rýh. Jemný písčité materiál je do šedo hněda vypálený, povrch je poškozený, nese stopy tuhování; Φ dna = 45. Tab. 11:7.
- 6 - trosky mísy se zataženým okrajem. Na její dně jsou ploché soustředné žlábků. Jemný písčité materiál je do tmavě šeda vypálený, povrch je hlazený, černý a tuhovaný. Tab. 11:6.

H r o b 31. LH - pohřeb žárový - hrob amforový - 1954 - plocha B - sektor B7.

Hrob byl uložen v šedé povrchové hlíně a jen dna nádob dosahovala ke žluté hlíně. Rozsah hrobové jámy určuje pouze uložení nádob, které zaujímaly okruh 85-90 cm. Žárový pohřeb byl uložen v popelnici stojící podél skupiny nádob. Kúsky dosahovaly po max. výduti a na jejich povrchu byly roztroušeny zlomky drobných předmětů: kleštky /11/, jehlice /12/, náramku /13/ a korálků /14-20/. Na kleškách se dochovaly zbytky organické látky, kterou jsme však nezachránili. Největší nádobou v hrobě byla amfora /1/, která dochovala svůj tvar, i když byla popraskaná a horní část lehce pokleslá. Uvnitř se nalézal šálek, silně ztrávený /9/. Pod výduti amfory na V ležely větší části mísy /2/ dochovalé jen v rozptýlených střepích. S od amfory byly trosky mísy /4/, vedle ní na V straně amfory stál hrnek /3/, o který se opírala poklička /6/. Na dně hrnku spočíval dnem vzhůru šálek /8/. Mezi mísou a hrnkem se nalézaly střepy ze džbánku /7/. Za popelnici sloužila vázovitá mísa /5/, která byla od amfory vzdálena 15 cm k J; byla rozpadlá a ze šikma nakloněná. Střepy z jiné amfory /10/ se nalézaly v zásypu.

- 1 - amfora /okraj je odoraný/. Výduť je široce souvisle žlábkovaná. Na hrdla je podélný svazek širokých

- rýh, žlábkové kroužky a rýhy s dolíky. Pod výdutí jsou umístěny 4 výčnělky svrchu smáčknuté. Hrubě upravený materiál je uvnitř do červenava vypálený, vně do černa. Povrch je nedokonale vyhlazený; v = 308. Tab. 10:16.
- 2 - střepy z misky nebo velkého šálku. Pod hrdlem probíhá 6 plochých rýh. Místy nese stopy druhotného přepálení. Jemný materiál je do šeda a červenava vypálený. Otřený povrch nese stopy tuhování. Tab. 10:13.
 - 3 - hrnek se zataženým okrajem. Na jeho výdutí jsou posazena dvě nesouměrná ucha /1 chybí/ a dva polokulovité pupíky; v = 138. Tab. 10:15.
 - 4 - mísa se zataženým okrajem. Dno je zevnitř odsazeno velkým žlábkem, na dně jsou pak tři soustředné žlábkové kruhy. Jemný materiál je vypálený do šeda až hněda, hlazený, povrch je černý a uvnitř tuhovány; v = 88. Tab. 10:12.
 - 5 - vázovitá mísa. Na výdutí je umístěna klikatka a tvoří jemný rastr ohraničený rýhami. Jemný materiál je do tmavohněda vypálený, povrch je leštěný, vně tuhovány; v = 70. Tab. 10:10.
 - 6 - kuželovitá poklička. Nahoře je opatřena svíslým ouškem. Vyrobená jako hrnec; v = 68. Tab. 10:14.
 - 7 - střepy z hrdla a části výdutě džbánu. Má slabě svíslé žlábkovanou výdut. Slabě porézní materiál je do šeda vypálený, povrch je světle hnědý, hlazený a z vnější strany nese stopy tuhování; v = 96. Tab. 10:9.
 - 8 - šálek s lehce prohnutým hrdlem. Hrubší materiál je do světle hněda vypálený, nedokonale na povrchu vyhlazený; v = 48. Tab. 10:8.
 - 9 - polokulovitý šálek rozpadlý na trosky. Jemný písčitého materiálu je do šeda vypálený, povrch je hlazený, černý a tuhovány; v = asi 50. Tab. 10:11.
 - 10 - střepy z amfory - dva kusy ze spodní části.
 - 11 - bronz. kleštky jsou rozlomené v polovině, oblouček se nedochoval. Plochá tyčka se vespod nepatrně rozšiřuje a ztenčuje stejně tak i v oblouku; d = 50. Tab. 10:7.
 - 12 - bronz. jehlice z níž se dochovaly jen trosky miniaturní hlavičky s kulovitým vývalkem. Tab. 10:6.
 - 13 - 9 zlomků železa. Byl z tenké oválné tyčky a jeho konce se pravděpodobně přesahovaly; $\Phi = 68$. Tab. 10:4.
 - 14 - 20-5 korálků a 2 zlomky. Jsou silně spálené, tmavě šedá hmota má sklovitý povrch, místy rozpraskaný. Ze stran nese korálek vždy tři oka, tvořené dvěma soustřednými oválky ze žluté hmoty. U jednoho jsou oka vytavena a zůstaly po nich plytké žlábky. Tab. 10:5.

H r o b 32. LH - pohřeb žárový - hrob zničený - 1954 - plocha B - sektor B8.

V hloubce 20-25 cm, tady ještě téměř v ornici se nalézaly střepy z několika nádob /1-5/. Mezi nimi byly drobné spálené kůstky. Hrob byl úplně rozoráný.

- 1 - střepy z hrubě upraveného hrnce.
- 2 - držadlovitý pupík amfory.
- 3 - střep z amfory.
- 4 - střep z hrnce.
- 5 - střep z mísy.

H r o b 33. LH - pohřeb žárový - hrob zničený - 1954 - plocha B - sektor B8.

Těsně pod ornici, v hloubce 23 cm se nalézaly střepy rozoráných nádob /1,2,3/. Jejich sestavení nedalo se již určit. Mezi střepy se nalézaly spálené kůstky a uhlíky ze žárového pohřbu a ležely zde i dva menší bronz. kroužky /4,5/ a skleněné korálky /6,10/.

- 1 - miska se zataženým okrajem. Jemný materiál je do hnědočerna vypálený, povrch je hrboletý a tuhovány; v = 68. Tab. 12:4.
- 2 - střepy s okraje a stěny mísy se zataženým okrajem. Jemný materiál je do šeda vypálený, na povrchu je černý a tuhovány. Tab. 12:6.
- 3 - miniaturní amfora /okraj chybí/. Nad výdutí jsou posazeny 4 polokulovité pupíky a mezi nimi se nacházejí neumělé a silně nepravidelné členěné trojúhelníky s dolíky. Dále na výdutí jsou stopy setřebeného rýhování. Hrubý materiál je do šeda vypálený. Povrch je hrboletý a černý; doch. v = 124. Tab. 12:5.
- 4 - masivní bronz. kroužek s nepravidelným kruhovým průřezem; $\Phi = 19$, s = 4,5. Tab. 12:1.
- 5 - lehce sploštělý bronz. kroužek; $\Phi = 14$. Tab. 12:3.
- 6-10 - pět skleněných přepálených korálků. Tmavě šedá hmota má sklovitý povrch slabě rozpraskaný. Ze stran nesou po třech očkách tvořených dvěma soustřednými oválky ze žluté hmoty; $\Phi = 13$. Tab. 12:2.

H r o b 34. LH - pohřeb žárový - hrob amforový - 1954 - plocha B - sektor B8.

V mísovité hrobové jámě, která se rýsovala svou tmavší výplní ve žluté podložní hlíně, byly stěsnány nádoby. Popelnice /1/ se nalézala v J části jámy. Mezi spálenými kůstkami, uhlíky a hlínou se nalézaly sou -

části náhrdelníku: skleněné korále /8-35/ a bronz. trubička /36/. Z popelnice se dochovala jen spodní část silně druhotně přepálená. Vedle ní spočívala v hrobě malá amfora /3/. SV od amfory se našel hrnek /2/, silně rozpadlý. Na něm původně ležela poklička /4/, která sklesla vedle něj a na jeho dno. Ze S strany amfory spočívala mísa /5/ a ze SZ a Z pak trosky menší nádobky /6/ a kulovité nádobky /7/.

- 1 - spodní část silnostěnného hrnce s rovným dnem; druhotně přepálená. Hrubě vypracovaný materiál je do šeda vypálený, povrch je poškozený. Tab. 12:10.
- 2 - velmi široký hrnek, lehce zatažený v okraji. Na největším rozpětí výduti nese dvě protilehlá ucha. Hrubý porézni materiál je do šedohněda vypálený, povrch je hnědý, hrbolatý; v = 135. Tab. 12:14.
- 3 - amfora. Nádobu zdobí jemné rýhy na hrdle i na výduti, kde jsou sestavené do složitého vzorce. Na hrdle doplňují rýhy žlábků a dolíky. Jemný materiál je do červená a šeda vypálený. Povrch je hrbolatý silně otřený a asi původně byl tuhovaný; v = 185. Tab. 12:15.
- 4 - lehce vyklenutá poklička. Uprostřed je opatřena rozevřeným knoflíkem, který je propíchnutý. Vyrobena stejně jako hrnek; v = 46. Tab. 12:12.
- 5 - střepy z mísy se zataženým okrajem. Středně zrnitý materiál je do šeda vypálený, povrch je hlazený, černý, tuhovaný; v = 70. Tab. 12:11.
- 6 - z vázovité nádoby se dochovaly pouze trosky. Na výduti je zachycen pás šrafovaných trojúhelníků z plytkých rýh. Jemný materiál je do šeda vypálený, hrbolatý povrch nese stopy tuhování. Tab. 12:13.
- 7 - kulovitá nádobka; na počátku výduti jsou stopy dolíků a plytkých rýh. Jemný materiál je vypálený do šedohněda, povrch je otřený; v = 66. Tab. 12:9.
- 8-35 - dvacetosm spečených skleněných korálů do struskovité hmoty. Na povrchu jsou potaženy sklovitým povlakem rozpraskaným do pórů, většinou jsou neforemně přetaveny, zčásti i spečeny k sobě, nebo ke kůstkám zárového pohřbu. Na černém povrchu jsou stopy žlutých ok. Tab. 12:8.
- 36-malá trubička stočená z plochého bronz. drátku; d = 0,7 cm. Tab. 12:7.

H r o b 35. LH - pohřeb žárový - hrob amforový - 1954 - plocha B - sektor B8.

V šedohnědé hlíně byly těsně pod ornici uloženy nádoby. Hrobová jáma však nebyla patrná. Podle rozložení nádoby měla hrobová jáma nejméně 80 cm v Φ . Spálené uhlíky a kůstky ze žárového pohřbu se našly v popelnici /2/, kterou vyplňovaly až do poloviny výduti. Na kůstkách se našel žel. náramek /10/ spolu s žel. kroužkem /11/. Ojedinelé kůstky a uhlíky byly rozptýleny po celém zásypu hrobu. Menší amfora /1/ stála na Z skupiny nádob. Byla ve výduti zbertěná a na plocho skleslá. Uvnitř se našly střepy ze šálku /12/. Okolo amfory byly sekupeny další nádoby: vázovitá popelnice /2/, velká mísa /5/, vázovitá mísa /4/ a opodál jiná /3/. Mezi posledně uvedenými ležela na dně hrobu žel. nůž /9/, který směřoval trnem k amfoře a ostřím k nádobě č. 5. V od poslední mísy stál hrnek /6/ s pokličkou /7/ a k němu přiléhala ústím malý šálek /8/, který se patrně svezl z okraje nádoby. Nádoby 2 - 8 byly vcelku nepatrně poškozeny a udržely si v zemi soudržnost.

- 1 - amfora. Pod výduti jsou 4 držadlovité důlky a mezi nimi probíhá svazek 4 plytkých žlábků. Výduť je souvisle široce žlábkovaná. Jemný materiál je do šeda a červená vypálený, povrch je nedokonale vyhlazený, vně černý, uvnitř světle hnědý; v = 43. Tab. 13:10.
- 2 - hrncovitá váza. Výzdoba sestává z důlků lemovaných dolíčky a svazky šikmých plytkých rýh. Jemný materiál je do hnědošeda vypálený, povrch je hlazený nedokonale tuhovaný, uvnitř černý; v = 106. Tab. 13:8.
- 3 - vázovitá mísa. Jemné rýhy ve 4 násobných svazcích vytváří klikatku doplněnou trojicemi dolíků a svislým pupíčkem. Jemný materiál je do hněda vypálený, povrch je vyhlazený a tuhovaný; v = 66. Tab. 13:5.
- 4 - vázovitá mísa. Na výduti je lehce vrytá výzdoba, tvoří tři skupiny šrafovaných trojúhelníčků a mezi nimi kličky. Velmi jemný materiál je do tmavohněda vypálený, na povrchu hlazený a tuhovaný; v = 60. Tab. 13:6.
- 5 - mísa se zataženým okrajem. Středně zrnitý materiál je do hněda vypálený, na povrchu hlazený, černý a tuhovaný; v = 98. Tab. 13:4.
- 6 - hrnek s lehce klenutou stěnou. Pod hrdlem probíhá nepravidelná plastická lišta 4 násobně vytažena do hněda do malých pupíků. Hrubě vypracovaný materiál je do hněda vypálený. Povrch je hrbolatý; v = 138. Tab. 13:9.
- 7 - poklička stejně vyrobená jako hrnek. Je slabě kulovitá, zakončená protáhlým pupíčkem se svrchu vtláčenou dírkou; v = 42. Tab. 13:18.
- 8 - kónický šálek. Materiál jako u hrnku; v = 50. Tab. 13:7.
- 9 - tři zlomky ze žel. nože, kterým je plynulý přechod k hřbetu v trn; d = 100. Tab. 13:3.
- 10-zlomky z masivního žel. náramku asi s neotevřenými konci; Φ = kolem 80. Tab. 13:1.
- 11-zlomky žel. kroužku; Φ = 20. Tab. 13:2.
- 12- šálek rozpadl se.

H r o b 36. LH - pohřeb žárový - hrob urnový - 1954 - plocha B - sektor B7.

Hrob byl uložen v šedé povrchové hlíně, takže hrobová jáma nebyla zřetelná. Jáma však nebyla asi rozměrná,

neboť všechny nádoby byly na sebe natlačeny. Žárový pohřeb byl uložen v popelnici /1/. Na spálených kůstkách se našel bronz. a žel. náramek /5,6/, bronz. kroužek /7/ a přeslen /8/. Mísa /2/, která překrývala popelnici byla rozpadlá a skleslá po bocích popelnice. Ze SZ strany přisedal k popelnici hrnek velkých rozměrů, z kterého se dochovalo jen několik střepů /3/. Mezi nimi byly i střepy ze šálku /4/.

- 1 - váza - ztratila se.
- 2 - mísa se zataženým okrajem. Středně zrnitý materiál je do šeda vypálený, na povrchu hlazený, uvnitř tuhovaný; v = asi 180. Tab. 13:16.
- 3 - trosky z velkého hrnce se zataženým okrajem. Pod jeho okrajem byly 2 nebo 4 výčnělky. Hrubě upravený materiál je do šedohněda vypálený, povrch hrbolatý. Tab. 13:17.
- 4 - trosky šálku, který měl silné pásové ucho. Jemný materiál je do šeda vypálený, hlazený povrch je černý a tuhovaný. Tab. 13:15.
- 5 - žel. náramek z tenkého drátu se rozpadl na drobné kousky, z nichž některé jsou přichyceny k bronz. předmětům; Φ = 60. Tab. 13:11.
- 6 - zlomky bronz. náramku vyrobeného z tenké tyčky se čtyřhranným průřezem. Náramek byl asi trojnásobně stočený; Φ = asi 50. Tab. 13:12.
- 7 - bronz. kroužek stočený z tenkého drátu nejméně v šesti závitech. Rozpadlý na drobné kousky; Φ = 40. Tab. 13:13.
- 8 - plochý zaoblený přeslen; v = 19. Tab. 13:14.

H r o b 37. LH - pohřeb žárový - hrob amforový - 1954 - plocha B - sektor B7.

Ve žluté podložní hlíně se rýsovalo okrouhlé dno hrobové jámy /zachycený Φ 85-87 cm, hl. 8-10 cm/. Horní část hrobové jámy byla v šedé hlíně nezřetelná. Žárový pohřeb byl zaznamenán pouze jako drobné kůstky rozptýlené v zásypu hrobu. Skupina nádob se rozkládala okolo volného středu, kde byl zásyp více promísen kůstkami a uhlíky. V těchto místech se našel i přeslen /9/. V Z části jámy stála amfora /1/, která byla silně popraskaná a rozsedlá. V S části se našla mísa /8/, také silně rozpraskaná. Ostatní nádoby vytvářely řadu od J části hrobové jámy k V. Prvou nádobou byla váza /2/, velmi špatně dochovaná, pak následoval hrnek /3/ s pokličkou /5/ propadlou dovnitř na šálek obrácený dnem vzhůru /4/. Další mísa /6/ byla silně poškozená stejně jako váza z jemné žluté hlíny /7/, která byla nakloněná ke středu hrobu.

- 1 - z amfory se dochovala pouze spodní část. Pod výdutí jsou 4 dráždovité výčnělky. Mezi nimi jsou stopy po jemných rastroch svislých, lemovaných rýhami. Jemný materiál je na povrchu černý, z vnitřní strany červenavý. Tab. 14:8.
- 2 - váza se dochovala jen ve střepích. Nese pod hrdlem linii šikmých rýžek a na výdutí jsou pak svazky svislých rýh. Středně zrnitý materiál je do tmavošeda vypálený, na povrchu nedokonale vyhlazený, černý a tuhovaný. Tab. 14:5.
- 3 - hrnek. Pod hrdlem probíhá nízká lišta s prstovanými důlky; je na 4 místech vytažená do lalůček. Hrubý materiál je do hněda vypálený na povrchu hrbolatý; v = 12,5. Tab. 14:7.
- 4 - šálek s nízkým prohnutým hrdlem. Ucho přesahuje okraj a prohýbá jej dovnitř. Jemný materiál je do šedohněda vypálený, povrch je hlazený černý a tuhovaný; v = 52. Tab. 14:4.
- 5 - plochá poklička s dutým knoflíkem. Provedena je stejně jako hrnek; v = 40. Tab. 14:3.
- 6 - z banaté mísky se dochovala pouze spodní část. Pod hrdlem probíhá linie vpichů a asi sedminásobný svazek svislých mělkých rýh. Jemný materiál je do hněda vypálený, povrch je hlazený, černý a tuhovaný; v = 48. Tab. 14:2.
- 7 - mísa se svislým hrdlem. Velmi jemný materiál je do šedožluta vypálený, povrch je žlutavý, slabě otřený; v = 64. Tab. 14:6.
- 8 - z mísy se zataženým okrajem se dochovala pouze část. Hrubě vypracovaný materiál je do šeda vypálený, povrch je nedokonale vyhlazený, černý, uvnitř a na okraji tuhovaný.
- 9 - přeslen. Je zploštělý a na obvodu nese prstové vrypy. Je šedý a hnědý; v = 28. Tab. 14:1.

H r o b 38. LH - pohřeb žárový - hrob amforový - 1954 - plocha B - sektor B7.

Hrobová jáma nebyla zřetelná, neboť byla zahloblena na okraji prohlubně. Rozložení nádob určuje její rozsah na okruh 85 - 90 cm. Dna nádob se nachází přibližně v jedné úrovni. Žárový pohřeb byl uložen v popelnici stojící v J části předpokládané hrobové jámy. Za popelnici /2/ sloužil banatý džbánec, silně rozpadlý a pokleslý. Amfora /1/ stála na Z straně, byla silně popraskaná, ale porušen byl pouze okraj. Uvnitř amfory se našel malý šálek /11/. Ve V části hrobové jámy, vedle popelnice, se našla skupina nádob sestávající z vázovité mísy /3/, mísy se zataženým okrajem /5/ a dvou mís uložených v sobě /6, 13/, na které byly položeny malé nádobečky: miniaturní amfora /8/, kulovitá nádobka /9/ a štěrchatko /10/. Uprostřed těchto mís stál hrnek /4/, do kterého se propadly střepy z pokličky /7/. Uvnitř hrnku se našel šálek /12/.

- 1 - amfora. Čtyři držadlovité výčnělky jsou umístěny pod výduti. Výzdoba je sestavena ze širokých žlábků; na hrdle probíhají 3 obvodové žlábků doplněné dvojími půloblouky; na výduti je klínový vzor, doplněný linií dolíčku pod hrdlem. Jemný materiál je vypálený do černa na vnější a do šedo hněda na vnitřní straně. Povrch nedokonale vyhlazený, ve vrchní části nádoby tuhovaný; v = 292. Tab. 14:18.
- 2 - trosky džbánku. Na stlačené výduti jsou šrafované trojúhelníky z jemných rýh. Jemně upravený povrchový materiál je do šedo hněda vypálený, povrch je hladký, tuhovaný. Tab. 14:16.
- 3 - vázovitá nádobka. Nádobka je na povrchu nehlazená, černá a hnědá a nese stopy tuhování; v = 93. Tab. 14:15.
- 4 - hrnec se zataženým okrajem. Hrubý materiál je do hněda vypálený, na povrchu neupravený; v = 146. Tab. 14:17.
- 5 - mísa se zataženým okrajem. Středně zrnitý materiál je na povrchu černý, okraj a vnitřní část je tuhovaná; v = 86. Tab. 14:20.
- 6 - vysoká mísa se zataženým okrajem. Středně zrnitý materiál je do černa vypálený, povrch je hlazený, tuhovaný; v = 75. Tab. 14:19.
- 7 - poklička vyrobená z hrubého materiálu, do šedožluta vypálená. Má tvar plochého kužele se slabě klenutou stěnou. Je zakončena z vrchu zmáčknutým pupíkem; v = 86. Tab. 14:13.
- 8 - miniaturní amfóra. Pod výduti jsou 4 pupíky. Na hrdle jsou malé dolíčky a mezi nimi rýhy. Na výduti je klikatka doplněná dolíčky. Nádobka je hnědá a černá, na povrchu neupravená; v = 64. Tab. 14:9.
- 9 - kulovitá nádobka. Ornamentace sestává z rýh a dolíků. Nedokonale hlazený povrch je černý a tuhovaný; v = 57. Tab. 14:10.
- 10 - štěrchátko - má tvar nepravidelné hrboлатé koule s lehce sploštělou základnou. Je na povrchu nedokonale vyhlazené, šedé. Při zatřesení vyvolává štěrchavý zvuk; v = 50. Tab. 14:11.
- 11 - velký členěný šálek. Ústí je oválné. Ucho nese dva podélné hluboké žlábků. Jemný materiál je do hněda vypálený, na povrchu hlazený a tuhovaný; v = 58. Tab. 14:12.
- 12 - konický šálek. Jemný materiál je do hněda vypálený, nedokonale vyhlazený; v = 60. Tab. 14:14.
- 13 - mísa se zataženým okrajem; slabě zrnitý materiál je do šeda a hněda vypálený, povrch je uvnitř lépe vyhlazený jako vně; v = 110. Tab. 14:21.

H r o b 39. LH - pohřeb žárový - hrob urnový - 1954 - plocha B - sektor B7.

Hrobová jáma byla zahloubena do šedé hlíny a proto se nedala zjistit. Podle uložení nádob měla asi mísovitý tvar. Pohřeb, který byl uchován ve džbánovité váze /3/, se jevil pouze jako stopy popelovité hlíny. Popelnici překrývala mísa obrácená dnem vzhůru /2/ a rozpadlá na drobné střepy. Při SV straně popelnice byla přistavena menší nádobka /1/.

- 1 - kulovitá nádobka. Na stlačené výduti jsou souvisle rozloženy mělké rýhy svisle zešikma. Jemný materiál je do černa vypálený, na hlazeném povrchu tuhovaný; v = 80. Tab. 7:20.
- 2 - drobné střípky z plytké mísy se zataženým okrajem. Na vnitřní straně je zachyceno jemné vleštování. Velmi jemný materiál je do hněda vypálený. Porušený povrch nese stopy hlazení a tuhování. Tab. 7:18.
- 3 - džbánovité vázy. Přes hrdlo se klene ucho, které lehce přesahuje okraj a vtačuje jej dovnitř. Výzdoba tvoří pruhy po 3-6 rýhách; na hrdle je obvodový, na výduti 4x po třech svislých. Jemný materiál je hnědě vypálený, vně nedokonale vyhlazený, černý a tuhovaný; v = 138. Tab. 7:19.

H r o b 40. LH - pohřeb žárový - hrob amforový - 1954 - plocha B - sektor B7.

Nádoby hrobu byly uloženy již ve žluté podložní hlíně, avšak obrys hrobové jámy se nepodařilo zjistit. Podle rozložení nádob měla hrobová jáma přibližně 85 cm v Φ . Žárový pohřeb byl uložený v popelnici /7/, která se propadla do jámy A, rozpadla se a obsah rozptýlil. Amfóra stála v Z části hrobové jámy /1/. Na V straně přiléhala k amfoře hrnec /2/, popraskaný a zborcený na amfóru. Na něm ležely střepy z pokličky /3/. Vedle něj pak ležela mísa /6/, také opřena o amfóru a silně poškozená jako třetí nádobka byla vedle amfory malá vázovitá nádobka /5/. Více k V ležel silně poškozený džbánek /4/. Vedle hrnku stál pak malý šálek /8/.

- 1 - amfóra. Výduti je souvisle nepravidelně žlábkovaná, pod jejím max. jsou 4 malé výčnělky. Na hrdle probíhají 2 široké obvodové rýhy. Hrubý materiál je do hněda, černa a šeda vypálený, na povrchu je hrboлатý; v = 150. Tab. 15:8.
- 2 - hrnec se zataženým okrajem. Pod okrajem sedí 4 podlouhlé pupíky. Hrubý materiál je na povrchu hnědý, hrboлатý; v = 150. Tab. 15:7.
- 3 - konický šálek. Hrubý materiál je do hněda a černa vypálený; v = 63. Tab. 15:4.
- 4 - džbánek. Výzdoba sestává z plytkých rýh. Okolo hrdla probíhají dvě; na výduti tvoří šrafované klíny, doplněné žlábkovými kolečky lemovanými dolíčky. Jemný materiál je do hněda vypálený, povrch je hlazený, černý, tuhovaný; v = 80. Tab. 15:5.
- 5 - banatá mísa. Na výduti probíhá klikatka z jemných rýh uspořádaných do žebříčku. Ve vrcholech jsou velmi nezřetelné dolíčky lemované vpichy. Jemný materiál je na povrchu černý, hlazený a ve vrchní části nádoby tuhovaný; v = 68. Tab. 15:2.

- 6 - trosky z mísy se zataženým okrajem. Je do hněda a černa vypálená, na povrchu jsou stopy tuhování; v = 82. Tab. 15:6.
- 7 - banatá váza se stlačenou výdutí. Středně zrnitý materiál je do hněda vypálený, povrch je hladký, černý a tuhováný; v = 82. Tab. 15:3.
- 8 - plochá poklička - dochoval se jen zlomek okraje. Hrubý materiál je do hněda vypálený, na povrchu je hrboletý. Tab. 15:1.

H r o b 41. LH - pohřeb žárový - hrob zničený - 1954 - plocha B - sektor B7.

Po celé šíři sondy /3m/ se nalézaly pod ornici střepy z nádob /1-3/. Tvořily místy větší shluky. Jde o rozoraný hrob, protože mezi střepy se objevily i ojedinělé kůstky.

- 1 - střepy z výdutě a hrdla amfory. Na hrdle je rozměrný dolík lemovaný velkými vpichy. Na výdutí jsou mělké rýhy, tvořící klín. Tab. 11:13.
- 2 - obrovský nálevkovitý okraj z amfory. Hrubý materiál je do černa vypálený, na povrchu tuhováný.
- 3 - střepy z hrdla a okraje vázovité nádoby. Nízké kónické hrdlo nese čtyřnásobný svazek rýh a na výdutí je klínová výzdoba. Středně zrnitý materiál je do černa vypálený, na povrchu vyhlazený. Tab. 11:12.

H r o b 42. LH - pohřeb žárový - hrob amforový, porušený - 1954 - plocha B - sektor B7.

V hloubce 15-18 cm pod povrchem nalézal se velký shluk střepů /70x80 cm/ z hrobu porušeného orbou. Přestože nádoby byly silně poškozeny dalo se z nich rozpoznat alespoň částečně jejich rozložení. V JV části hrobu skupiny se nalézaly střepy z amfory /1/, velmi silně poškozené. Vedle ní ležely střepy z mísky /2/, zčásti spletené ještě se střepy z amfory. SV od těchto nádob ležely vedle sebe střepy z hrnce /3/ a vedle nich střepy ze šálku /4/; JV pak ještě několik střípků z dalšího šálku /5/. Opodál těchto střepů se nalézal kamenný brousek /6/.

- 1 - trosky ze spodní části amfory. Dochovaly se jen střepy z výdutě nesoucí svazky šikmých rýh a držadlovité pupíky. Jemný materiál je z vnitřní strany vypálený červenožlutě a z vnější černě. Povrch je nedokonale vyhlazený, nad max. výdutí tuhováný. Tab. 15:12.
- 2 - trosky ze šálku. Středně zrnitý materiál je do černa vypálený, na nedokonale vyhlazeném povrchu je tuhováný. Tab. 15:11.
- 3 - spodní část u hrnce. Hrubý materiál je do hněda vypálený, na povrchu hrboletý. Tab. 15:10.
- 4 - polokulovitý šálek. Hrubý materiál je do hněda vypálený; v = 53-68. Tab. 15:9.
- 5 - trosky šálku. Pod lomem probíhají 3 plynké rýžky a nad nimi trojitě třásně. Uvnitř jsou stopy jemných rýh. Středně zrnitý materiál je do hněda vypálený. Povrch je hlazený a tuhováný; v = 60. Tab. 15:14.
- 6 - závěsek ve tvaru brousku. Je vybroušený z kávově hnědého pískovce. V zaobleném zúženém týle je plochá strana provrtána z obou stran se kónicky zúžující dírkou. Špice je oblá; d = 111. Tab. 15:13.

H r o b 43. LL - pohřeb žárový - hrob popelnicový, porušený - 1954 - plocha B - sektor B7.

Z hrobu se dochovala jen jeho spodní část, zatím co většina, která patrně byla uložena v mohylovém násypu, byla již zničena. Hrobová jáma nebyla patrna. Žárový pohřeb byl uložen ve velké nádobě, z níž se dochovalo pouze dno /1/. Mezi kůstkami a uhlíky jsme našli drobné bronz. předměty - knoflík /4/, zlomky náramku /5/, spirálky /6/, jehlice /7/ a kroužek /8/. Popelnici překrývala ještě větší nádoba, ze které se pouze dochoval obrácený okraj /2/ sedící v úrovni dna popelnice. Vedle okraje se nalézalo několik atypických střepů /3/.

- 1 - spodní část velké nádoby. Písčitéj materiál je do šeda vypálený, na povrchu nedokonale vyhlazený; ϕ dna = 150. Tab. 9:23.
- 2 - okraj velké zásobnice - ztratil se.
- 3 - drobné atypické střípky asi z větší části nádoby.
- 4 - bronz. plochý knoflík s malým ouškem. Je silně poškozený; ϕ = 25. Tab. 9:20.
- 5 - zlomky bronz. náramku z okrouhlého drátu. Tab. 9:22.
- 6 - trosky malé bronz. spirálky. Tab. 9:19.
- 7 - kousky jehly bronz. jehlice. Tab. 9:18.
- 8 - malý bronz. kroužek z plochého drátu; ϕ = 25. Tab. 9:21.

H r o b 44. LH - pohřeb žárový - hrob pod mísou - 1954 - plocha B - sektor B7.

Pod ornici se nalézala část okraje mísy obrácené dnem vzhůru. Pod mísou bylo několik spálených kůstek.

- 1 - trosky mísy se zataženým okrajem. Středně zrnitý materiál je do černa vypálený. Hlazený povrch je hnědý a černý. Tab. 12:16.

H r o b 45. LH - pohřeb žárový - hrob urnový - 1954 - plocha B - sektor B7.

V šedé hlíně se nalézala mísa obrácená dnem vzhůru /1/, byla silně rozpadlá. Žárový pohřeb byl uložen v miniaturní nádobě, silně rozpadlé /2/. Vedle ní ležela jiná miniaturní nádoba /4/ a miniaturní amforka /3/. Mezi kůstkami se nalézaly zlomky žel. náramku /6/ spolu s malým korálkem /5/.

- 1 - trosky z mísy se zataženým okrajem. Písčité materiálu je do hněda vypálený. Hlazený povrch je uvnitř černý a tuhovaný. Tab. 12:23.
- 2 - z malé nádoby se dochoval jen kulovitý spodek. Jemný materiál je do hněda vypálený, povrch je tuhovaný, otřený. Tab. 12:21.
- 3 - miniaturní amforka. Pod hrdlem probíhají dvě rýhy a pod nimi klikatka. Do hněda a šeda vypálený materiál je na povrchu hlazený; v = 52. Tab. 12:22.
- 4 - miniaturní kulovitá misečka s lehce vyznačeným dnem. Hlazený povrch je světle hnědý; v = 25. Tab. 12:19.
- 5 - miniaturní skleněný korálek. Je plochý, sytě modrý; $\Phi = 5$. Tab. 12:18.
- 6 - zlomky malého plochého náramku se zašpičatělými konci; $\Phi = 50$. Tab. 12:20.

H r o b 46. LH - pohřeb žárový - hrob urnový, porušený - 1954 - plocha B - sektor B8.

Hrob byl uložen v šedé hlíně a byl již zachycen orbou. Drobné kůstky žárového hrobu se nalézaly v menší nádobě, která se však úplně rozpadla /3/. V okolí ležely střepy z mísy /1/, která snad tuto nádobku překrývala. Z dalších střepů byly zachyceny části amfory /2/.

- 1 - mísa se zataženým okrajem. Jemný materiál je do hněda vypálený na povrchu černý, tuhovaný; v = 78. Tab. 5:14.
- 2 - střepy z amfory. Na jednom je držadlovitý pupík. Na výdutí jsou zachyceny mělké rýhy v šikmém svazku. Jemný porézni materiál je na vnitřní straně vypálený do červenava, vně do červena. Vrchní polovina nádoby je hlazená a tuhovaná. Tab. 5:15.
- 3 - nádoba se úplně rozpadla.

H r o b 47. LH - pohřeb žárový - hrob amforový - 1954 - plocha B - sektor B7.

V šedé hlíně se odlišovala poněkud temnějším odstínem hrobová jáma mísovitého tvaru /50x80 cm/. V zásepyové hlíně nalézaly se uhlíky a ojediněle i spálené kůstky. Žárový pohřeb byl uložen v SZ části hrobové jámy v popelnici, která se rozpadla na drobné střípky /2/. Na kůstkách ležely části žel. náramku /8/. Největší nádoba v hrobě amfora /1/, stála ve V části hrobu; byla silně rozmačkaná. Ostatní nádoby se seskupovaly těsně vedle ní na J straně. Pod rozsedlou výdutí ležely střepy z červené nádoby /3/, vedle stál zešikma hrnek /4/, uvnitř něj spočíval dnem vzhůru šálek /5/ a okolo něj se nalézaly střepy z pokličky /6/. SZ od amfory pak ležela další nádoba /7/, úplně rozpadlá.

- 1 - amfora. Pod max. sedí 4 výčnělky a nad nimi na rozhraní hrdla a výdutě 4 pupíky. Tyto spojuje pás klínků. Pod vrchními pupíčky jsou na výdutí umístěny trojice širokých žlábků tvořících klíny. Středně zrnitý materiál je na povrchu vyhlazený, černý a hnědý, vrchní část nádoby je tuhovaná; v = 28. Tab. 16:10.
- 2 - drobné střepy ze středně velké nádoby s neztetelnou výzdobou. Do černa vypálený materiál je na povrchu vyhlazený a tuhovaný. Tab. 16:4.
- 3 - vázička z níž se dochovala plochá spodní část a kus silně stlačené výdutí. Velmi jemný materiál je do šeda vypálený, povrch je cihlově červený, hlazený a otřený. Tab. 16:6.
- 4 - velmi nepravidelný hrnek. Pod okrajem nese 4 pupíky vytažené do tří hrbolků. Hrubý materiál je do hněda vypálený, povrch je hrbolatý; v = 155. Tab. 16:9.
- 5 - polokulovitý šálek s uchem přesahujícím okraj a vtačujícím jej dovnitř. Hrubší materiál je do tmavě hněda vypálený, povrch má hrbolatý, vyhlazený; v = 50. Tab. 16:5.
- 6 - poklička, je konická a silně nepravidelná s nepravidelným držadlem. Hrubý materiál je na povrchu hnědý a hrbolatý; v = 70. Tab. 16:8.
- 7 - polokulovitá spodní část z větší nádoby. Středně zrnitý materiál je do hněda vypálený, povrch je černý, hrbolatý. Tab. 16:3.
- 8 - trosky snad dvou žel. náramků s lehce zploštělým průřezem; $\Phi = 60$. Tab. 16:1,2,7.

H r o b 48 A, B. LL - pohřeb žárový - dvojhrob popelnicový - 1954 - plocha B - sektor B7.

Nádoby se nalézaly ve žluté hlíně, ale hrobovou jámu nebylo možno ohraničit. Podle rozložení nádob měla Φ asi 55 cm, dno měla rovné. Velká mísa, silně rozpraskaná /1/ ležela dnem vzhůru a přikrývala osudí /2/ sloužící za popelnici prvému pohřbu tohoto hrobu; byla však již téměř celá sesutá na JV stranu. Zde se pod ní nalézal malý okřínek obsahující další kůstky /6/ a vedle něj střepy ze dvou hrnků a misky /7-9/, které

však patrně tlakem velké mísy byly rozbity a tak posunuty, že nelze již zjistit jejich přesnou polohu. Na okraji okřínu seděla dnem vzhůru malá miska /3/ a vedle této nádoby pak směrem k S se nalézaly dva obrácené džbánky /4,5/.

- 1 - kónická mísa. Stěna nese svíslé nebo lehce zešíklené rýhy. Středně zrnitý materiál je do hněda a šeda vypálený, povrch je nedokonale vyhlazený; v = 130. Tab. 17:8.
- 2 - malé bezuché osudí. Do šeda vypálený materiál je na povrchu vyhlazený, na hrdle jsou stopy tuhování; v = 190. Tab. 17:3.
- 3 - trosky miniaturní mísky. Jemný materiál je do šeda vypálený, povrch je hlazený.
- 4 - trosky džbánku. Jemný materiál je do šeda a hněda vypálený, hlazený, povrch nese stopy tuhování. Tab. 17:4.
- 5 - nízký džbánek. Jemný materiál je do šeda vypálený, povrch je hlazený; v = 74. Tab. 17:2.
- 6 - vysoký okřínek. Povrch je hlazený, hnědý a šedý; v = 88. Tab. 17:1.
- 7 - kus z hrnku. Povrch je zbrzděný velmi jemným svíslým prstováním. Jemný písčité materiál je do šeda a hněda vypálený. Tab. 17:5.
- 8 - část výdutě a střepy ze dna hrnku. Jemný písčité materiál je do šeda a hněda vypálený, povrch je nedokonale vyhlazený. Tab. 17:7.
- 9 - střepy ze silnostěnné kónické mísky. Jemný písčité materiál je do světle hněda vypálený a nese stopy tuhování. Tab. 17:6.

H r o b 49. LL - pohřeb žárový - hrob popelnicový - 1954 - plocha B.

V SZ profilu sondy vystupovala popelnice /1/ a vedle ní několik střepů /2-4/. Hrobová jáma nebyla zřetelná.

- 1 - osudí - ztratilo se.
- 2 - atypické střepy z větší lužické nádoby do šeda vypálené.
- 3 - střepy z mísy s rýhovaným spodkem.
- 4 - drobné střepy.

H r o b 50 A,B. LL - pohřby žárové - dvojhrob popelnicový - 1954 - plocha B - sektor B7.

Ve žluté hlíně byly uloženy těsně vedle dvě skupiny nádobek zhruba ve stejné hloubce. Obrys hrobové jámy nebyl zřetelný /nejméně 40 x 70 cm velký/.

- A - Prvý pohřeb byl uložen v osudí /1/ stojícím v SV části hrobové jámy. Nádobka byla popraskaná a na plochu stlačená, hrdlo zůstalo ve svíslé poloze. Na hrdle osudí ležely obráceny dnem vzhůru části velké zásobnice /2/. Ze S strany byl k osudí přiložen malý džbánek /3/, jeho ústí dosedalo na hrdlo osudí.
- B - Základem JZ skupiny bylo menší osudí /4/, které skrývalo několik spálených kostí. Osudí bylo slabě promáčknuté. Přes něj ležely střepy z mísy /5/, která se rozpadla a sklesla dovnitř osudí a kolem něj. Na S okraji ležel dnem vzhůru malý šálek /6/. Z JZ strany osudí spočívalo na jeho výdutí obrácené osudíčko /7/. SZ od hrobu našla se v téže úrovni skupina střepů /9, 10/ společně s malým okřínkem /8/. V hrobě byl nalezen také zlomek bronz. drátku /11/ jeho uložení jsme však nezaznamenali.
- 1 - velké bezuché osudí. Nádobka je do tmavě hněda a šeda vypálená, povrch má hrbolatě vyhlazený; v = 239. Tab. 16:21.
- 2 - dno velké zásobnice s prstovaným povrchem. Středně zrnitý materiál je do šeda vypálený; Φ dna = 155. Tab. 16:18.
- 3 - nízký džbánek. Nádobka je tmavě hnědá a šedě vypálená, má hrbolatě vyhlazený povrch; v = 70. Tab. 16:16.
- 4 - bezuché osudí. Jemný písčité materiál je do hněda vypálený, na povrchu nedokonale vyhlazený; v = 76. Tab. 16:20.
- 5 - mísa kónická. Na spodní části jsou stopy svíslých rýh. Jemný písčité materiál je do šeda vypálený, povrch je hlazený; v = 100. Tab. 16:17.
- 6 - šálek. Písčité materiál je do hněda vypálený, povrch je hlazený; v = 85. Tab. 16:15.
- 7 - osudíčko. Výduť je lehce vyhraněna do 6 hrbolků /jeden je nezřetelný/. Nad nimi a pod uchy jsou umístěny malé dolíčky. Jemný materiál je na povrchu světle hnědý, otřený; v = 68. Tab. 16:13.
- 8 - okřínek. Do hněda vypálený materiál je na povrchu nedokonale vyhlazený; v = 48. Tab. 16:19.
- 9 - trosky ze stěny a ucha kónické mísky. Jemný písčité materiál je do hněda vypálený, povrch je hlazený. Tab. 16:12.
- 10 - střepy ze silnostěnného šálku, který měl lehce prohnuté hrdlo. Jemný materiál je přepálený do popelavě šeda a červenava, povrch je otřený. Tab. 16:14.
- 11 - zlomek tenkého bronz. drátku. Tab. 16:11.

H r o b 51. LL - pohřeb žárový - hrob popelnicový - 1954 - plocha B - sektor B7.

Ve žluté hlíně jsme našli spodní část zásobnice rozpadlou do několika větších střepů /1/. Pod ní se nalé -

zalo osudí /2/, které v horní části bylo rozpadlé a skleslé dolů. V osudí se nalézal žárový pohřeb. Mezi spálenými kůstkami ležela bronz. jehlice /4/. Nad výdutí popelnice ležely střepy z misky /3/, která původně ležela na jeho kraji jako poklička.

- 1 - spodní část a střepy ze stěny zásobnice. Povrch nese stopy prstování. Písečný materiál je do šeda a hněda vypálený; Φ dna = 180. Tab. 51:1.
- 2 - bezuché osudí. Středně zrnitý materiál je do šeda vypálený; ve vrchní části nádoby je povrch hrboilatě vyhlazený, vespod nese stopy prstování; v = 220. Tab. 51:2.
- 3 - střepy ze stěny silnostěnné kónické mísy, zdobené svíslými rýhami. Středně zrnitý materiál je do šeda a hněda vypálený, povrch je vyhlazený. Tab. 51:3.
- 4 - kus trnu jehlice. Rozpadl se.

H r o b 52. LL - pohřeb žárový - hrob popelnicový - 1954 - plocha B - sektor B7.

V SZ profilu sondy jsme zachytili osudí /1/ obsahující žárový pohřeb. Bylo silně poškozeno a rozpadlé. Ve žluté hlíně se nerýsovala hrobová jáma. Vedle osudí se nalézaly střepy z misky /3/, která jej pravděpodobně překrývala a střepy z okřínu /2/. Přesné uložení nádob v hrobě se nedalo zjistit.

- 1 - osudí. Do šeda vypálený materiál je na povrchu hlazený; v = 195. Tab. 15:15.
- 2 - okřín se rozpadl na malé střípky. Spodní část byla nezřetelně prstovaná, dno patrně opatřené dušní kem. Písečný materiál je do šeda vypálený, na povrchu nedokonale vyhlazený. Tab. 15:17.
- 3 - střepy z kónické mísy. Jemný písečný materiál je do šeda a hněda vypálený; hlazený povrch nese stopy tuhování; v = 720. Tab. 15:16.

H r o b 53. LL - pohřeb žárový - hrob popelnicový - 1954 - plocha B - sektor B7.

Velký okřín /1/ spočíval ve žluté hlíně a hrobová jáma nebyla patrná, měla nejméně 50 cm o průměru. Obsahoval žárový pohřeb a byl rozpraskaný, nakloněný k S a v okraji lehce poškozený. Pod jeho výdutí, na V straně, ležely při jeho dně dvě malé nádoby obrácené dnem vzhůru. Byl to okřínek /2/ a vpravo od něj osudíčko /3/. V hlíně zaplňující ústí okřínu ležel střepek ze šálku /4/.

- 1 - trosky velké nádoby s prstovanou spodní částí. Jemně písečný materiál je do šeda vypálený. Hrdlo je na povrchu hlazené a tuhované. Tab. 17:21.
- 2 - okřínek. Světle hnědý vypálený materiál je nedokonale vyhlazený; v = 66. Tab. 17:19.
- 3 - osudíčko. Nádobka je slabě žárem deformovaná. Výdutí je vytažena do 8 plytkých vypuklin lemovaných trojicemi podkovovitých rýh. Jemný písečný materiál je do popelavě šeda načervenalé přepálený, povrch je setřený; v = 92. Tab. 17:20.
- 4 - střepek z přepáleného okraje šálku.

H r o b 54. LH - pohřeb žárový - hrob urnový - 1954 - plocha B - sektor B7.

V šedé hlíně ležela váza /1/. Hrobová jáma nebyla zřetelná. V nádobce se nalézaly velmi drobně spálené kůstky, které se nedaly vyzvednout. Nádobka je popraskaná, v okraji poškozená.

- 1 - baňatá váza. Jemný materiál je do hněda vypálený, na vyhlazeném povrchu jsou stopy tuhování; v = 62. Tab. 12:17.

H r o b 55. LH - pohřeb žárový - hrob amforový, porušený - 1954 - plocha B - sektor B7.

Hrob byl porušen orbou, neboť se nalézal pod ornici /na ploše 70 x 75 cm velké/. Žárový pohřeb, který patrně se nalézal v některé ze zničených nádob, byl rozptýlen mezi střepy, stejně jako zlomek bronz. náramku /11/. Přibližně v SZ části hrobu se nalézaly střepy z amfory /1/ a hrnku /6/, vedle nich pak byly rozházeny střepy z dalších dvou hrnků /2-3/ a jiných nádobek /7-10/. J od těchto střepů dochovaly se v původním uložení dvě nádoby, mísa /5/ a červená nádobka /4/ dosedající na její S okraj. Také u obou nádobek nalézaly se další střepy z hrnce /2/.

- 1 - několik střepů z amfory, na dvou jsou zachycena velká držadla. Úprava materiálu je obvyklá.
- 2 - z malého hrnku se zataženým okrajem dochovaly se pouze střepy od okraje a z výdutě. Pod okrajem probíhal pás nehotových dolíků přerušovaný asi 4 nízkými lalůčky. Hrubě porézní materiál je do hněda vypálený na povrchu a drsný. Tab. 17:13.
- 3 - střepy z velkého hrnce. Měl svíslé hrdlo a pod ním jsou zachyceny dva velké výčnělky svrchu smáčknuté. Hrubý materiál je do hněda vypálený, na povrchu hrubě vyhlazený. Tab. 17:15.

- 4 - banatá miska. Jemný materiál je na povrchu do červena vypálený. Povrch je místy setřený; v = 70. Tab. 17:14.
- 5 - mísa se zataženým okrajem. Do šeda vypálený materiál je na povrchu nedokonale vyhlazený, uvnitř a na okraji tuhovaný; v = 92. Tab. 17:16.
- 6 - střepy od okraje hrnce s lehce prohnutým hrdlem a dvěma výčnělkami. Hrubý materiál je do hněda vypálený, povrch je neupravený. Tab. 17:17.
- 7 - trosky mísy se zataženým okrajem. Do šeda vypálený materiál je do hněda vypálený, povrch je neupravený. Tab. 17:18.
- 8 - střepy ze šálku. Na hrdle probíhá svazek mělkých žlábků a rýh a na výduti jsou šikmé rýhy. Výzdoba je téměř nezřetelná. Jemný materiál je do hněda vypálený, na povrchu jsou stopy tuhování; v = 40-50. Tab. 17:9.
- 9 - dno malé nádoby, jemný materiál je do hněda vypálený a na povrchu tuhovaný. Tab. 17:12.
- 10 - střep z kónického šálku. Hrubší materiál je do šeda přepálený, povrch je drsný. Tab. 17:11.
- 11 - malý zlomek bronz. náramku z tenké tyčinky o nepravidelném průřezu. Je deformovaný a patinovaný; d = 19. Tab. 17:10.

H r o b 56. LH - pohřeb žárový - hrob pod mísou - 1954 - plocha B - sektor B7.

V hnědé hlíně bylo uloženo dnem vzhůru dno velké nádoby /1/. Obrysy hrobové jámy nebyly patrné. Pod nádobou se nalézaly drobné kůstky ze žárového pohřbu.

- 1 - dno velké nádoby, odsazené od klenuté výdutě /amfora/. Středně zrnitý materiál je do hněda vypálený, povrch je hrboletě vyhlazený. Tab. 11:14.

H r o b 57. LH - pohřeb žárový - hrob urnový - 1954 - plocha B - sektor B6.

Dna nádob hrobu spočívala ve žluté hlíně, vrchní části pak v šedé hlíně. Obrysy hrobové jámy se nedaly zjistit. JV stála vázovitá nádoba /2/ sloužící za popelnici. Na kůstkách žárového pohřbu se nalézal šálek /3/. Vedle popelnice, 20 cm k SZ stál hrnc /1/ na jehož dně ležel obráceně šálek /4/.

- 1 - hrnc se zataženým okrajem. Pod hrdlem jsou umístěny 4 svrchu promáčknuté pupíčky. Hrubý materiál je na povrchu hnědý a hrboletý, vyhlazený; v = 155. Tab. 18:7.
- 2 - vázovitá nádoba. Od ucha jdou šikmo ostré rýhy, které přechází do klikatky. Ve vrchních polích klikatky jsou další rýhy a trojice důlků. Skvrnitě vypálená nádoba je na povrchu vyhlazená a nese stopy tuhování; v = 111. Tab. 18:6.
- 3 - polokulovitý šálek, silnostěnný. Hrubý materiál je do hněda a černa vypálený, povrch je hrboletý; v = 540. Tab. 18:5.
- 4 - polokulovitý šálek. Hrubý materiál je do černa vypálený, na povrchu je hrboletý; v = 60. Tab. 18:4.

H r o b 58. LH - pohřeb žárový - hrob urnový - 1954 - plocha B - sektor B6.

Nádoby hrobu byly uloženy na rozhraní šedé a žluté hlíny. Hrobová jáma se v žluté hlíně jevila pouze lehce tmavším zbarvením bez výrazných obrysů. Drobné kůstky a uhlíky byly uloženy v malé rozpadlé nádobce /2/, kterou překrývala takéž již rozpadlá mísa /3/. Střepy z další mísy /1/ ležely vedle střepů a snad i tato nádoba překrývala pohřeb.

- 1 - z mísy se zataženým okrajem se dochovala malá část svědčící, že to byla větší nádoba. Černě vypálený materiál je na povrchu vyhlazený. Tab. 10:19.
- 2 - z nádoby dochovala se pouze drt a ojedinělé střepy z výdutě. Na jednom z nich je jemně rastrovaný šikmý pás lemovaný plytkými rýhami. Od něj jdou kolmo jiné rýhy. Jemný písčité materiál je do hněda vypálený, na povrchu černý a tuhovaný. Tab. 10:17.
- 3 - silnostěnná mísa se zataženým okrajem. Je na povrchu černá, hrboletě vyhlazená a tuhovaná; v = 62. Tab. 10:18.

H r o b 59. LH - pohřeb žárový - hrob amforový, porušený - 1954 - plocha B - sektor B6.

Hrob se nalézal těsně pod ornici a byl již rozorán. Nepatrné přepálené kůstky spolu se střepy /2-4/ byly roztroušeny v šíři 2 m a délce 2,2 m. Ve větším kuse zůstaly ležet pouze kusy hrdla amfory /1/, obrácené vnitřní stranou nahoru.

- 1 - střepy z hrdla a okraje obrovské amfory. Čtyři úzké žlábků na hrdle ústí do kruhových žlábků. Hrubě upravený materiál je na vnitřní straně vypálený do šedočervena, vně je černý a tuhovaný. Tab. 18:13.

- 2 - střepy z hrnce s nízkou plastickou lištou vytaženou do výčnělků. Po hřbetě lišty i výčnělku probíhají malé dolíčky. Hrubý materiál je do hněda vypálený, na povrchu hrbolatý. Tab. 18:10.
- 3 - okrajový střep z vázovité nádoby. Jemný materiál je do hněda a šeda vypálený, otřený povrch nese stopy tuhování. Tab. 18:11.
- 4 - střep z hrnce s výčnělkem. Hrubý materiál je do hněda vypálený a na povrchu hrbolatý. Tab. 18:12.

H r o b 60. LH - pohřeb žárový - hrob urnový - 1954 - plocha B - sektor B6.

V šedohnědé hlíně byla uložena malá nádobka s kústkami, která se rozpadla /2/. Překrývala ji velká mísa /1/, slabě popraskaná.

- 1 - mísa se zataženým okrajem. Jemný materiál je do černa vypálený, povrch je hlazený a tuhovaný; v = 80. Tab. 18:9.
- 2 - z nádoby se dochovaly pouze drobné střípky. Velmi jemný materiál je do šeda vypálený, na povrchu hlazený a tuhovaný. Tab. 18:8.

H r o b 61. LX - pohřeb žárový - hrob rozptýlený - 1954 - plocha B - sektor B7.

V žluté hlíně byly rozptýleny na prostoru 70 x 120 cm drobné přepálené kústky ve vrstvě přibližně 1 cm silné. Žárový pohřeb nedoprovázely nálezy.

H r o b 62. LL - pohřeb žárový - hrob dolíkový - 1954 - plocha B - sektor B6.

Při SZ profilu sondy byla zachycena velká skupina střepů z nádob /1-11/ a mezi nimi stopy žárového pohřbu - spálené kústky a uhlíky. Hrobová jáma se ve žluté hlíně jevila šedějším zabarvením, měla mísovitý tvar asi 20 x 50 cm velký, obrys se však nedal přesně určit. Ze střepů jsme nerozpoznali rozložení nádob.

- 1 - střepy z velké nádoby, svislé hrdlo se rozšiřuje plynule do výdutě. Středně zrnitý materiál je do šeda vypálený, povrch je neupravený. Tab. 19:7.
- 2 - část okraje zásobnice rozlomené ve střepy. Středně zrnitý materiál je do šeda a hněda vypálený, povrch je nehlazený. Tab. 19:4.
- 3 - střepy ze spodní části mísy, která nesla jemné svislé rýhy. Jemný materiál je do šeda a hněda vypálený, povrch je hlazený. Tab. 19:6.
- 4 - střepy z konické mísy. Vně na povrchu probíhají husté svislé a ostře vřezané rýhy. Středně zrnitý materiál je do červenohněda a černa vypálený. Povrch je vyhlazený. Tab. 19:3.
- 5 - střepy z okraje konické mísy. Zrnitý materiál je do černa vypálený. Povrch je neupravený a nese stopy tuhování.
- 6 - střepy z tenkostěnného hrnku. Středně zrnitý materiál je do černa a světle hněda vypálený. Povrch je hrbolatý a drsný.
- 7 - střep ze džbánu, spodní část je svisle rýhovaná. Zrnitý materiál je do šeda vypálený, na povrchu otřený. Tab. 19:1.
- 8 - několik střípků z menšího džbánu. Do hněda vypálený materiál je na povrchu hnědý a nese stopy tuhování, je hlazený.
- 9 - střepy z přepálené konické mísy. Jemný písčité materiál je na povrchu otřený; v = 85. Tab. 19:5.
- 10 - dno nádoby asi hrnku. Písčité materiál je do šeda vypálený, na povrchu hrbolatý. Tab. 19:2.
- 11 - trosky z větší nádoby. Středně zrnitý materiál je do šeda vypálený, na nedokonale vyhlazeném hrdle jsou stopy tuhování.

H r o b 63. LH - pohřeb žárový - hrob amforový - 1954 - plocha B - sektor B6.

Hrob byl uložen ve žluté hlíně a hrobová jáma se jevila pouze jako poněkud šeději zbarvená hlína bez výrazných obrysů /nejméně 70 x 80 cm velká/. Drobné kústky žárového pohřbu byly uloženy v popelnici v J části hrobu /2/. V Z části hrobu stála amfora rozdrobená do malých střípků a rozlačená, takže se téměř nedal rozpoznat její obrys /1/. Mezi amforou a popelnicí ležely tři miniaturní štěrchátky /3-5/ a čtvrté /6/ téměř až za popelnicí. Nad hrdlem prostředního štěrčátka se nalézal žel. náramek. SV od těchto nádob stála řada dalších sestavených od SZ k JV; váza byla popraskaná /7/, hrnek /8/ obsahoval na dně pře vrácený šálek /9/, na kterém spočívaly střepy pokličky /10/, poslední byla mísa /11/. Uvnitř amfory se nalézal malý šálek /12/, silně rozpadlý. Před hrnkem ležel na dně hrobu žel. nůž /14/ trnem obrácený k Z.

- 1 - nádoba střední velikosti /amfora/ rozpadlá na drobné střípky. Jemný, ale silně zrnitý materiál je do hněda a černa vypálený, povrch má hlazený a tuhovaný.
- 2 - vázovitá nádoba - nedochovala se, rozpadla se v zemi.

- 3 - hruškovité šterchátko. Tyl má slabě dovnitř promáčkнутý. Ve dně a na hrdle jsou otvory. Do černa vypálený materiál je na povrchu nedokonale vyhlazený, černý a tuhovavý; v = 52. Tab. 19:16.
- 4 - šterchátko stejné jako předešlé; v = 62. Tab. 19:11.
- 5 - šterchátko stejné jako předešlé; v = 58. Tab. 19:10.
- 6 - šterchátko stejné jako předešlé. V době výzkumu bylo ukradeno.
- 7 - váza /bez okraje/. Na hrdle probíhají dvě obvodové rýhy a nad nimi jsou šikmé rýžky. Na výdutí jsou svazky šikmých rýh. Středně zrnitý materiál je do hněda a černa vypálený. Povrch je hlazený a tuhovavý; v = 100. Tab. 19:17.
- 8 - trosky hrnce se zataženým okrajem. Pod hrdlem je zachycen podlouhlý držadlovitý výčnělek. Hrubý porézní materiál je do hněda vypálený, povrch je nerovný.
- 9 - polokulovitý šálek. Ústí má oválné. Hrubý materiál je do hněda a šeda vypálený, na povrchu nedokonale vyhlazený; v = 60. Tab. 19:14.
- 10 - polokulovitá poklička. Temeno chybí. Materiál podobný jako u hrnku; v = 40. Tab. 19:13.
- 11 - z mísy se dochovala troska spodní části. Středně zrnitý materiál je do šeda a hněda vypálený, povrch je hlazený, uvnitř tuhovavý. Tab. 19:12.
- 12 - trosky šálku. Z výzdoby jsou zachyceny slabě vryté rýhy, ohraničující klikatku. Slabě zrnitý materiál je do šeda vypálený, hlazený povrch je tuhovavý. Tab. 19:15.
- 13 - atypické kusy žel. náramku, který měl snad kruhový průřez. Tab. 19:9.
- 14 - zbytky žel. nože. Na jednom kousku se dochoval přechod hřbetu v rovný trn; čepel byla vespodu asi odsazená; doch. d = 56. Tab. 19:8.

H r o b 64. LL - pohřeb žárový - hrob dolíkový - 1954 - plocha B - sektor B6.

Hrobová jáma se jevila jako mísovitá zahloubenina o Φ 50 cm, zahloubená do okraje jedné z prohlubní. Je - jí zásyp tvořila šedá hlína s drobnými uhlíky, několik spálených kústek a atypických střípků.

H r o b 65. LH - pohřeb žárový - hrob amforový - 1954 - plocha B - sektor B8.

Hrobová jáma se zahlubovala do žluté hlíny a měla mísovitý tvar o mírně oválném půdorysu /80 x 100 cm velkém/ /osa S - J/. Zásyp jámy tvořila šedá hlína promísená hruškami žluté hlíny. Nad dnem jámy se nalézalo hodně uhlíků s ojedinělými kústkami. Nádoby hrobu byly uloženy na této vrstvě a tedy 5-10 mm nad dnem. Nádobami hrobu se nalézal na SZ menší kámen. Popelnice /8/, která byla silně popraskaná a sesedlá obsahovala spálené kúsky a uhlíky asi do poloviny výdutě. Nádoba stála v JZ části hrobové jámy. Největší nádobou v hrobě byla amfora /1/, ležící ve V části hrobu. Byla silně popraskaná a stlačená. Při S obvodě amfory stál malý šálek /2/ silně porušený. Opodál v Z části hrobové jámy nalézal se hrnec /3/ překrytý pokličkou /4/, která se rozpadla a část se dostala do hrnku na obrácený šálek /9/, část klesla podél hrnku. Mezi popelnicí a amforou byla rozsedlá mísa /5/ a vedle ní ležel na boku džbáněk /7/. V něm se nalézaly dvě kulovité nádoby /6a10/. Mezi kústkami pohřbu jsme objevili trosky žel. náramku /11/. Mezi hrnkem a popelnicí se nalézal žel. nůž /12/ obrácený trnem k popelnicí.

- 1 - amfora se žlábkovanou výdutí. Na hrdle probíhá pás tří velmi plytkých žlábků přerušený 4x stejně provedeným žlábkovým kolečkem. Pod výdutí jsou 4 podlouhlé pupíky umístěné pod těmito kolečky; hrubě upravený materiál je uvnitř do žlutohněda, vně do černa vypálený. Povrch je dokonale vyhlazený, vně tuhovavý; v = 270. Tab. 20:11.
- 2 - kulovitá nádoba. Hrdlo vyznačuje dvojicí obvodových rýh, na výdutí je klikatka. Jemný materiál je do šeda vypálený, povrch je hrboletý, černý a vně tuhovavý; v = 58. Tab. 20:3.
- 3 - hrnec se zataženým okrajem. Pod okrajem probíhá plastická lišta nepravidelně modelovaná. Hrubý materiál je do hněda vypálený, hrboletý povrch; v = 160. Tab. 20:12.
- 4 - polokulovitě klenutá poklička. Má nahoře límcovité držadlo. Materiál jako u hrnku; v = 80. Tab. 20:10.
- 5 - mísa se zataženým okrajem. Okraj je slabě šikmě žlábkovaný. Černě vypálený materiál je na povrchu vy - leštěný a tuhovavý; v = 70. Tab. 20:8.
- 6 - malá kulovitá nádoba. Středně zrnitý materiál je do šeda vypálený, hlazený povrch je vně do max. výdutí tuhovavý; v = 78. Tab. 20:9.
- 7 - střepy z kulovité nádoby nebo džbánku. Na výdutí se prostírají souvisle plytké šikmé žlábků. Jemný materiál je do černa vypálený, hlazený povrch je tuhovavý; v = asi 75. Tab. 20:5.
- 8 - široce rozevřená váza. Jemné rýhy v pětina sobněm svazku tvoří na výdutí 6 klínů. Středně zrnitý materiál je do hněda vypálený, povrch je vně hlazený, černý a tuhovavý. Tab. 20:7.
- 9 - polokulovitý šálek. Hrubý materiál je do hněda vypálený, silně hrboletý; v = 56. Tab. 20:6.
- 10 - část kulovité nádoby stejné jako číslo 7. Tab. 20:4.
- 11 - trosky dvou žel. tyček, které mohou být z náramku. Tab. 20:1.
- 12 - tři atypické zbytky žel. nože. Tab. 20:2.

H r o b 66. LH - pohřeb žárový - hrob amforový - 1954 - plocha B - sektor B7.

Nádoby hrobu se nalézaly v šedé hlíně tak, že obrys hrobové jámy nemohl být zjištěn. Podle rozložení nádob mohla hrobová jáma mít čtvercový půdorys /80x85 cm/. Uprostřed byla hromádka spálených kostí /průměr 15 cm, v = 8 cm/ smíšených s černou hlínou a uhlíky. Nahoře se nalézaly trosky žel. předmětů - spony /8/, náramku /9/, nože /10/ a s nimi bronz. kroužek /11/. V Z rohu hrobu stála vázovitá nádoba silně popraskaná /1/ a hrdlem propadá dovnitř výdutě. S část hrobu zaujímaly dvě velké mísy. Větší /2/ spočívala pod menší /3/. Pod okrajem spodní mísy /1/2/ nalézaly se střepy ze šálku /4/. Ve V prostoru hrobu pak stál zešikma hrnek, kolem kterého byly skleslé střepy z pokličky /7/ a vedle něj pak byl sesut, pravděpodobně z jeho okraje, šálek /6/.

- 1 - váza. Na strmém zúžení výdutě k hrdlu probíhá klikatka ze dvou rýh. Jemný materiál je do hněda a šeda vypálený, povrch je hlazený a vně tuhovaný; v = 126. Tab. 21:10.
- 2 - mísa se zataženým okrajem. Dno nese uvnitř pět velmi plytkých žlábků. Do hněda a šeda vypálený materiál je na povrchu vyhlazený a tuhovaný; v = 120. Tab. 21:9.
- 3 - mísa se zataženým okrajem. Jemný materiál je do hněda a černa vypálený, povrch je hlazený a tuhovaný; v = 90. Tab. 21:11.
- 4 - trosky šálku se zaoblenými stěnami, které jsou mimořádně tenké. Velmi jemný materiál je do šeda vypálený, povrch je černý, hlazený. Tab. 21:7.
- 5 - hrnec se svislým hrdlem. Pod hrdlem je 5 tenkých držadlovitých výčnělků. Hrubý materiál je do hněda vypálený, povrch je šedý a hrbolatý; v = 138. Tab. 21:8.
- 6 - polokulovitý šálek. Materiál je podobně zpracovaný jako u hrnku; v = 60. Tab. 21:5.
- 7 - zlomek okraje kuželovité pokličky podobně vyrobené jako hrnek. Tab. 21:6.
- 8 - se žel. sedlovité spony lze jen přibližně rekonstruovat její tvar. Plochý terč byl točen 8 x z tenkého drátu. Oblouk byl poměrně silný a lehce vyklenutý. Ze spirálovitého pera se dochoval jen zlomek se třemi závití. Trn je téměř celý a na jeho konci je ještě jeden ze závití spirály. Tab. 21:1.
- 9 - žel. náramek z plochého, vně slabě klenutého drátu. Zlomky ukazují, že se konce buď silně přesahovaly, nebo že byly v hrobě dva kusy; Ø 60. Tab. 21:4.
- 10 - atypický zlomek ze žel. nože. Čepel byla prohnutá; doch. d = 45. Tab. 21:2.
- 11 - tři úlomky pokrouceného bronz. kroužku. Má kosočtverečný průřez; Ø 35. Tab. 21:3.

H r o b 67. LH - pohřeb žárový - hrob amforový, porušený - 1954 - plocha B - sektor B7/B8.

Hrobová jáma nebyla zjištěna, neboť hrob byl uložen v šedé hlíně na ploše 20 x 40 cm. Něco spálených kůstek se nalézalo v hrncovité váze /1/ silně popraskané. Ostatní nádoby tvořily řadu směřující od JV k SZ. Prvou v řadě byla silně rozpadlá nádoba /2/, z níž se dochovala jen spodní část /amfora/; dále tu ležela spodní část hrnku /3/ se střepy z pokličky /4/ a nakonec trosky malého šálečku /5/. Je pravděpodobné, že hrob byl zasažen orbou tak, že část nádob byla úplně zničena.

- 1 - hrncovitá váza. Středně zrnitý materiál je do hněda a černa vypálený, povrch je nedokonale vyhlazený, vně tuhovaný; v = 105. Tab. 19:21.
- 2 - dno a lehce klenutá spodní část ze středně velké nádoby. Jemný materiál je do šeda vypálený, povrch je hlazený, černý. Tab. 19:22.
- 3 - spodní část hrnku. Hrubý materiál je do hněda vypálený, povrch je hrbolatý. Tab. 19:20.
- 4 - část plochého těla pokličky, upravené jako hrnek. Tab. 19:19.
- 5 - trosky šálku. Jemný materiál je do hněda vypálený, povrch je černý, hlazený a tuhovaný. Tab. 19:18.

H r o b 68. LH - pohřeb žárový - hrob amforový, porušený - 1954 - plocha B - sektor B8.

Hrob se nalézal těsně pod ornici a byl rozorán. Střepy z nádob /1-7/ se nalézaly rozházeny mezi sebou ve dvou skupinách na ploše 20 x 50 cm. SZ skupina obsahovala také drobné kůstky ze žárového pohřbu; mezi nimi byl i zlomek žel. náramku /8/.

- 1 - střepy z amfory obvykle provedené.
- 2 - střepy z větší nádoby z hrubého materiálu do černa vypálené na povrchu hrbolaté.
- 3 - trosky hrnce obvyklého provedení.
- 4 - trosky pokličky obvyklého provedení. Byla patrně kónická.
- 5 - trosky mísy se zataženým okrajem. Do černa vypálené, povrch je černý a tuhovaný.
- 6 - trosky středně velké nádoby /mísovitého džbánu/. Na výduti jsou zachyceny dvojice svislých malých žlábků. Velmi jemný materiál je do šeda vypálený, na hlazeném povrchu jsou vně stopy tuhování. Tab. 19:25.
- 7 - trosky nádoby s nízkým kónickým hrdlem se svislým okrajem. Z výzdoby tvořené jemnými rýhami se na hrdle dochovala jen část obvodového pruhu a dva svislé, spuštěné od něj. Středně zrnitý materiál je do šeda vypálený, na povrchu je hrbolatý a černý. Tab. 19:24.
- 8 - trosky žel. náramku z pevného drátu; Ø = 55. Tab. 19:23

H r o b 69. LH - pohřeb žárový - hrob amforový - 1954 - plocha B - sektor B8.

Hrob se nalézal v šedé hlíně, takže hrobová jáma se nedala zjistit. Podle uložení nádob měla pravděpo - dobně v Φ 60 - 70 cm, a snad mohla i být čtvercová. Nádoby tvořily v hrobě čtyřúhelník. Na S stál mí - sovité džbán silně popraskaný /2/, který obsahoval žárový pohřeb. V část zaujímala amfora ve výduti prasklá a horní část skleslá do výdutě, okraj byl silně poškozený /1/. V JZ části skupiny nádob byla rozpadlá poklička /6/ a uvnitř pak se nalézaly části ze šálku /7/, na SV straně popelnice byla přiložena mísa /3/, která původně asi přiléhala ústím k její výduti; byla již silně rozpadlá ve střepy.

1. - malá amfora /okraj chybí/. Pod výduti jsou nesouměrně umístěné 4 držadlovité výčnělky, svrchu zmáčknuté. Na vrchní části výdutě jsou také nesouměrně posazená kolečka z dvojitých žlábků. Na hrdle probíhají dva široké obvodové žlábků. Středně zrnitý materiál je do šeda vypálený, uvnitř je hnědý vně černý a hrboletě vyhlazený; v = 206. Tab. 20:19.
2. - mísovitý džbán. Na hrdle jsou tři obvodové rýhy, na výduti jsou trojice rýh a mezi nimi důlky lemované dolů. Středně zrnitý materiál je do tmava vypálený, vrchní část nedokonale vyhlazeného povrchu je vně tuhovaná; v = 140. Tab. 20:18.
3. - mísa se zataženým okrajem. Jemný materiál na povrchu tuhovaný je do hněda a černá vypálený; v = 82. Tab. 20:15.
4. - mísa se zataženým okrajem. Středně zrnitý materiál je do šeda a hněda vypálený; v = 78. Tab. 20:16.
5. - hrnek se zataženým okrajem. Nad výduti jsou 4 malé držadlovité výčnělky. Je neforemný. Hrubě upravený materiál je do světle hněda vypálený, povrch je hrboletý; v = 126. Tab. 20:17.
6. - plochá poklička s límcovým drždlem. Hrubý materiál s kaménky je do tmavě hněda vypálený, na povrchu hrboletý; v = 38. Tab. 20:13.
7. - neforemný polokulovitý šálek. Středně zrnitý materiál se zrnky písku je do tmavě hněda až šeda vypálený, na povrchu je hrboletý; v = 56. Tab. 20:14.

H r o b 70. LH - pohřeb žárový - hrob urnový, porušený - 1954 - plocha B - sektor B8.

Hrob byl téměř v ornici a proto byl silně poškozený orbou. Z malé popelnice se dochovala jen spodní část /1/ v níž byly rozpadlé spálené kůstky a dva malé bronz. kroužky /5,6/. Vedle pak ležely střepy ze dna jiné nádoby /2/, hrnku /3/ a dalších nerozeznatelných nádob /4/.

1. - spodní část nádoby, snad džbánu. Na spodní části výduti je zachycena klikatka ze 3 jemných rýh. Na dvou střepích jsou zachyceny slabě prohloubené plošky lemované vpichy. Jemný materiál je do šedohněda vypálený, hlazený povrch je vně tuhovaný; v = 60. Tab. 22:1.
2. - dno velké nádoby. Středně zrnitý materiál je do šedohněda vypálený, hlazený, povrch je tuhovaný; v = asi 60.
3. - tři atypické střepy z hrnku obvykle upraveného.
4. - atypické střepy patrně z několika nádob střední velikosti. Úprava materiálu je obvyklá, nesou stopy tuhování. Tab. 22:2.
5. - 6 - drobné bronz. kroužky se rozpadly.

H r o b 71. LL - pohřeb žárový - hrob rozptýlený - 1954 - plocha B - sektor B6.

V nepravidelném obryse /20 x 45 cm/ se nalézaly ve žluté hlíně střepy /1-4/ a drobné spálené kůstky. Vrstva v níž se nalézaly byla jen o něco šeději odstíněná jako podloží a patrně zde byl mělký důlek oválného půdorysu orientovaný od SZ k JV. Přesný obrys již nebylo možno zjistit. Mezi kůstkami se nalézal malý roztažený korálek /5/.

1. - střepy z velké zásobnice s prstovaným povrchem. Hrubý materiál je do šeda vypálený, povrch je světle hnědý, skvrnitý, drsný a nerovný. Tab. 22:7.
2. - z většího hrnku dochovaly se jen střepy ze spodní části a silně prohnutého hrdla. Výduť je slabě prstovaná. Středně zrnitý materiál je do šeda vypálený, povrch je nedokonale vyhlazený, tmavě šedý a černavý. Tab. 22:6.
3. - trosky malého hrníčku s tenkými stěnami. Je silně přepálený. Jemný materiál je světle hnědý, povrch je silně otřený. Tab. 22:5.
4. - střepy ze středně velké nádoby /o sudí/. Do šeda vypálený materiál je na povrchu nedokonale vyhlazený.
5. - deformovaný přepálený skleněný korálek; d = 12. Tab. 22:3.

H r o b 72. LH - pohřeb žárový - hrob amforový - 1954 - plocha B - sektor B8.

V šedé hlíně se jevila jen nepatrným šedějším zbarvením hrobová jáma. Její obrys nebyl zřetelný, byla nej - spíše mísovitá /průměr 80-85 cm/. V Z části stála větší nádoba /1/ s poškozeným okrajem. V ní spočíval rozpadlý šálek /2/. V od této nádoby začínala řada dalších nádob seřazených od JZ k SV. Prvou nádobou byl hrnek /3/ obsahující spálené kůstky žárového pohřbu, mezi nimiž se nalézaly trosky žel. náramku

/7/ a zlomky jiného z bronzu /8/. Další hrnec /4/ byl silně rozpadlý a obsahoval trosky pokličky /6/. Poslední nádobou byla mísa, která byla rozsedlá a poškozovaná /5/.

- 1 - mísovitý džbán. Výzdobu tvoří svazky rýh; na hrdle jsou vodorovné, na výduti jsou sestaveny do klíkatky doplněné v horních polích háky. Jemný materiál je na povrchu hlazený, zevnitř červenavý, vně černý a tuhovaný; v = 170. Tab. 21:17.
- 2 - tenkostěnný členěný šálek. Na hrdle jsou tři skupiny jemně šrafovaných trojúhelníků pod hrdlem 4 rýhy. Uvnitř je šálek vyzdoben třemi závěsnými polooblouky ze čtyř jemných rýh, okolo dna probíhají tři rýhy. Na okraji je sedm skupin trásní. Jemný materiál je do hněda vypálený povrch je vyleštěný, černý a tuhovaný; v = 66. Tab. 21:16.
- 3 - válcovitý hrnec. Pod okrajem probíhá linie nehtových vrypů. Hrubý materiál je do hněda a šeda vypálený. Povrch je hrboletý; v = 135. Tab. 21:15.
- 4 - hrnec se zataženým okrajem, na výduti nese dva držadlovité výčnělky. Středně zrnitý materiál je do šeda vypálený, povrch je hrboletý; v = 135. Tab. 21:18.
- 5 - mísa se zataženým okrajem. Do šeda vypálený materiál je na povrchu vypálený, černý a tuhovaný; v = 90. Tab. 21:14.
- 6 - velmi tenká plochá poklička. Je zkroucená a nemá držadlo. Hrubě upravený materiál je do hněda a šeda vypálený, povrch je hrboletý; $\Phi = 160$. Tab. 21:19.
- 7 - žel. náramek rozpadlý na malé kousky, je z pouhé tyčky; $\Phi = 80$. Tab. 21:12.
- 8 - zlomky tenkého žárem pokrouceného bronz. drátku, patrně ze spirálovité stočeného náramku. Tab. 21:13.

H r o b 73. LH - pohřeb žárový - hrob amforový - 1954 - plocha B - sektor B8.

Hrobová jáma byla zahlobena převážně v šedé hlíně a pouze dno již nezasahovalo do žluté hlíny, kde bylo možno rozpoznat mísovitou oválnou zahlobeninu /90 x 50 cm/, vyplněnou šedou hlínou s uhlíky a ojedinelými spálenými kůstkami. Pohřeb nebyl uložen v nádobě. SV část hrobové jámy zaujímalá velká nádoba /1/, pravděpodobně amfora, silně rozpadlá v beztvare trosky. Na jejím dně se nalézaly trosky malého šálku /2/, J amfory stála vázovitá nádoba /3/, slabě rozpraskaná. Ostatní nádoby se seskupovaly v řadě směřující od S k J a začínající vedle amfory hrnkem /4/. Byl poněkud zborcený a překrytý střepem z rozpadlé pokličky /6/. Na střepěch z pokličky ležely střepy ze šálku /5/, rozpraskaného a zmáčknutého. Řada nádob pokračovala silně rozpadlou mísou /7/, vedle které stála malá červená nádoba /8/, silně rozpadlá. Poslední nádobkou byla váza /9/ stojící opodál. Mezi kůstkami se nalézaly zlomky žel. kroužku /10/ a bronz. jehlice /11/.

- 1 - střepy ze středně velké až velké nádoby /amfory/. Hrubší materiál je do šeda a hněda vypálený, hlazený povrch je vně tuhovaný.
- 2 - polokulovitý šálek. Dochovala se část stěny a zlomek promáčknutého dna. Středně vypálený materiál je do černa vypálený, hlazený povrch je tuhovaný; v = 78. Tab. 22:11.
- 3 - banatá vázička. Na výduti jsou tři klíny, ze čtyř jemných rýh, v polích a po bocích jsou doplněny malými dolíčky. Plocha mezi nimi je plytce široce žlábkovaná. Jemný, do šeda vypálený materiál je na povrchu hlazený, šedohnědý a vně tuhovaný; v = 75. Tab. 22:12.
- 4 - hrnec. Pod hrdlem probíhá lišta z vrchu i ze stran nehtovaná, na dvou místech je přerušena uchy, na dvou pak se zvyšuje do držadlovitého výčnělku. Hrubý materiál je do hněda vypálený, povrch je hrboletý; v = 135. Tab. 22:16.
- 5 - kónický šálek. Ústí má oválné. Hrubší materiál je do hněda vypálený, na povrchu je do hněda vypálený a hrboletý; v = 48. Tab. 22:13.
- 6 - zlomky okraje ploché pokličky. Hrubý materiál je do hněda vypálený na povrchu hrboletý. Tab. 22:9.
- 7 - mísa se zataženým okrajem. Materiál je na povrchu do hněda a černa vypálený, hlazený, uvnitř tuhovaný; v = 88. Tab. 22:15.
- 8 - banatá mísa. Jemný plavený materiál je do šeda vypálený, povrch je černý, hlazený; v = 76. Tab. 22:10.
- 9 - vázovitá nádoba. Po hrdle probíhá svazek tří obvodových rýh, na výduti se nepravidelně opakuje klínová výzdoba. Nádoba je do černa vypálená, na povrchu vyhlazená; v = 100. Tab. 22:14.
- 10 - plochý žel. kroužek s přesahujícími konci; $\Phi = 15$. Tab. 22:17.
- 11 - z bronz. jehlice se dochoval tenký drát na jednom konci ohnutý; doch. d = 82. Tab. 22:8.

H r o b 74. LL - pohřeb žárový - hrob rozptýlený - 1954 - plocha B - sektor B6.

Ve žluté hlíně se nalézala vrstva 1 - 2 cm silná, složená ze spálených kůstek a ojedinelých drobných uhlíků. Tato vrstva se rozkládala v nepravidelném oválu 80-100 cm velkém. Rozsah hrobové jámy nebyl zřetelný.

H r o b 75. LL - pohřeb žárový - hrob popelnicový - 1954 - plocha B - sektor B7.

Hrob byl uložen v šedé hlíně a vrchní části nádob se již nalézaly v ornici a byly zachyceny orbou. Hrobová jáma nebyla patrná. Žárový pohřeb byl uložen ve větším osudí /2/, které bylo rozpraskané a jehož hrdlo

skleslo dolů. Mezi kůstkami se objevily zlomky bronz. jehlice /7/ a malá spirálka /8/. Přes popelnici byla překlopena větší nádoba /1/, jejíž dno bylo porušeno a rozpadlé. Střepy z této nádoby se nalézaly okolo celé popelnice. Z hrnku /3/ ležícího na boku vedle popelnice /na J/ se dochovaly jen střepy. Šálek /4/, přiléhá svým ústím na bok osudí /na Z/. Byl již roztláčen a nad ním se nalézalo osudíčko /6/. Druhé osudíčko /5/ stálo na V straně a bylo silně rozpraskané.

- 1 - ze zásobnicového osudí se dochovala jen spodní část. Z lomu výdutě vyběhaly lalučky /asi 4/. Jemný materiál je do šeda vypálený, na povrchu dokonale vyhlazený; v = po hrdlo 90. Tab. 22:25.
- 2 - bezuché osudí. Jemný materiál je do šeda vypálený, na povrchu nedokonale vyhlazený; v = 258. Tab. 22:22.
- 3 - spodní část a střepy z hrnku. Výduť je lehce prstovaná. Středně zrnitý materiál je do šeda vypálený, povrch je hrboletý. Tab. 22:24.
- 4 - šálek se silně prohnutým hrdlem. Světle hnědý a šedě vypálený materiál je na povrchu vyhlazený; v = asi 60. Tab. 22:23.
- 5 - střepy z osudíčka. Na výduti jsou 4 nezřetelné vypukliny, lemované asi 4 podkovovitými rýhami. Jemný písčité materiál je do světle hněda vypálený, na povrchu je ořelý. Tab. 22:21.
- 6 - z osudíčka se dochovala pouze spodní část se stlačenou výduti. Výduť je lehce čtyřikrát vypuklá a mezi vypuklinami jsou svazky po šesti rýhách. Jemný materiál je do světle hněda vypálený, povrch je vyhlazený. Tab. 22:20.
- 7 - bronz. jehlice. Kus trnu a část kulovité hlavice; d = 110. Tab. 22:18.
- 8 - malá bronz. trubička stočená spirálovitě; d = 60. Tab. 22:19.

H r o b 76. LL - pohřeb žárový - hrob popelnicový - 1954 - plocha B - sektor B7.

Hrob byl v šedé povrchové hlíně, takže hrobová jáma se nerýsovala /nejméně 70 cm v průměru/. Žárový pohřeb byl uložen ve velkém osudí /1/, které bylo popraskané a skleslé dolů. Mezi kůstkami pohřbu se nalézaly zlomky bronz. kroužku /14/ a část bronz. jehlice /15/. Popelnici překrývá velká mísa /2/, obrácená dnem vzhůru; rozpadla se ve střepey a sklesla na výduť popelnice a dovnitř jejího hrdla. Vedle popelnice /na JV/ leželo obrácené dno velké nádoby /7/, které se patrně sesulo z některé skupiny malých nádobek. Prvá takováto skupinka se nalézala na V od popelnice. Byl to hrnek rozpadlý ve střepey /5/ a vedle něj spočívaly dvě nádoby; osudíčko /4/ a džbáněk /6/. Druhá, větší skupina se nalézala na J od popelnice. Byl to obrácený hrnek /3/ a vedle něj velká skupina střepey z nádob naskládaných na sobě. Nejvýše byly střepey z džbáňku /10/, ostatní nebylo možno již přesně rozpoznat /8, 9, 11-13/.

- 1 - bezuché osudí. Na spodní části jsou široké nepravidelné svislé rýhy. Středně písčité materiál je do šeda a hněda vypálený, povrch je hrboletý; v = 260. Tab. 23:7.
- 2 - silnostěnná konická mísa. Středně zrnitý materiál je do tmavě hněda a šeda vypálený, povrch je hrboletý; v = 135. Tab. 23:13.
- 3 - střepey z hrnku se svisle prstovanou výduti. Středně písčité materiál je do světle hněda vypálený.
- 4 - osudíčko. Výduť je hraněna do 6 plytkých vypulín. Nad každou je po mělkém dolíčku. Do šeda vypálený materiál je na povrchu hlazený; v = 92. Tab. 23:9.
- 5 - spodní část hrnku a několik střepey z výdutě a prohnutého hrdla. Středně písčité materiál je do hněda a šeda vypálený, povrch je ořelý. Tab. 23:14.
- 6 - část džbáňku. Jemný materiál je do šeda vypálený, povrch je hlazený; v = 75. Tab. 23:10.
- 7 - dno ze silnostěnné nádoby. Středně zrnitý materiál je do šeda vypálený, povrch je hrboletý; Φ dna = 180. Tab. 23:11.
- 8 - miniaturní polokulovitá mísečka. Je do šedohněda vypálená, povrch je hrboletý; v = 30. Tab. 23:3.
- 9 - souměrně stavěný okřínek. Je deformovaný. Povrch má světle šedohnědý, hlazený; v = 60. Tab. 23:6.
- 10 - džbáněk - dochovala se silně přepálená spodní část; je vyrobený z písčitého materiálu, povrch je ořelý. Tab. 23:5.
- 11 - miniaturní mísečka. Do šeda vypálený materiál je na povrchu hlazený, šedý a nese stopy tuhování; v = 30. Tab. 23:4.
- 12 - část osudíčka. Písčité materiál je přepálený, povrch je ořelý, světle hnědý. Tab. 23:8.
- 13 - část většího dvojuchého hrnku. Silně písčité materiál je do hněda vypálený, povrch je drsný. Tab. 23:12.
- 14 - zlomek malého bronz. kroužku, Tab. 23:1.
- 15 - bronz. jehlice, je silně porušena patinou, patrně měla hřebovitou hlavici; d = 70. Tab. 23:2.

H r o b 77. LL - pohřeb žárový - hrob popelnicový - 1954 - plocha B - sektor B7.

Hrob byl uložen v šedé hlíně, hrobová jáma se nedala rozpoznat. Žárový pohřeb se nalézal ve větším okřínu /1/, který se téměř celý rozpadl. Ve spálených kůstkách byl objeven hliněný závěsek /6/. Okřínu pravděpodobně překrývala mísa /2/, jejíž střepey jsme našli kolem okřínu. V od popelnice stálo větší osudí /4/ silně popraskané. V J klínu mezi ním a popelnicí ležel na dně předpokládané hrobové jámy džbáněk obrácený dnem vzhůru /3/. Nad ním se nalézala nádobka v podobě vaničky opatřená pokličkou /5/.

- 1 - trosky velkého silnostěnného okřínu. Na spodní části nesl ostré a svislé silné rýhy. Do šeda vypálený materiál je na povrchu hrboletý. Tab. 24:6.
- 2 - trosky kónické mísy, která na povrchu nese svislé nepravidelné rýhy. Písčítý materiál je do šeda a hněda vypálený, hlazený povrch je otřený. Tab. 24:3.
- 3 - nízký džbáněk. Ucho chybí. Do hněda vypálený, na povrchu hlazený; v = 70. Tab. 24:2.
- 4 - osudí. Přes lom vedou dvě široká pásová ucha. Písčítý materiál je do šeda a hněda vypálený, na povrchu je hlazený; v = 260. Tab. 24:7.
- 5 - nádobka v podobě vaničky s plochou pokličkou. Výčnělky vaničky a pokličky mají dírky, upraveny jako č. 2; v = 38. Tab. 24:4, 5.
- 6 - hliněný závěsek ve tvaru nepravidelného trojúhelníku s otvorem v jednom vrcholu a devíti záseky na hranách. Je plochý, mírně deformovaný, hrana je oblá. Otvor je oboustranně kónický. Na jedné straně je zdoben dvěma plytkými, zkříženými rýhami. Je z jemné hlíny do šeda vypálený; $\Phi = 50-60$. Tab. 24:1.

H r o b 78 A, B. LL - pohřeb žárový - hrob popelnicový, dvojité - 1954 - plocha B - sektor B7.

Hrob se nalézal v šedé hlíně a jeho hrobovou jámu nebylo možno rozpoznat /nejméně 40 x 60 cm/.

A - První žárový pohřeb se nalézal v okřínu /1/. Byl silně rozpadlý a překrývala jej převrácená mísa /2/, rozsedlá na střepy.

B - Druhý pohřeb jsme našli v jiném okřínu /4/, velmi silně poškozeném. J od obou popelnic nalézaly se v jejich klínu trosky hrnku /3/. Na druhém okřínu ležel střep z velkého osudí /5/, který tu patrně zastupoval překrytí. Dále nad tímto střepem se nalézaly trosky z jiného hrnku /6/ a mísy /7/.

- 1 - okřín. Lom je zdobený prstovými dolíky. Nízká spodní část je prstovaná. Písčítý materiál je do tmavě a šeda vypálený, povrch je hrboletý; v = 180. Tab. 24:13.
- 2 - kónická mísa. Středně písčítý materiál je do hněda a šeda vypálený, povrch je hrboletý; v = 128. Tab. 24:10.
- 3 - rozpadlá kónická mísa. Jemný písčítý materiál je do šeda vypálený, povrch je hlazený a tuhovaný; v = 70. Tab. 24:11.
- 4 - trosky menšího okřínu. Spodní část je nedokonale prstovaná, spíš zvlněná. Jemný písčítý materiál je do šeda a hněda vypálený, povrch je nahoře hlazený, dole hrboletý, šedý a hnědý. Tab. 24:12.
- 5 - střepy z velkého osudí se stlačenou výduť vytaženou do hraněné vypnuliny. Tato je lemována třemi rýhami tvořícími podkovu. Vedle nich jsou svazky svislých rýh jdoucích od důlků. Jemný materiál je do šeda a hněda vypálený, povrch je drsný. Tab. 24:9.
- 6 - atypické střepy snad z hrnku; na povrchu jsou prstované.
- 7 - několik střepů od dna. Na povrchu jsou svislé rýhy. Písčítý materiál je do hněda vypálený, povrch je hrboletý. Tab. 24:8.

H r o b 79. LL - pohřeb žárový - hrob popelnicový - 1954 - plocha B - sektor B7.

V šedé hlíně se nalézala skupina nádob, avšak hrobová jáma nebyla zřetelná /nejméně 45 cm v průměru/. Podle odebraného vzorku byla v zásypu hrobové jámy také žárová vrstva. Je to šedá hlína promísená hrudkami do bledě načervenalé vypálené hlíny, kousky uhlíků a ojedinělými drobnými kousky spálených kostí. V okřínu, který byl silně rozpadlý /2/, se nalézaly rozpadlé spálené kůstky. Nad popelnicí ležely střepy z mísy /1/, která překrývala z části i její ústí, z části sklesla dolů. V k popelnici přiléhaly další nádoby. Více k JV to byl džbáněk, silně rozsedlý /4/; mezi střepy z něj se nalézaly i střepy z hrnku /3/. Vedle něj se nalézal jiný hrnek /6/ postavený na ústí a konečně tu pak stálo malé osudíčko /5/.

- 1 - kónická mísa - ztratila se.
- 2 - okřín. Lom nese krátké zářezy, spodní část svislé rýhy. Písčítý materiál je do šeda a hněda vypálený, povrch je hlazený; v = 95. Tab. 23:17.
- 3 - střepy z vrchní části hrnku. Jemně písčítý materiál je do šeda vypálený, povrch je drsný a hnědý. Tab. 23:15.
- 4 - džbáněk. Jemný materiál je do šeda a hněda vypálený, povrch je hlazený; v = 38. Tab. 23:19.
- 5 - osudíčko. Stlačená výduť je vytažená do čtyř pupíků. Na nich jsou stopy klínových rýh. Jemný materiál je na povrchu hlazený a hnědý; v = 85. Tab. 23:18.
- 6 - hrnek se dvěma oúsky. Nedokonale vyhlazený povrch je do hněda až šeda vypálený; v = 122. Tab. 23:16.

H r o b 80. LL - pohřeb žárový - hrob popelnicový, zničený - 1954 - plocha B - sektor B7.

Hrob byl uložen velmi mělce a dochovaly se z něj již jen části rozoraných nádob na ploše 50 x 120 cm. Dno velké mísy /1/ bylo silně rozorané, další střepy z této nádoby byly rozptýleny v okolí. Mezi těmito střepy se nalézaly i části z velké mísy /2/ a z dalších nádob /3/. Byly tu také ojediněle rozptýlené drobné uhlíčky a spálené kůstky.

- 1 - trosky mísy. Spodní část byla zdrsňená. Jemný písčité materiál je do šeda vypálený; uvnitř je tuhovaný. Tab. 26:11.
- 2 - střepy ze stěny konické mísy. Písčité materiál je do šeda vypálený, povrch je vně drsný, zevnitř hlazený a nese stopy tuhování.
- 3 - atypické střepy z větší nádoby, asi bezuchého osudí.

H r o b 81. LH - pohřeb žárový - hrob amforový - 1954 - plocha B - sektor B8.

Hrobová jáma se spodní částí zahlubovala do žluté hlíny, od níž se odlišovala svou šedější výplní. Měla oválný půdorys o Φ 50-55 cm. Stěny sestupovaly zešikma k mísovitému dnu. Zásyp jámy tvořila šedošlutá hlína promísená uhlíky. Na dně se nalézala vrstva 1-1,5 cm silná, která se skládala z temnější hlíny, uhlíků, střepů z hrnce /7/ a ojedinelých přepálených kůstek. Mezi nimi byly zlomky žel. náramku /10/. V SZ části hrobové jámy se nalézala amfora /1/. Ve výduť praskla a horní část klesla dolů na spodní část. Na dně amfory ležel šálek /8/ uchem otočený k SV. V J části hrobové jámy tvořila skupina nádob trojúhelník. Z stála banátá mísa /2/, JV hrnek /3/, do kterého spadly střepy z pokličky /4/ a na nich, částečně ještě na okraji hrnku, pak ležely střepy z obráceného šálku /5/. Třetí nádobou stojící v těchto místech byla menší vázovitá nádobka /6/, která však byla již téměř celá rozpadlá v drobné střípky. V část hrobové jámy byla prázdná. Mezi amforou a skupinou nádob, asi uprostřed jámy, se našly trosky žel. nože /9/.

- 1 - amfora. Na hrdle jsou vmáčknuty do stěny tři velké dolíky, od nich vybíhá klínový vzor na výduť. Výzdoba je silně nepravidelná. Hruběji vypracovaný materiál je na povrchu z vnější strany do černa vypálený a tuhovaný, z vnitřní strany hnědý, je nedokonale vyhlazený; v = 234. Tab. 25:9.
- 2 - váza. Výduť nese šikmé žlábků. Do hněda vypálený materiál je na povrchu nedokonale vyhlazený a nese vně stopy tuhování; v = 94. Tab. 25:8.
- 3 - hrnec. Středně zrnitý materiál je do hněda vypálený, na povrchu je drsný; v = 150. Tab. 25:10.
- 4 - plochá poklička, byla asi bez držadla. Hrubě zrnitý materiál je do hněda vypálený, na povrchu je hrboletý; Φ asi = 180. Tab. 25:3.
- 5 - polokulovitý šálek. Okolo dna obíhají 4 silnější rýhy. Jemný materiál je do černa vypálený, povrch je leštěný, tuhovaný; v = 65. Tab. 25:7.
- 6 - z vázovité nádoby se dochovala pouze spodní část. Je zachycena část ryté klikatky. Tab. 25:6.
- 7 - střepy z velkého hrnce se slabě zataženým okrajem. Pod hrdlem probíhá plastická lišta, svrchu důlkovaná. Na jednom ze střepů je vytažená do velkého výčnělku se dvěma hlubokými záseky. Hrubý materiál je do světle hněda vypálený, povrch je hrboletý. Tab. 25:4.
- 8 - nízký polokulovitý šálek. Jemný materiál je do světle hněda vypálený, povrch je hlazený, černý; v = 55. Tab. 25:5.
- 9 - zlomek čepele žel. nože; doch. d. = 40. Tab. 25:2.
- 10 - pět zlomků se žel. náramku. Jsou deformované; Φ 50-60. Tab. 25:1.

H r o b 82. LH - pohřeb žárový - hrob urnový - 1954 - plocha B - sektor B8.

Ve žluté hlíně se jevila jen nepatrně šedějším zbarvením hrobová jáma, její obrysy se však nedaly přesně zjistit. Měla v Φ asi 46 cm. Pod mísou /1/, která byla obrácena dnem vzhůru a silně rozpadlá, se nalézala popelnice /2/. Byla silně rozpadlá, zvláště její horní části, které byly rozházeny v dutině pod mísou. Spodní část popelnice vyplňovaly kůstky a uhlíky ze žárového pohřbu. Na kůstkách ležely zlomky dvou bronz. náramků /3-4/ a žel. jehlice /5/.

- 1 - mísa se zataženým okrajem. Hrubě vypracovaný materiál je na povrchu hrboletý, tmavě hnědý až černý; v = 112. Tab. 25:14.
- 2 - trosky velké nádoby. Středně zrnitý materiál je do šeda až černa vypálený, povrch je hlazený a nese vně stopy tuhování. Tab. 25:15.
- 3 - bronz. náramek stočený čtyřnásobně z tenkého drátu; Φ = 46. Tab. 25:11.
- 4 - část podobného náramku. Tab. 25:13.
- 5 - zlomky trnu žel. jehlice. Na jednom konci se trn zužuje na druhém zesiluje; doch. d = 135. Tab. 25:12.

H r o b 83. LH - pohřeb žárový - hrob amforový - 1954 - plocha B - sektor B3.

Hrob byl uložen v šedé hlíně, takže obrysy hrobové jámy nebyly zřetelné /byla asi 70 x 70 cm velká/. Na S stálo poněkud porušené osudí, představující amforu /1/. Na Z byla mísa /2/, silně rozsedlá. Pohřeb se nalézal v popelnici stojící v J části hrobové jámy. Tato nádoba byla slabě popraskaná a zborcená. Mezi kůstkami pohřbu se nalézal malý bronz. kroužek. Čtveřicí doplňoval hrnek /4/ stojící již poněkud stranou. Uvnitř hrnku se nalézal obrácený šálek /6/, u dna hrnku leželo několik střepů z pokličky /5/.

- 1 - osudí. Ucha spojuje svazek tří rýh doplněný trojicemi dolíčků. Na výduť jsou nepravidelné klínový vzo -

- ry sestavené ze žlábečků. Nádoba je do hněda až černá vypálená, povrch má hrboilatě vyhlazený a nese stopy tuhování; v = 226. Tab. 25:22.
- 2 - mísa s lehce zataženým okrajem. Je nesouměrná. Zrnitý materiál je na povrchu hlazený, zevnitř hnědošedý, vně černý a tuhovaný; v = 86. Tab. 25:20.
 - 3 - vázovitá nádoba. Na hrdle probíhá linie dolíčků a pod ní klikatka nesouvisle sestavená ze dvojic mělkých žlábků. Jemný materiál je na povrchu hlazený, černý a nese vně stopy tuhování; v = 92. Tab. 25:19.
 - 4 - nízký hrnec. Pod okrajem probíhá nepravidelná linie nehtových vpichů. Hrubý materiál je do hněda a šeda vypálený, na povrchu hrboilatý. Tab. 25:18.
 - 5 - zlomky od okraje kuželovité pokličky. Hrubě zrnitý materiál je do šeda a hněda vypálený; na povrchu je hrboilatý. Tab. 25:17.
 - 6 - šálek. Jemný materiál je na povrchu vyhlazený, černý a tuhovaný; v = 56. Tab. 25:21.
 - 7 - bronz. kroužek rozpadlý na malé zlomky. Je z tenkého drátu o kruhovém průřezu; Φ asi = 34. Tab. 25:16.

H r o b 84 A, B. LL - pohřeb žárový - hrob popelnicový, dvojitý - 1955 - sonda J. Horkého.

Hrobová jáma nebyla patrna. Nádoby hrobu se nalézaly ve žluté hlíně na ploše 50 x 100 cm. Dva pohřby byly uloženy ve dvou větších nádobách postavených blízko sebe.

A - v osudí /2/ se nalézalo na dně několik spálených kůstek.

B - ve druhé popelnici /10/ naopak bylo hodně kostí. Pod dnem osudí č. 2 se nalézala žárová vrstva z černé hlíny s ojedinělými kůstkami, uhlíky a z hrudek spálené hlíny. V ní byl i zlomek bronz. jehlice /13/. Popelnice č. 2 byla překryta mísou obrácenou dnem vzhůru /1/. Tato mísa byla úplně rozoraná. Pravděpodobně na její stěně ležela kónická mísa /3/. Dále na úrovni dna popelnice se nalézala řada nádobek poskládaných těsně pod výdut. Na S to byl hrnek obrácený dnem vzhůru /4/, vedle něj byly střepy ze dvou nádobek, asi uložených v sobě; byl to asi hrnek /5/, který překrýval osudí /6/. Na Z straně k popelnici přiléhalo osudíčko /7/, malá rozpadlá misečka /12/ a jiné osudíčko /8/. J od první popelnice stála jiná velká nádoba /10/ s kostmi. Nepřikrývala ji mísa. Mezi oběma nádobami ležely střepy z mísy 11 a malého osudíčka /9/. V popise Horký uvádí, že posledně uvedené dvě nádoby byly uloženy asi na obě popelnice, takže se dotýkaly jejich horních okrajů.

- 1 - střepy z horní části kónické mísy. Šedě vypálený, jemně zrnitý materiál je na povrchu hnědý a hlazený. Vně je na okraji tuhový pás a pod nimi nepravidelné svislé rýhy, uvnitř je celý tuhovaný. Tab. 26:10.
- 2 - osudí. Na výduti jsou mezi uchy umístěny tři ploché dolíky a mezi prostory jsou svisle rýhované. Do šeda vypálený materiál je na povrchu vyhlazený, na hrdle jsou stopy tuhování; v = 365. Tab. 26:8.
- 3 - kónická mísa. Jemně zrnitý materiál je do šeda a hněda vypálený, povrch je vyhlazený jemnější hlínou; v = 50. Tab. 26:2.
- 4 - hrnek. Zrnitý materiál je do hněda vypálený. Na povrchu je prstovaný; v = 140. Tab. 26:5.
- 5 - hrnec. Nádoba je tenkostěnná, povrch výdutě je slabě svisle prstovaný. Silně zrnitý materiál je do tmavě hněda a šeda vypálený, uvnitř do hněda až černá; v = 210. Tab. 26:7.
- 6 - osudí. Lehce zrnitý materiál je do šeda a hněda vypálený. Povrch je porušený; v = 180. Tab. 26:9.
- 7 - osudíčko. Je přepálené do červena a popelavě šeda zbarvené. Je vyrobeno ze zrnitého materiálu, povrch má porušený; v = 75. Tab. 26:1.
- 8 - trosky osudíčka. Jemně zrnitý materiál je do šeda vypálený, na povrchu až do žlutočervena. Tab. 26:4.
- 9 - část menší nádoby snad osudíčka nebo džbánku. Tab. 26:3.
- 10 - nádoba se ztratila v muzeu v Mohelnici.
- 11 - kónická mísa. Lehce zrnitý materiál je do červenava vypálený. Povrch je uvnitř na okraji a vně tuhovaný. Na vnější straně jsou nepravidelné rýhy; v = 80. Tab. 26:6.
- 12 - miniaturní kónická misečka. Rozpadla se.
- 13 - zlomky bronz. jehlice. Rozpadly se.

H r o b 85. LL - pohřeb žárový - hrob popelnicový - 1955 - sonda J. Horkého.

Hrobová jáma nebyla patrna - měla nejméně 40 cm v průměru. Žárový pohřeb se nalézal v menším osudí /2/. Kostičky byly zasypány hlínou a mezi nimi se nalézaly zlomky bronz. předmětu, snad jehlice /9/. Popelnici překrývala mísa /1/. Mezi střepy z nádoby č. 2, osudí byly střípky z miniaturního okřínu /8/, který byl patrně uložen na spálených kostech. Uložení misky č. 7 není zjištěno. Těsně u popelnice stál hrnek /3/, silně poškozený. V něm se nalézal malý okříněk /4/. Vedle něj střepy z misky /5/. Jiná mísa /6/ ležela vedle ve výšce výdutě popelnice.

- 1 - mísa s prohnutým hrdlem. Spodní část je svisle ostře rýhovaná. Slabě zrnitý materiál je do šeda a hněda vypálený. Povrch je uvnitř vyhlazený; v = 138. Tab. 27:8.
- 2 - malé bezuché osudí má odlomený okraj. Ve spodu je téměř neznatelně svisle žlábkované. Je do šeda vypálené, povrch je nedokonalě vyhlazený; v = 188. Tab. 27:9.
- 3 - trosky hrnku. Povrch je z vnější strany drsný a nezřetelně prstovaný až k hrdlu. Zrnitý materiál je do šedo hněda vypálený. Tab. 27:7.

- 4 - okřínek. Zrnitý materiál je do červenohněda vypálený, povrch je poškozený; v = 69. Tab. 27:3.
- 5 - miska. Zrnitý materiál je do hněda spálený, povrch je vyhlazený; v = 50. Tab. 27:6.
- 6 - členěná miska. Jemný materiál je do šedohněda vypálený, na vnitřní straně černý; v = 62. Tab. 27:4.
- 7 - kónická miska. Ucho je zavěšeno od okraje. Slabě zrnitý materiál je do hněda vypálený a na povrchu vyhlazený; v = 80. Tab. 27:5.
- 8 - miniaturní okřínek. Lom nese nezřetelné drobné záseky, spodní část je nezřetelně svisle rýhovaná. Je přepálený do světle hněda a našedla, povrch má porušený; v = 44. Tab. 27:2.
- 9 - zlomek tenkého bronz. drátku /z trnu jehlice/. Tab. 27:1.

H r o b 86. LL - pohřeb žárový - hrob popelnicový - 1955 - sonda J. Horkého.

Hrobová jáma se nedala zjistit, měla nejméně 55 cm v průměru. Žárový pohřeb - drobné kůstky - byl uložen v popelnici /2/, kterou překrývá mísa /1/. Z JZ strany ležely vedle popelnice trosky hrnku /3/, které se zdály být jako dvě nádoby postavené vedle sebe. Ostatní nádoby spočívaly při S a SV straně popelnice. Bylo to osudíčko /4/, miniaturní miska /5/ a úplně rozpadlé osudí /6/ s hrnkem /7/.

- 1 - kónická mísa. Zrnitý materiál je do černa vypálený, povrch je drsný, poškozený; v = 80. Tab. 28:17.
- 2 - malé bezuché osudíčko. Slabě zrnitý materiál je do hnědošeda vypálený; v = 120. Tab. 28:16.
- 3 - z hrnku střední velikosti se podařilo rekonstruovat spodní část. Zrnitý materiál je do šeda vypálený, vně je hnědý. Tab. 28:13.
- 4 - osudíčko. Jemný materiál je do žluta vypálený, povrch je vyhlazený; v = 60. Tab. 28:15.
- 5 - miniaturní kónická misečka. Je ze zrnitého materiálu, povrch je oprýskaný; v = 35. Tab. 28:14.
- 6 - střepy z menšího osudí z jemně zrnitého materiálu, do hněda vypáleného.
- 7 - trosky hrnku ze zrnitého materiálu.

H r o b 87. LL - pohřeb žárový - hrob popelnicový - 1955 - sonda J. Horkého.

Hrobová jáma nebyla zřetelná, žárová vrstva uložená na dně pouze ohraničovala jeho obrysy / v průměru 60 cm/. Žárovou vrstvu tvořily uhlíky a hrudky spálené hlíny, mezi nimi byl střep z osudíčka /6/. Žárový pohřeb byl uložen v osudí /8/. Mezi spálenými kůstkami ležela jehlice /9/. Popelnici /2/ překrývala mísa /1/ obrácená dnem vzhůru. Ze S strany ležely u popelnice střepy z hrníčku /4/. Na V straně stál jiný hrnek /7/ a v něm bylo patrně osudíčko /3/. Dále v hlíně byl ještě šálek /5/.

- 1 - členěná mísa. Spodní část je drsná a nezřetelně svisle prstovaná. Nádoba je ze silně zrnitého materiálu; vně je šedohnědá, hrdlo a vnitřní povrch je vyhlazený, uvnitř šedý; v = 160. Tab. 27:12.
- 2 - bezuché osudí. Na lomu výdutě jsou čtyři podlouhlé oválné pupíky. Zrnitý materiál je do šeda a hněda vypálený; uvnitř je vyhlazený, vně oprýskané, vespod tuhované; v = 365. Tab. 27:18.
- 3 - část osudíčka. Na výduti nese malé vypukliny a mezi nimi svazky rýh. Jemný materiál je do cihlově červeně vypálený; v = asi 80. Tab. 27:11.
- 4 - trosky hrníčku. Zrnitý materiál je do tmavohněda vypálený, uvnitř je černý. Tab. 27:17.
- 5 - šálek. Jemný materiál je do hněda vypálený. Povrch je hlazený a nese stopy tuhování; v = 55. Tab. 27:16.
- 6 - střepy z osudíčka. Je z jemného materiálu, slabě zrnitého, do popelavě šeda a červeně přepáleného. Tab. 27:15.
- 7 - střepy z hrnku ze zrnitého materiálu do hněda vypáleného. Tab. 27:13.
- 8 - osudíčko. Výdutě je vytažena do 4 mírných podélných vypuklin. Kolem nich jsou plytké oblouky ze 4 nebo 5 rýh; mezi nimi jsou svislé rýhy /21-24/. Je přepálené, nazloutlé, šedavě a načervenalé, povrch je porušený; v = 100. Tab. 27:14.
- 9 - bronz. jehlice s hřebovitou hlavicí; d = 86. Tab. 27:10.

H r o b 88 A, B. LL - pohřeb žárový - dvojité hrob popelnicový - 1955 - sonda J. Horkého.

Hrobová jáma nebyla patrná, neboť zásyp se nelišil od podloží. Měla asi 45-50 cm v průměru. První pohřeb /A/ byl uložen v osudí /1/, které mělo ve dně proražený otvor. Mezi spálenými kůstkami se nalézaly zlomky bronz. jehlice /9/ a spirálky /10/. Popelnici /1/ překrývala obrácená mísa /2/. Ze SZ strany přiléhá hrnek /3/, mezi jehož troskami se nalézaly střepy dvou misek /7,8/ a bylo tam snad i další /13/. Ze Z a JZ byl k popelnici přistaveno osudíčko /4/ a jiné osudí /5/, které obsahovalo kosti, druhý pohřeb /B/: bronz. spirálově stočený prsten a zlomky bronz /11, 12/. Další nádoba /6/ se úplně rozpadla.

- 1 - členěná mísa. Jemně zrnitý materiál je na povrchu vyhlazený, uvnitř je černý, vně šedý a cihlově červený. Vespod jsou ostré svislé rýhy; v = 125. Tab. 28:6.
- 2 - velké osudí. Dno má proražené malým otvorem. Silně zrnitý materiál do cihlově červeně a šeda vypálený. Povrch je vyhlazen; v = 250. Tab. 28:12.

- 3 - dno hrnku ze zrnitého materiálu, do šeda a hněda vypáleného; Φ dna = 80. Tab. 28:11.
- 4 - osudíčko. Silně zrnitý materiál je do červena přepálený, na povrchu porušený; v = 115. Tab. 28:5.
- 5 - osudí. Do šeda a hněda vypálený materiál je na povrchu vyhlazený; v = 138. Tab. 28:9.
- 6 - nádoba se úplně rozpadla.
- 7 - dno z malé kónické misky, je přepálené, na povrchu červenavé. Tab. 28:10.
- 8 - dno a střípky z miniaturní misky do šeda a světle hněda přepálené. Tab. 28:7.
- 9 - zlomky bronz. jehlice; $d = 24$. Tab. 28:3.
- 10 - spirálovitě stočený bronz. drátek; $\Phi = 30$. Tab. 28:1.
- 11 - spirálovitě stočený proužek bronz. drátu; $\Phi = 20$. Tab. 28:2.
- 12 - zlomky bronz. drátu, asi kroužku; $\Phi = 20$. Tab. 28:4.
- 13 - kónická miska. Zrnitý materiál je do šeda vypálený, povrch je porušený; v = 40. Tab. 28:8.

H r o b 89. LH - pohřeb žárový - hrob amforový - 1958 - plocha C - sektor B7.

Hrob byl uložen bezprostředně pod ornici, takže ty nádoby, které dosahovaly hrdly výše jako 25 cm pod povrchem, byly poškozeny. Zásyp se nelišil od okolní šedé hlíny, takže nebylo možno rozpoznat obrys hrobové jámy. Byla nejméně 70 x 100 cm velká. Popelnice, za níž sloužilo osudí /8/, stála poněkud stranou od ostatních nádob k JZ. V největší výduti se rozsedla na plochu a byla silně ztrávená. Žárový pohřeb byl značně porušený, drobné kůstky byly promíseny hlínou a mezi nimi se nalézaly zlomky žel. jehlice /11/. V zásypu hrobu byly rozptýleny ojediněle drobné uhlíky. Největší nádobou ze skupiny nádob těsně k sobě při-
léhajících byla amfora /1/, nakloněná na SV. Její výdut byla rozpadlá na plochu z hrdla se dochovaly jen spodní části skleslé dovnitř výduti. Na dně amfory spočíval šálek /2/, rozpadlý a lehce skleslý, jeho ucho smě-
řovalo k SZ. Od JZ byla u amfory mísa /3/, rozpadlá ve střepy. K oběma nádobám přiléhal hrnek /4/; byl rozpadlý tak, že se dala zachránit jen jeho spodní část. V ní ležel dnem vzhůru šálek /10/, jehož ucho smě-
řovalo k JV. SZ od mísy jsme našli trosky jiné nádoby /5/. Skupina nádob pokračovala na druhou stranu od mísy kulovitou nádobkou /6/, silně popraskanou, ale jinak celou. Nad mísou a kulovitou nádobkou se nalézaly střepy z hrnku /7/. V od popelnice /asi 15 cm/ ležela malá kulovitá nádobka /9/, která se rozpadla. Mezi amforou a kulovitou nádobkou č. 9 se našel na dně hrobu zlomek žel. náramku /12/; byl obrácen špicí k amfoře a ostrím dolů.

- 1 - amfora s odlomeným okrajem. Na hrdle probíhají 3 ostře vtačené žlábků. Na výduti jsou nahoře plochá žlábkovaná kolečka, od nich vede klín z trojitých žlábků, nad jedním je hranatý pupík. Pod kolečky jsou na spodní části držadla. Jemný materiál je na vnější straně černý, nahoře tuhovaný, dole drsný, uvnitř je povrch hnědý; v = 210. Tab. 28:27.
- 2 - členěný šálek. Pod lomem je 7 ostrých rýh v nerovném pásu, nad nimi je 5 dvojic šrafovaných trojúhelníků. Uvnitř probíhají okolo dna 4 žlábků, okolo okraje 4 svazky po 4 žlábkůch se 3 oboustrannými větvičkami. Ucho nese 2 žlábků, na okraji jsou skupiny šikmých rýžek. Velmi jemný materiál, povrch je tuhovaný, vyleštěný; v = 54. Tab. 28:23.
- 3 - mísa se zataženým okrajem. Povrch je hrbolatě vyhlazený, černý; v = 92. Tab. 28:25.
- 4 - střepy z hrnku z hrubého materiálu do hněda vypáleného.
- 5 - spodní část vázičky. Z klínové výzdoby se dochovaly na výduti tři šikmé žlábků. Hlazený povrch je tmavě odstíněný; doch. v = 40. Tab. 28:22.
- 6 - kulovitá nádobka. Na výduti je klikatka sestavená z dvojité rýhy a ve vrcholech má dolíčky. Přes hrdlo je posazen pupík. Povrch je černý, tuhovaný; v = 78. Tab. 28:24.
- 7 - střep od dna hrnku, je z hrubého materiálu, do šedo hněda vypáleného. Tab. 28:21.
- 8 - osudí. Na hrdle je 5 rýh, nad a nebo mezi nimi jsou kolečka s dolíčky. Na výduti jsou svazky 5 rýh tvořící klikatku a mezi nimi zase kolečka. Šedý zrnitý materiál. Otřený povrch nese stopy tuhování; v = 120. Tab. 28:26.
- 9 - kulovitá nádobka. Rozpadla se.
- 10 - členěný šálek s oválným půdorysem. Pod lomem probíhá 5 rýh a nad nimi jsou šrafované trojúhelníčky obrácené špicí dolů. Uvnitř jsou nepatrně znatelné žlábků ubíhající okolo dna a tvořící na stěně půl - obloučky. Povrch je černý a tuhovaný; v = 50. Tab. 28:20.
- 11 - žel. jehlice. Dochovaly se 4 zlomky drátu kruhového průřezu. Na jednom jsou znát 3 vroubky; doch. d = 115. Tab. 28:19.
- 12 - žel. nůž. Dochovala se jen malá část čepele; d = 58. Tab. 28:18.

H r o b 90. LL - pohřeb žárový - hrob popelnicový - 1958 - plocha C - sektor B7.

Vrchní část hrobu zasahovala do ornice, nádoby byly uloženy již v šedé hlíně, v níž se nejevil obrys hrobové jámy. Jen v JZ části, kde byl zásyp promísen uhlíky, bylo možno sledovat část svíslé stěny. Měla asi 60 cm v průměru. Žárový pohřeb se našel v popelnici /1/. Tvořil v ní vrstvu 8-10 cm silnou, skládající se ze spálených kostí. Na nich ležely zlomky bronz. náramku /8/ a bronz. jehlice /9/. Na JZ obvodě hrobové jámy, pod osudíčky, byla hromádka černé a červeně spálených hrudek hlíny a uhlíčků. Pod osudíčkem č. 7 byl v této hromádce zlomek bronz. náramku a kousek plíšku /10, 11/. Velké osudí /1/ stojící

patrně ve středu hrobové jámy bylo dobře dochovalé. Pouze výduť lehce sklesla dolů. Nad osudím se nalézaly velké střepy /2/, které jej kryly. Z části ležely na okraji osudí, z části klesly dovnitř. K hrdlu osudí přiléhaly na S straně trosky hrníčku /3/. Jeho výduť byla asi ve výši okraje osudí. JZ od něj ležel na boku šálek /4/ ústím směřující k hrdlu osudí, horní část byla odoraná. Na JZ a SZ obvodu osudí nalézala se tři malá osudíčka. Ležela v nestejných výškách. Nejvýše bylo prvé osudíčko /5/ ústím obrácené k JV. Druhé osudíčko /6/ těsně u něj o málo níže směřovalo ústím šikmo dolů k SV. Poslední /7/ bylo stejně orientováno, avšak leželo již v úrovni výdutě osudí.

- 1 - bezuché zásobnicové osudí. Spodek je lehce prstovaný. Zrnitý materiál je do šedohněda vypálený; v = 302. Tab. 29:15.
- 2 - střepy z kónické mísy. Vně je hustě svíslé rýhovaná v pásech, které se nad dnem sbíhají. Je do hněda a šeda vypálená, povrch má hlazený; Φ dna = 100. Tab. 29:16.
- 3 - z hrnku se dochovala část. Zrnitý materiál je do šeda a hněda vypálený, povrch je drsný. Tab. 29:14.
- 4 - členěný šálek. Povrch je hnědý až šedý a otřený; v = 70. Tab. 29:13.
- 5 - osudíčko. Je do hněda vypálený; v = 80. Tab. 29:11.
- 6 - osudíčko. Povrch je do šeda a hněda skvrnitě vypálený, otřený; v = 83. Tab. 29:10.
- 7 - osudíčko. Oblá hrana výdutě je vytažena do 6 vypulin. Mezi vypulinami jsou dvojice dolíčků. Otřený povrch je světle hnědý; v = 74. Tab. 29:12.
- 8 - zlomek bronz slitý do beztvareho kousku. Tab. 29:7.
- 9 - bronz. jehlice s plochou hřebíkovitou hlavičkou a dvěma hliněnými vývalky pod ní; d = 80. Tab. 29:9.
- 10 - zlomek bronz. náramku, vyrobeného z tyčinky o kruhovém průřezu. Zcela patinovaný. Doch. d = 18. Tab. 29:8.
- 11 - bronz. plíšek - rozpadl se.

H r o b 91. LL - pohřeb žárový - hrob jámový - 1958 - plocha C - sektor B7.

Uprostřed plochy ohraničené prohlubněmi nalézal se jámový hrob, již pod ornici se jevil tmavším zbarvením hlíny a ojedinělými střepi. Obrhly hrobové jámy se nedal však přesně stanovit. Teprve ve žluté podložní hlíně se rýsovalo dno. Tvořilo nepravidelný obdélník se zakulacenými rohy a stěnami rozevřacími se šikmo vzhůru /285 x 160 cm/. Zásyp hrobové jámy tvořila šedá hlína. Žárový pohřeb se nalézal na dně hrobové jámy, jako nepravidelná hromádka spálených kústek v SZ čtvrtině hrobu. Mezi kústkami byla černě zbarvená hlína a ojedinělé uhlíčky. Vrstva nebyla navržena stejnoměrně, na SV byla nejsilnější /8/ a odtud se nestejně snižovala a rozplývala. V JZ části hrobové jámy byla jiná, malá hromádka /15 x 2 cm/, stejně složená. V ní ležel zlomek bronz. předmětu /11/. Již pod ornici jsme našli nad JV částí hrobu skupinu střepů, kterou tvořilo dno nádoby /1/ a další střepi. Pod nimi pak se nalézaly střepi z osudíčka /3/. Další střepi byly o něco níže nad středem hrobu. Bylo to několik větších střepů /1 a 2/ a část malé nádoby /5/. Podél JV okraje hrobové jámy táhl se pás střepů, které se nejspíše opíraly o kraj hrobové jámy; nejprve to byly střípky osudí /6/, kus kraje, dno a znovu okraj /6, 9 a snad 1 a 2/. Dále ležely střepi z těchto nádob ve dvou skupinách a volně na dně. Těsně u okraje žárového pohřbu byla malá nádobka /4/, silně rozpadlá. V SZ části hrobu, avšak ne již po jeho okraji, byla také skupina zešikma postavených střepů a velkých nádob /7, 8/. V hromádce žárového pohřbu vyskytly se ojedinělé střípky, z nichž největší byl ze dna nádoby /10/.

- 1 - malá zásobnice. Výduť je vytažena do 4 lalůček. Povrch nádoby je šedý a hnědý, vyhlazený; v = 228. Tab. 30:8.
- 2 - okřín. Spodní část nese husté, ostré a nepravidelné rýhování. Povrch je černý, hlazený; v = 240. Tab. 30:7.
- 3 - osudíčko s výdutí, která je vytažena do 4 vypulin. Kolem vypulin jsou vryté dvojité podkovovité obloučky, mezi nimi jsou pak trojice dolíčků, nádobka je do šeda vypálená, povrch má hlazený; v = 92. Tab. 30:3.
- 4 - nádobka s vysokým, silně prohnutým hrdlem a otevřeným okrajem. Jemný materiál je do světle hněda vypálený, povrch je otřený; v = 50. Tab. 30:2.
- 5 - podobná nádobka. Povrch je otřený, šedohnědý; v = 62. Tab. 30:5.
- 6 - tři drobné střepi, pravděpodobně z osudí. Jemný materiál je do šeda vypálený.
- 7 - střep z velké zásobnicové nádoby. Povrch je drsný, tmavý.
- 8 - střep z velké zásobnice. Písčité materiál je do hněda vypálený, povrch rovný, drsný.
- 9 - střep z velké nádoby s válcovitým hrdlem. Nese lištu s velkými nehtovými záseky. Do šeda vypálený materiál je na povrchu hrboletý. Tab. 30:4.
- 10 - dno větší nádoby je proražené malým dušníkem. Výduť je slabě klenutá. Povrch je rovný, drsný a hnědošedý. Tab. 30:6.
- 11 - zlomek bronz. předmětu, snad špičky trnu nože; doch. d = 23. Tab. 30:1.

H r o b 92. LL - pohřeb žárový - hrob jámový - 1958 - plocha C - sektor C7/B7.

Hrobová jáma se rýsovala až ve žluté podložní hlíně. Jevila se jako obdélník se zaoblenými rohy, dno se mí-

ARCHEOLOGICKÝ ÚSTAV ČESKOSLOVENSKÉ AKADEMIE VĚD V BRNĚ
FONTES ARCHAEOLOGIAE MORAVICAE
TOMUS XIV. 2

JINDRA NEKVASIL

POHŘEBIŠTĚ LUŽICKÉ KULTURY
V MORAVIČANECH

KATALOG NÁLEZŮ
OBRAZOVÁ ČÁST

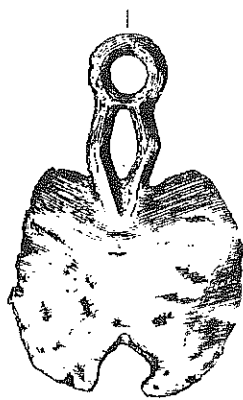

BRNO 1982

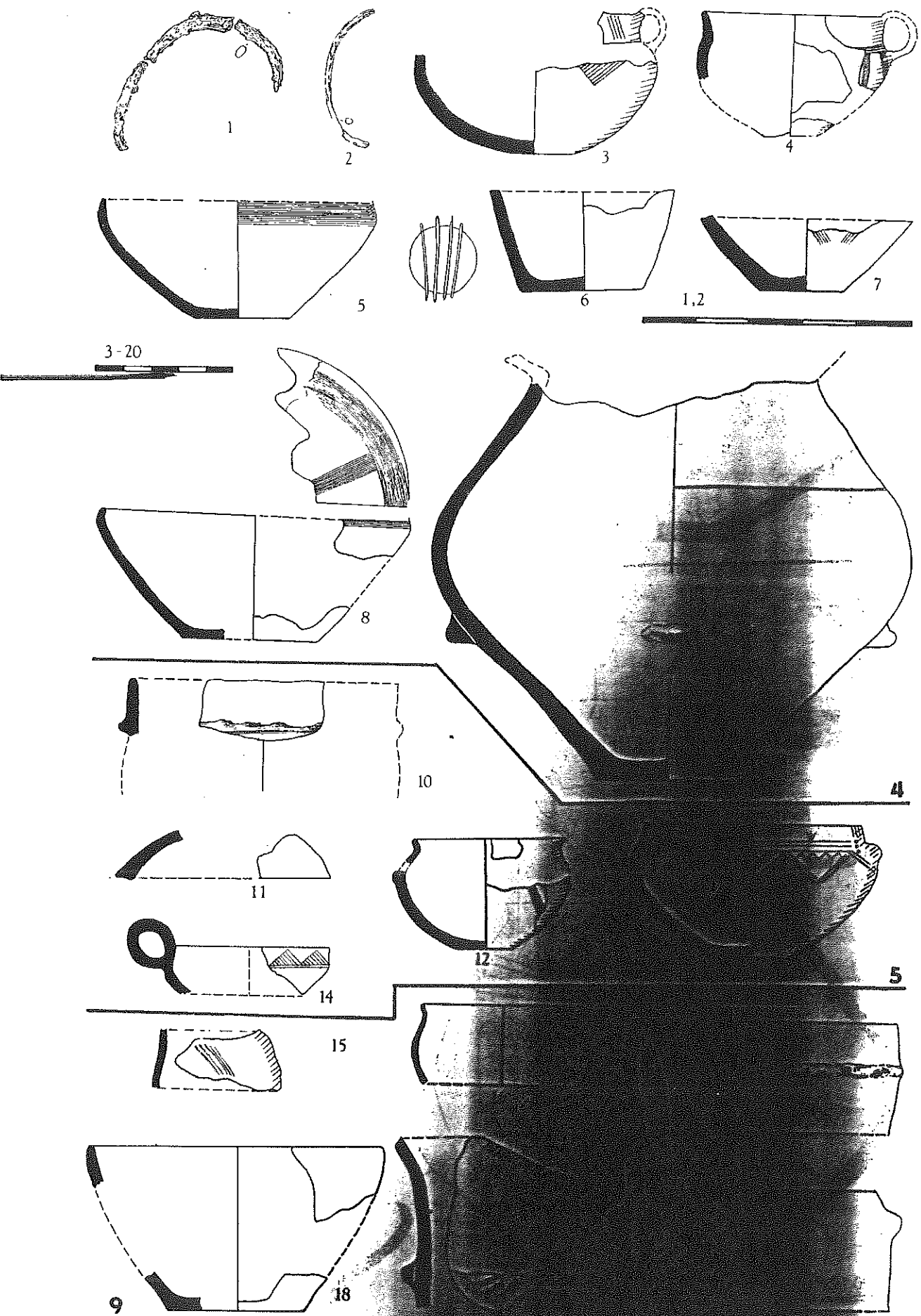

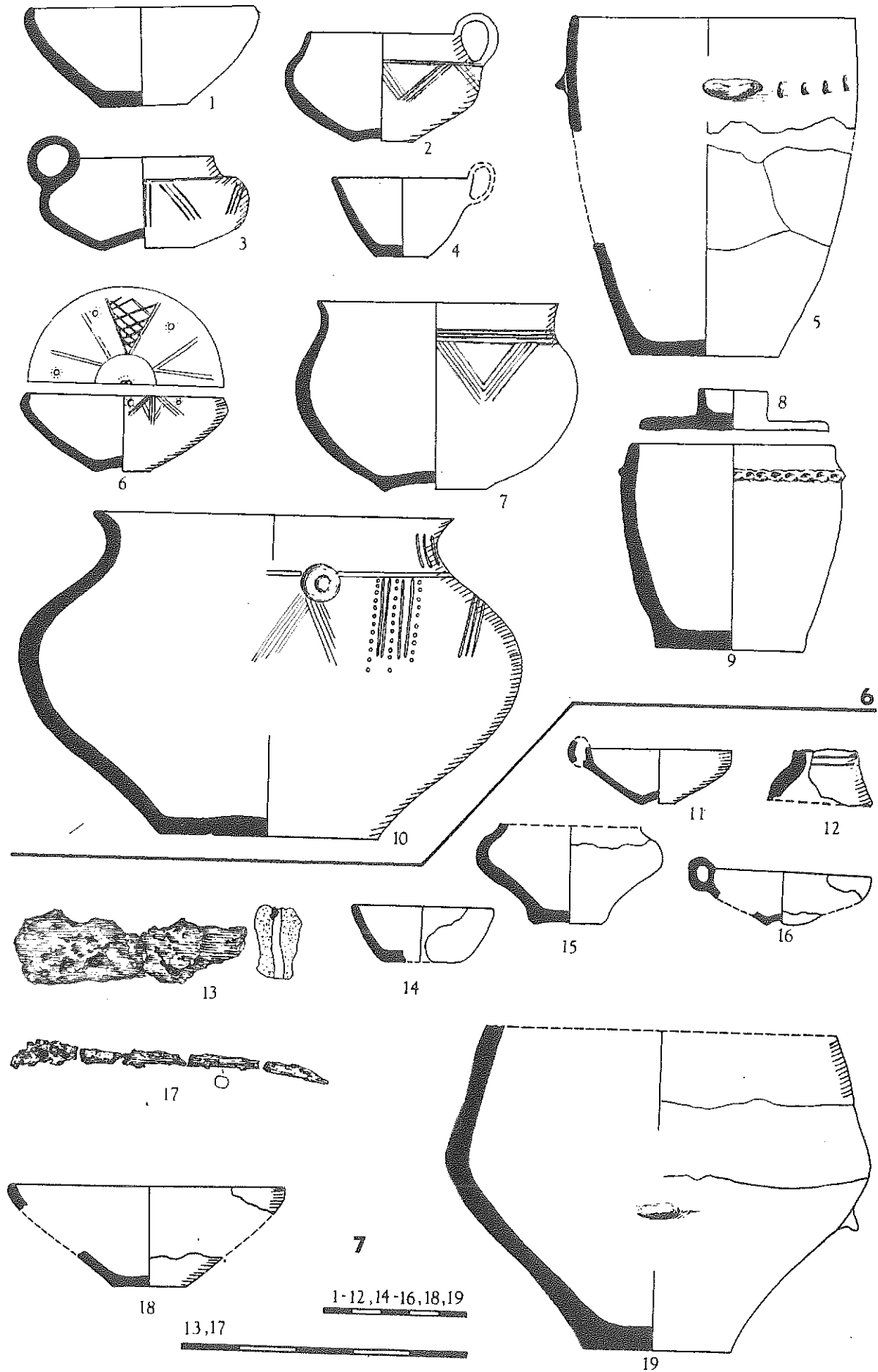

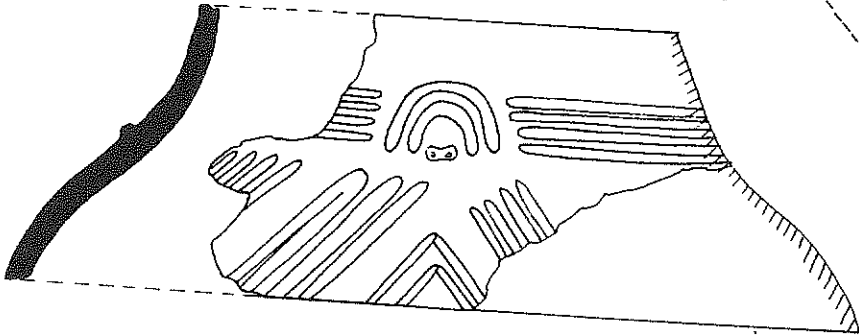
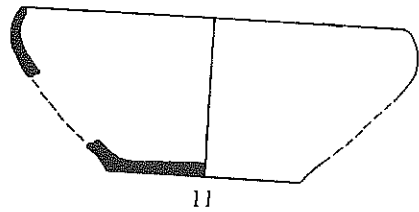
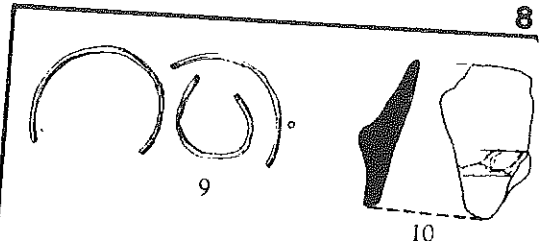
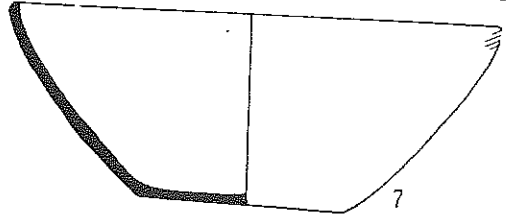
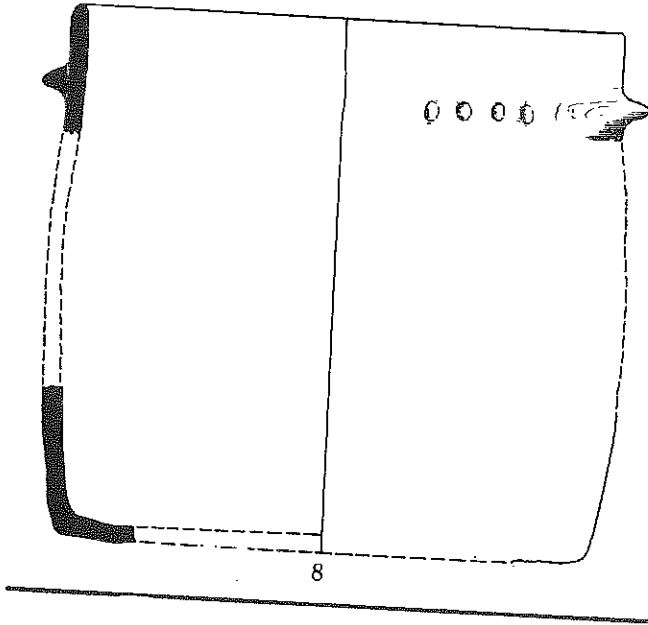
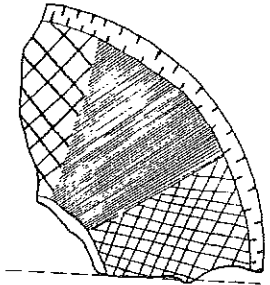
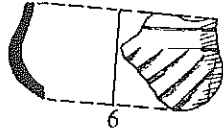
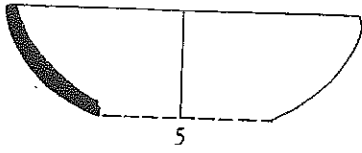
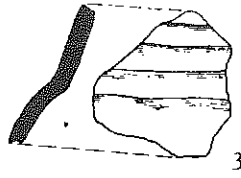

3-8, 10-13



1, 2, 9



11

13

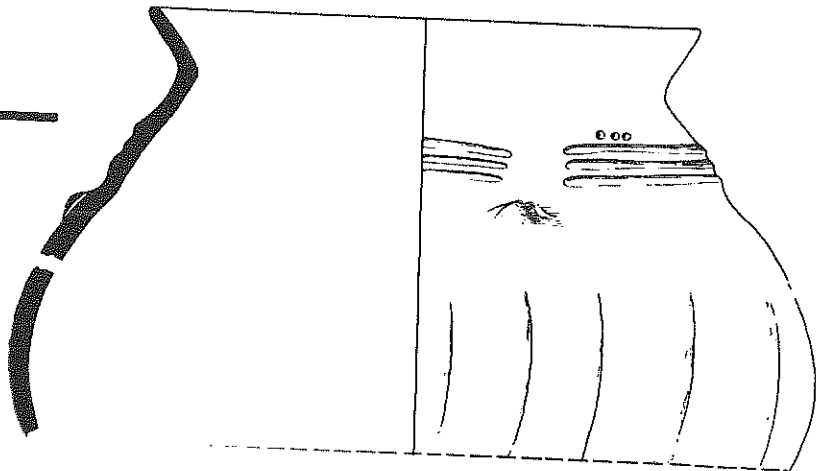

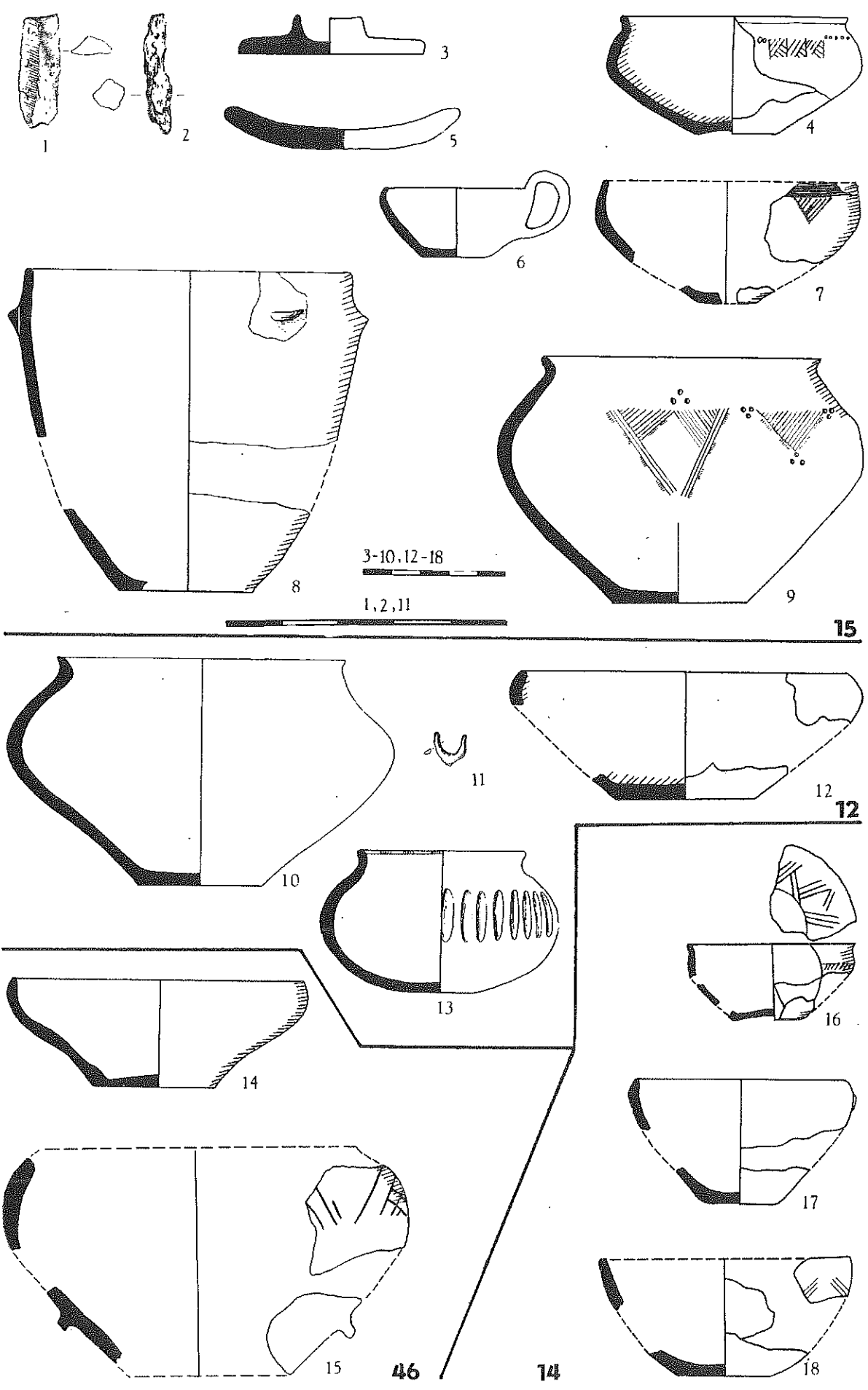

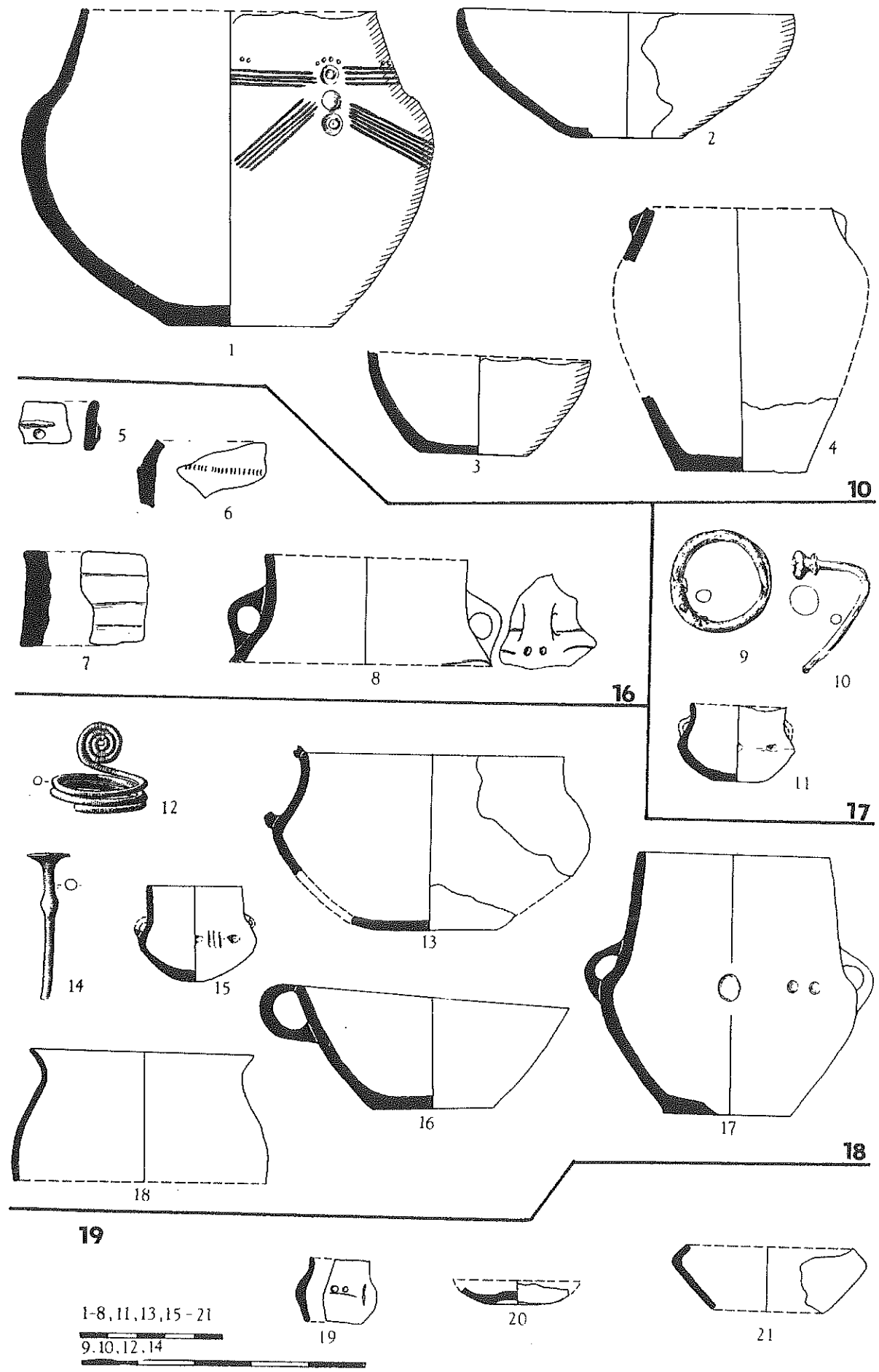

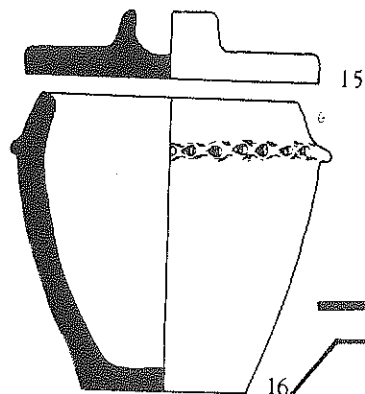
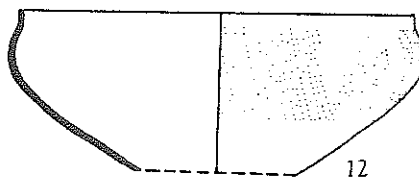
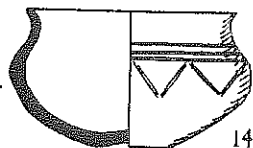
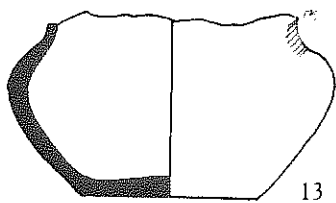
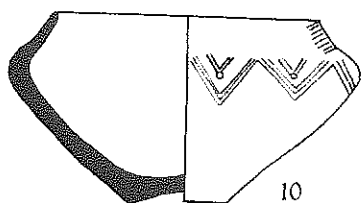
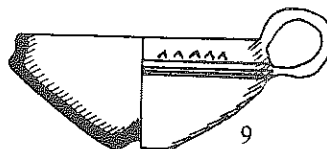
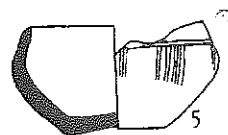
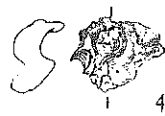
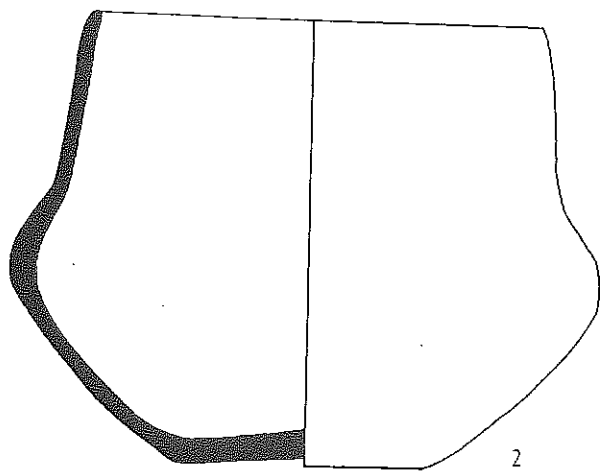
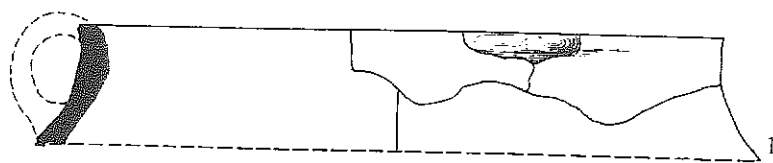

1, 2, 5, 6, 8 - 20

3, 4, 7

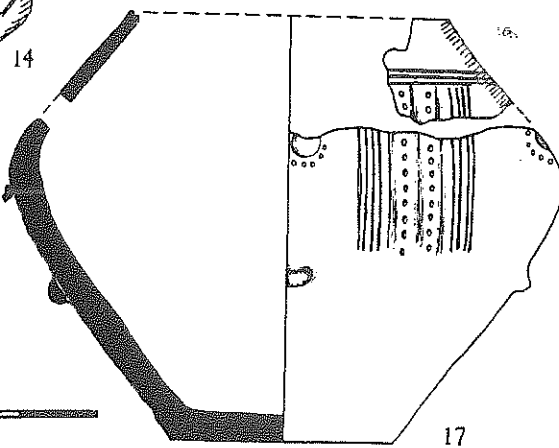

39

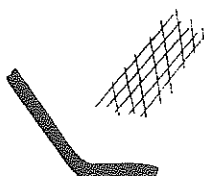

18

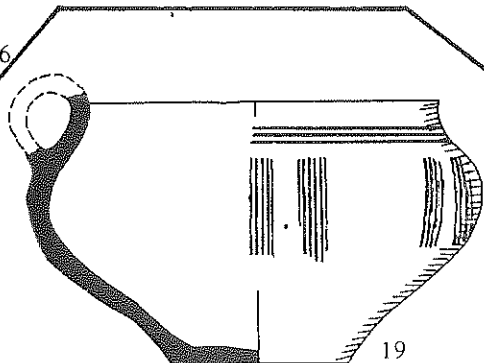

19

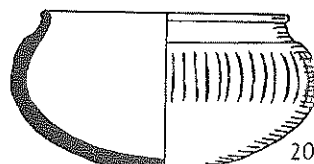

20

21

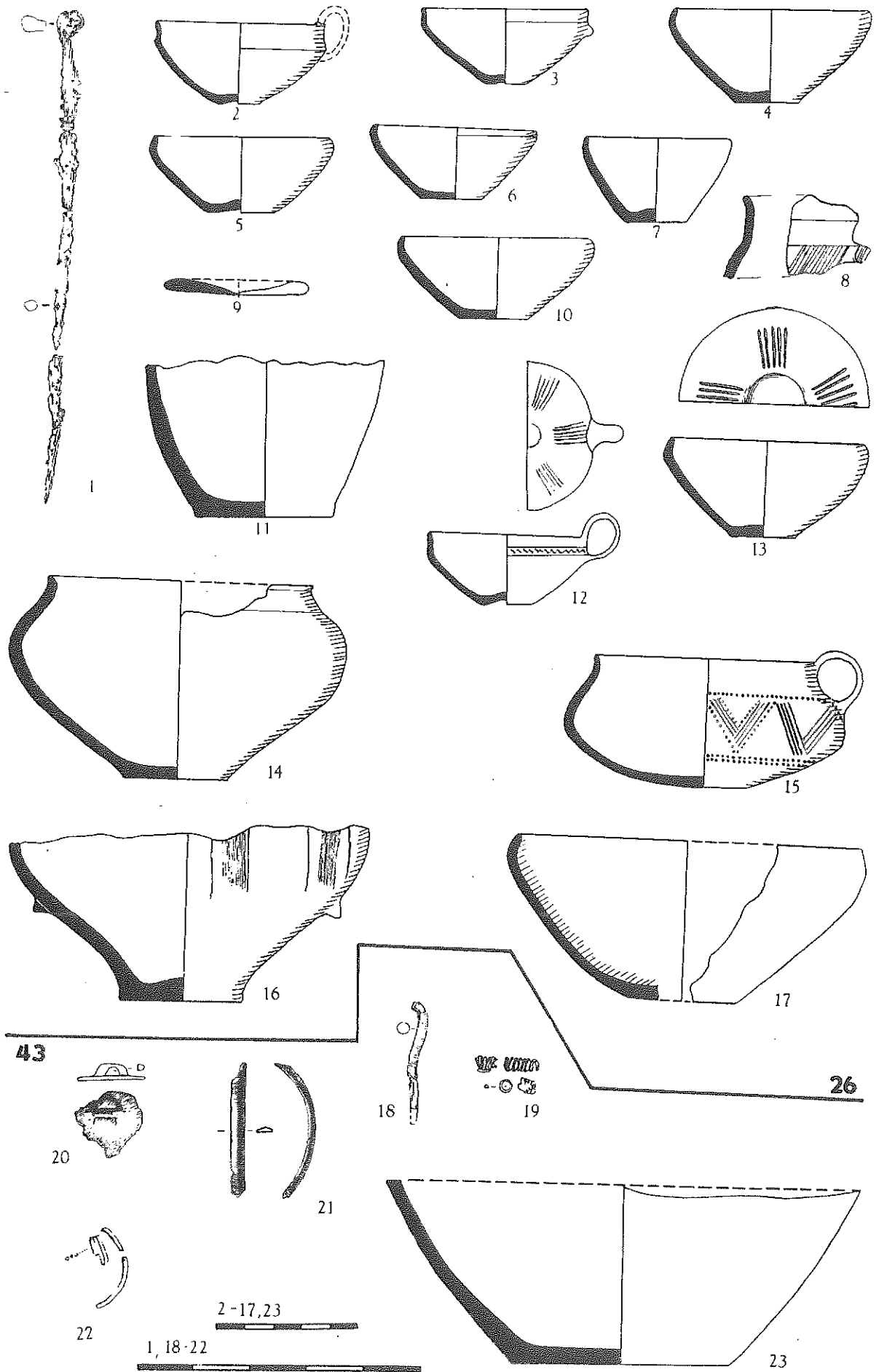

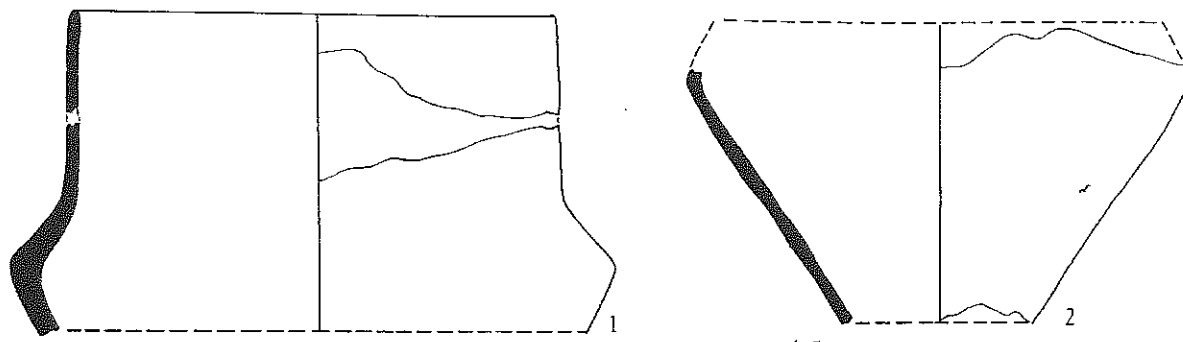

24

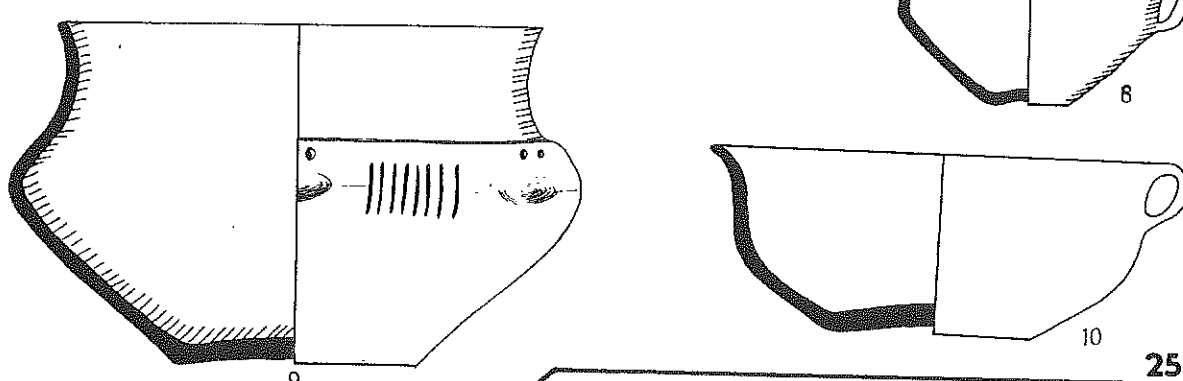
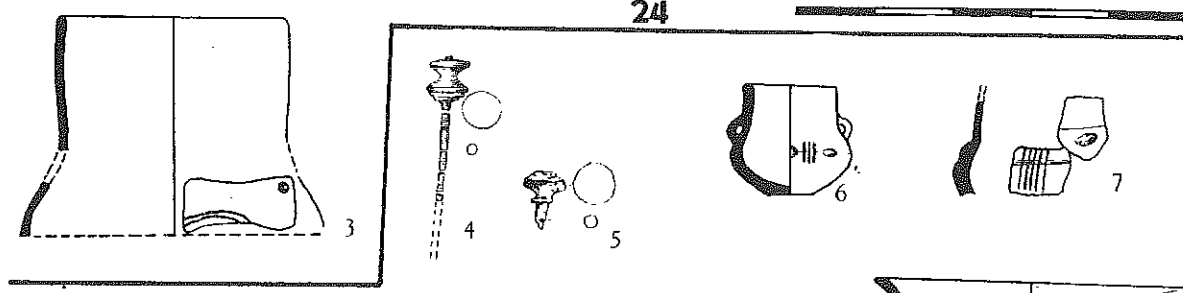

25

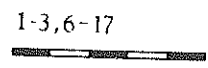
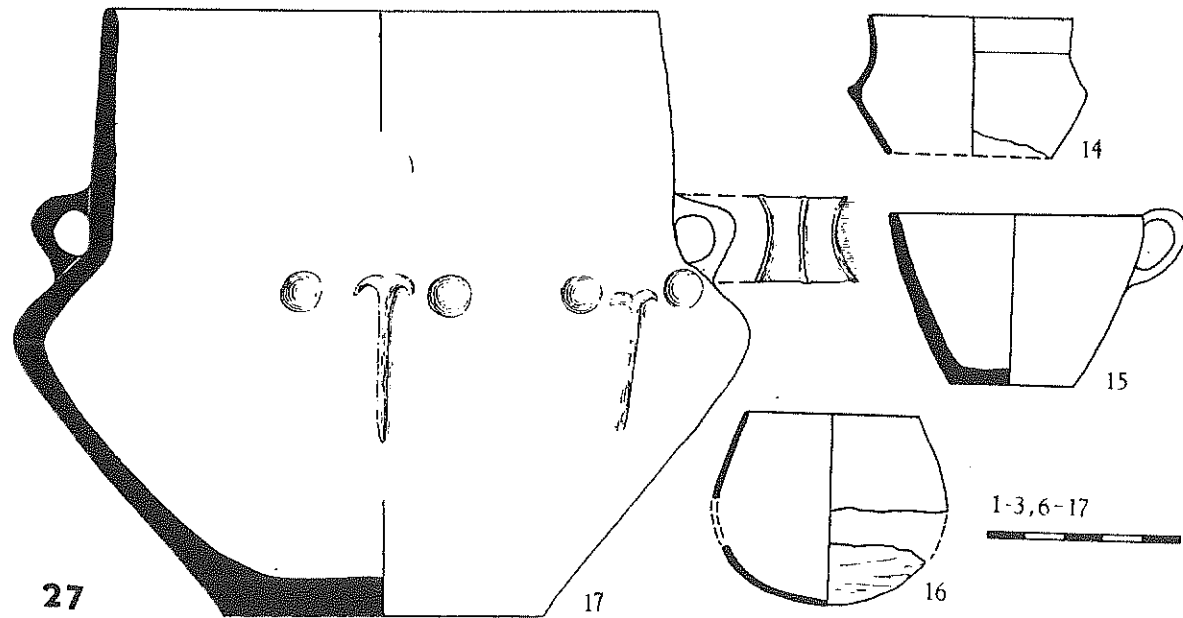
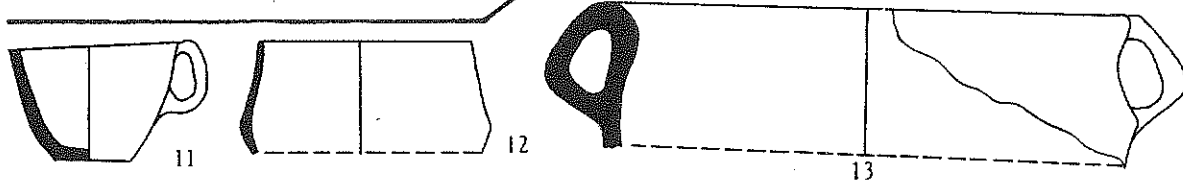

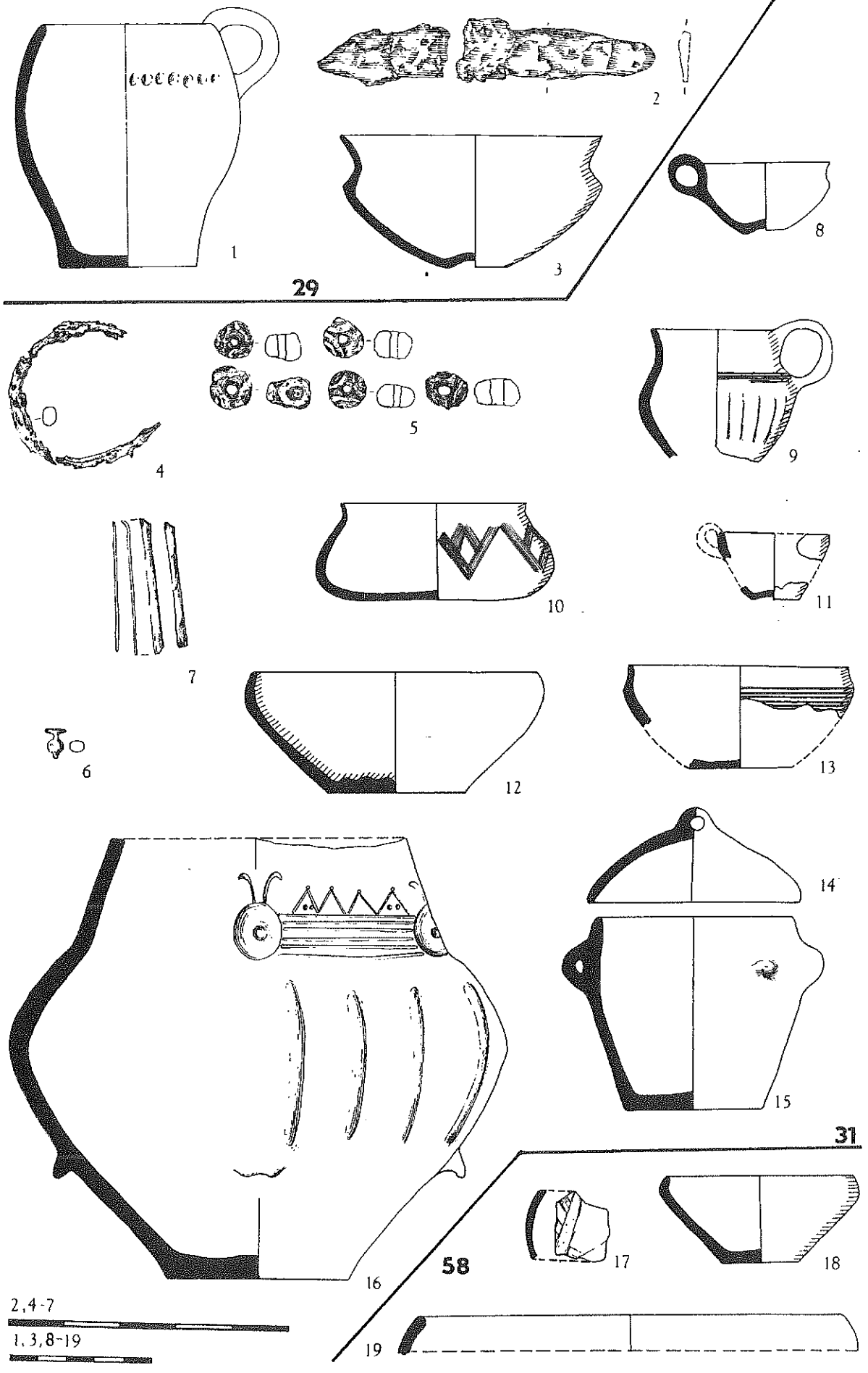

29

31

58

2,4-7
 1,3,8-19

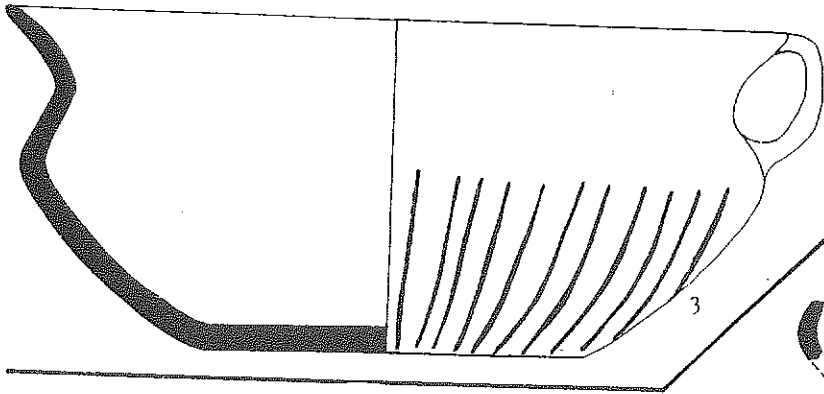
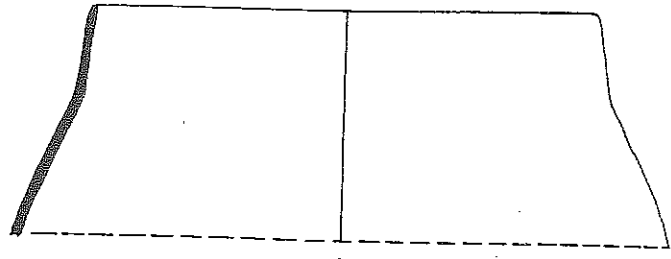
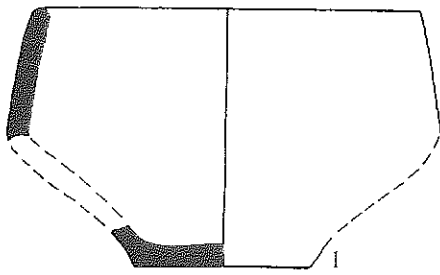

28

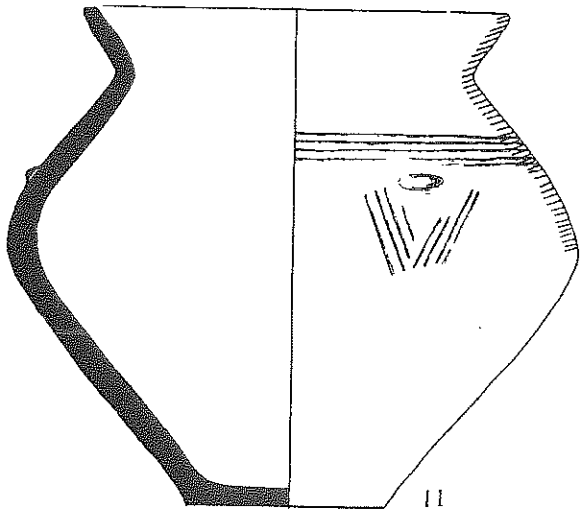
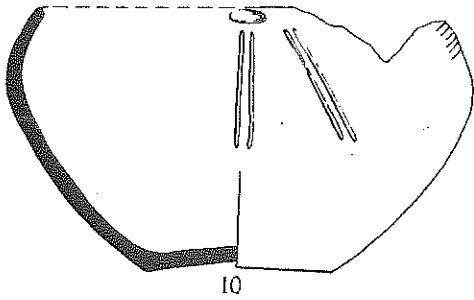
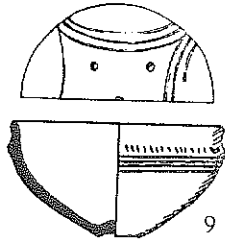
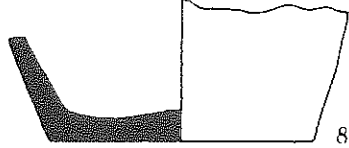
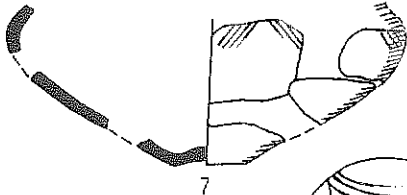
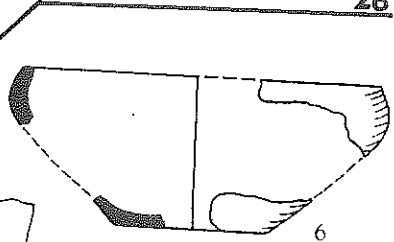

30

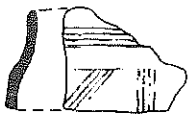

12

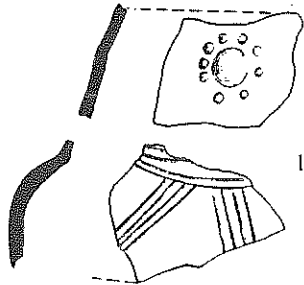

13

41

56

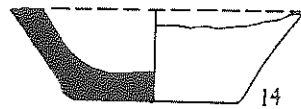

14

1-14



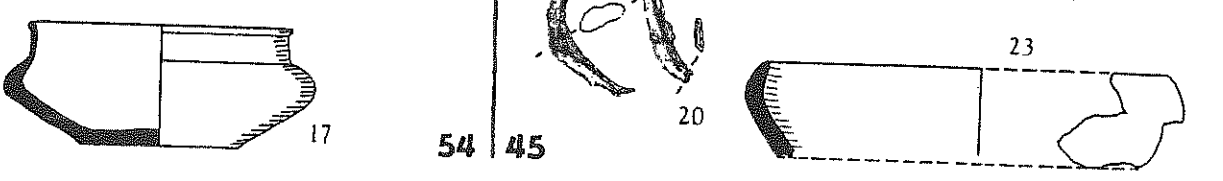
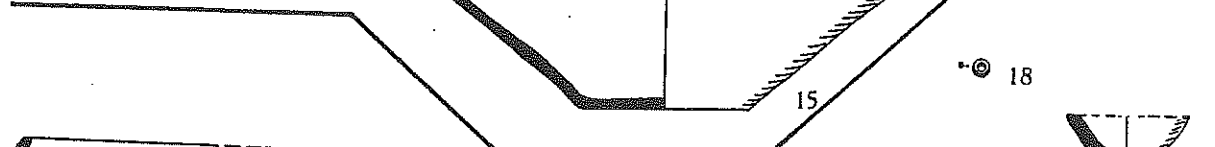
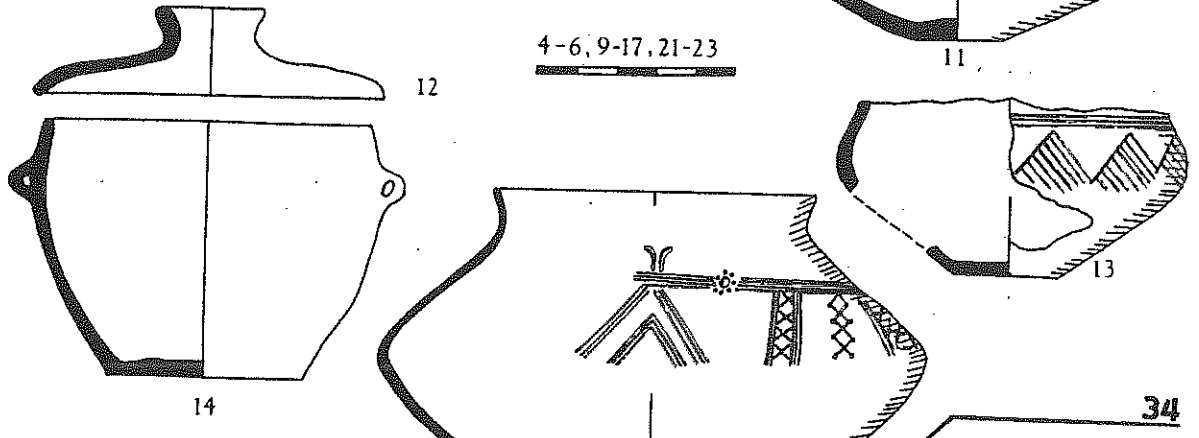
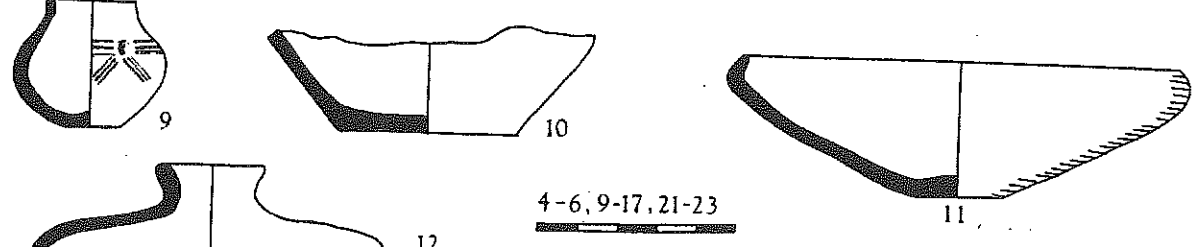
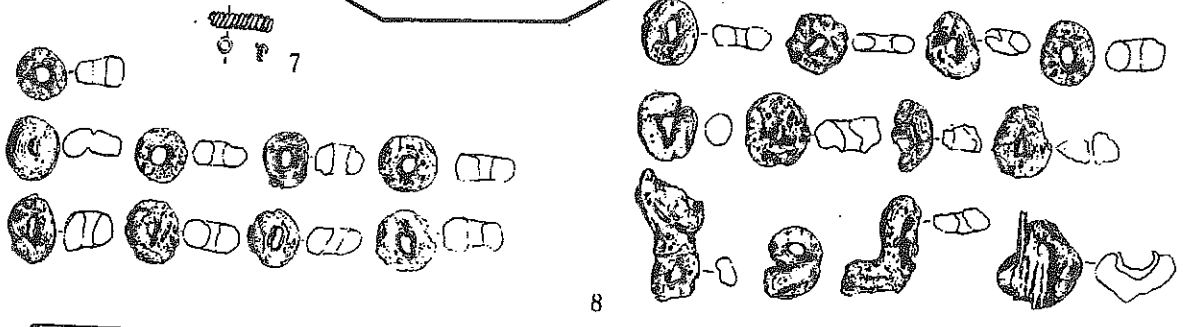
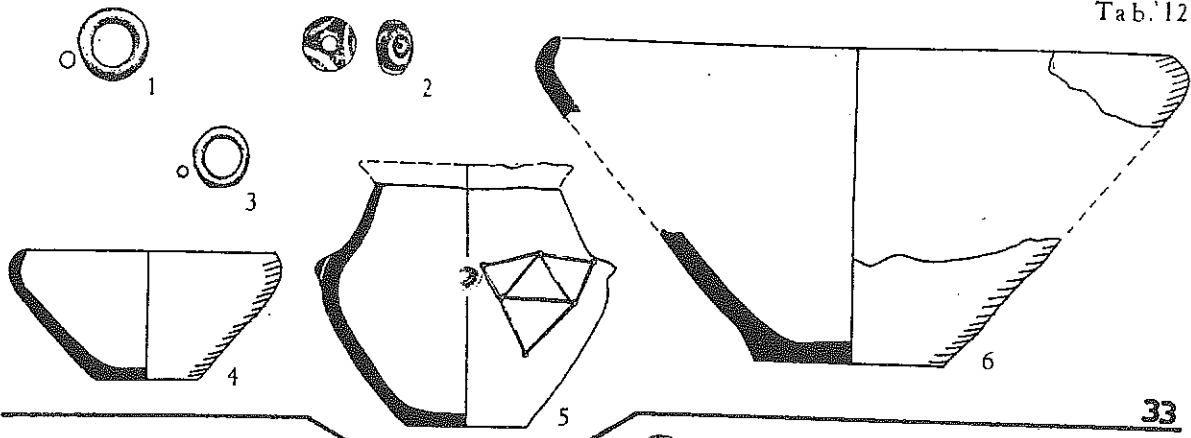

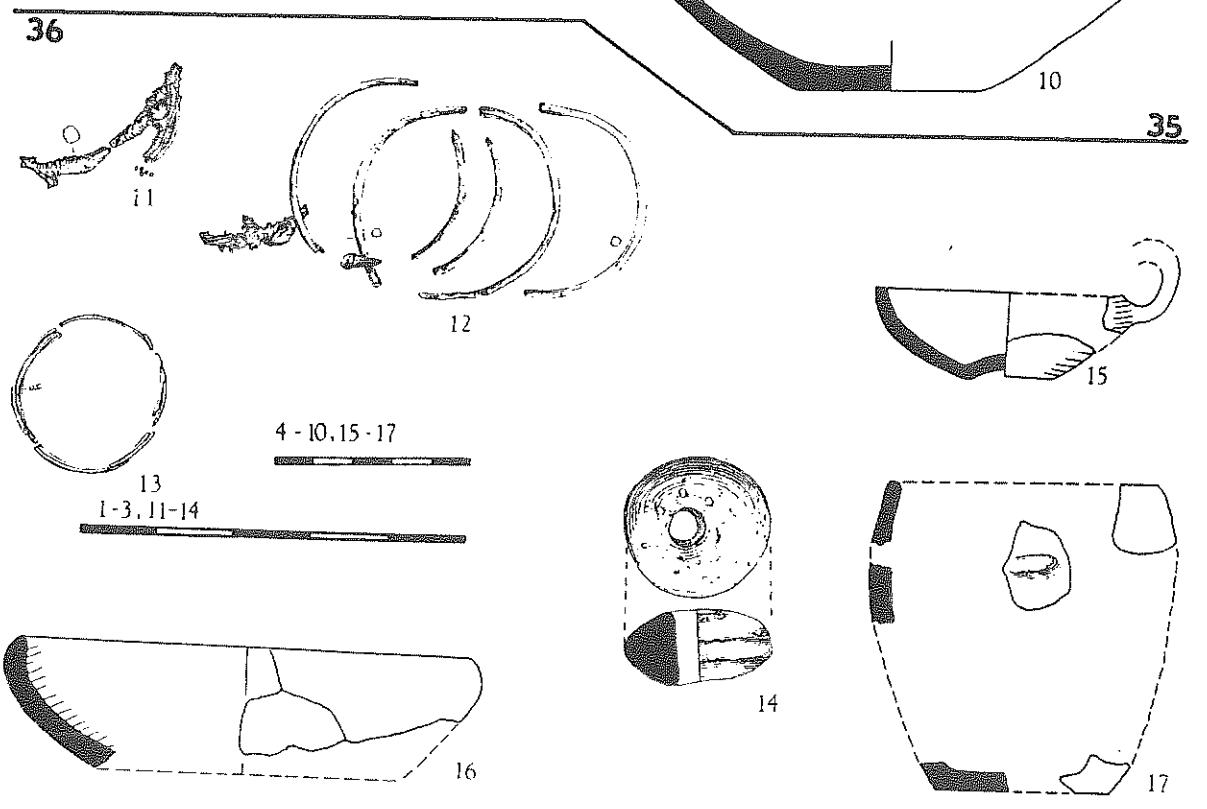
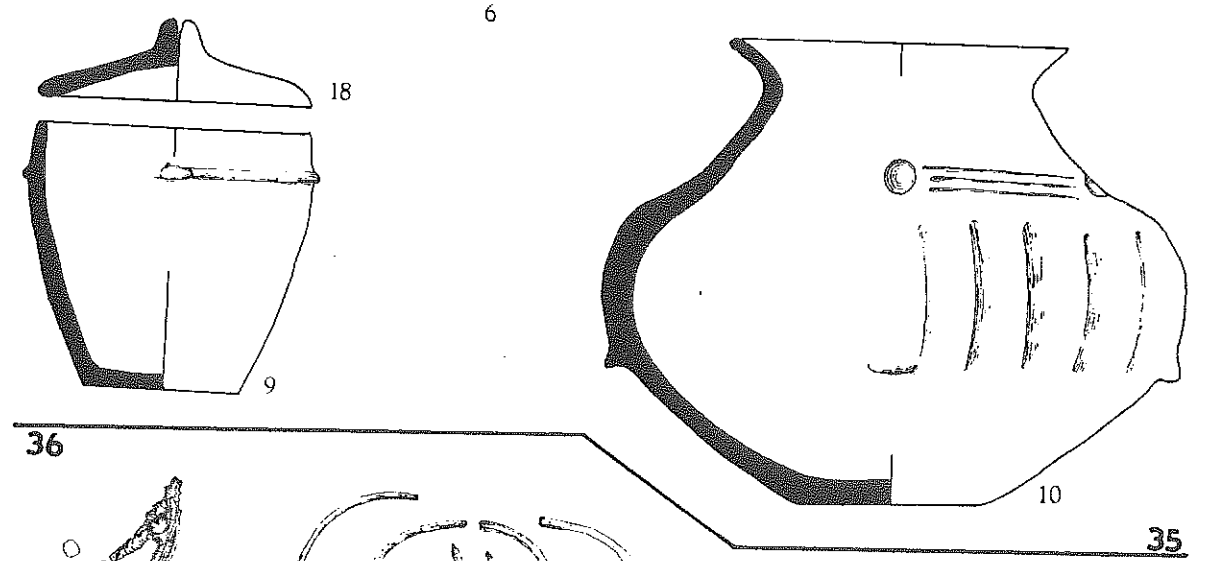
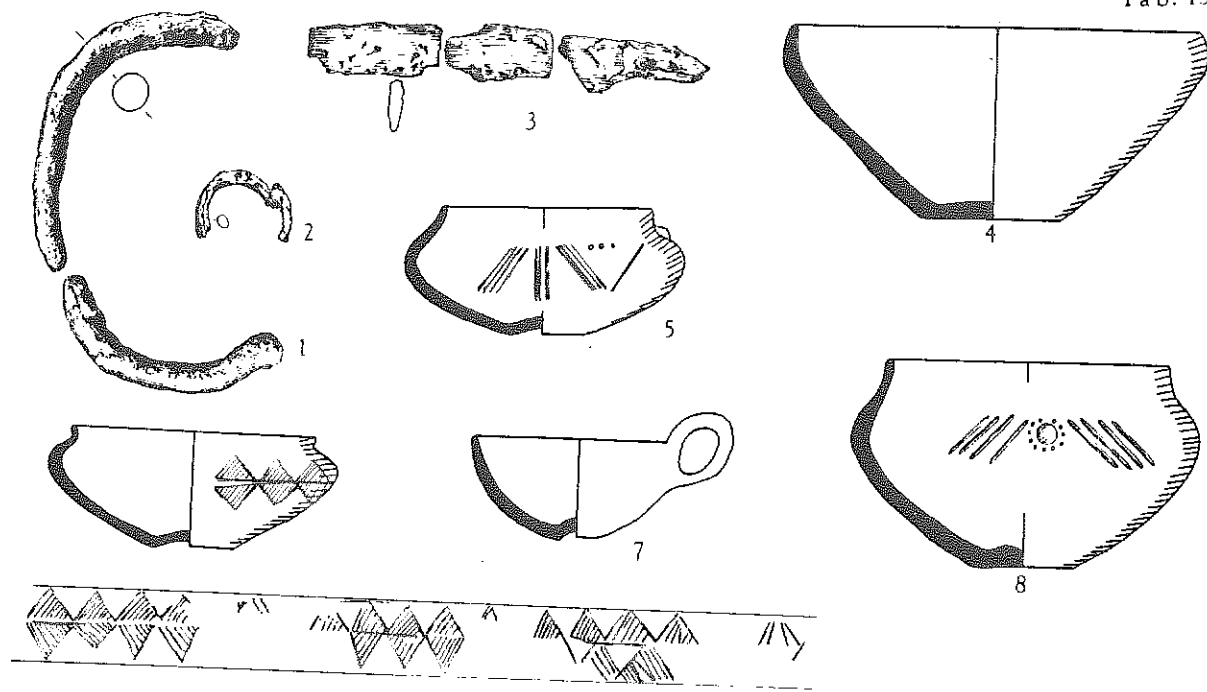

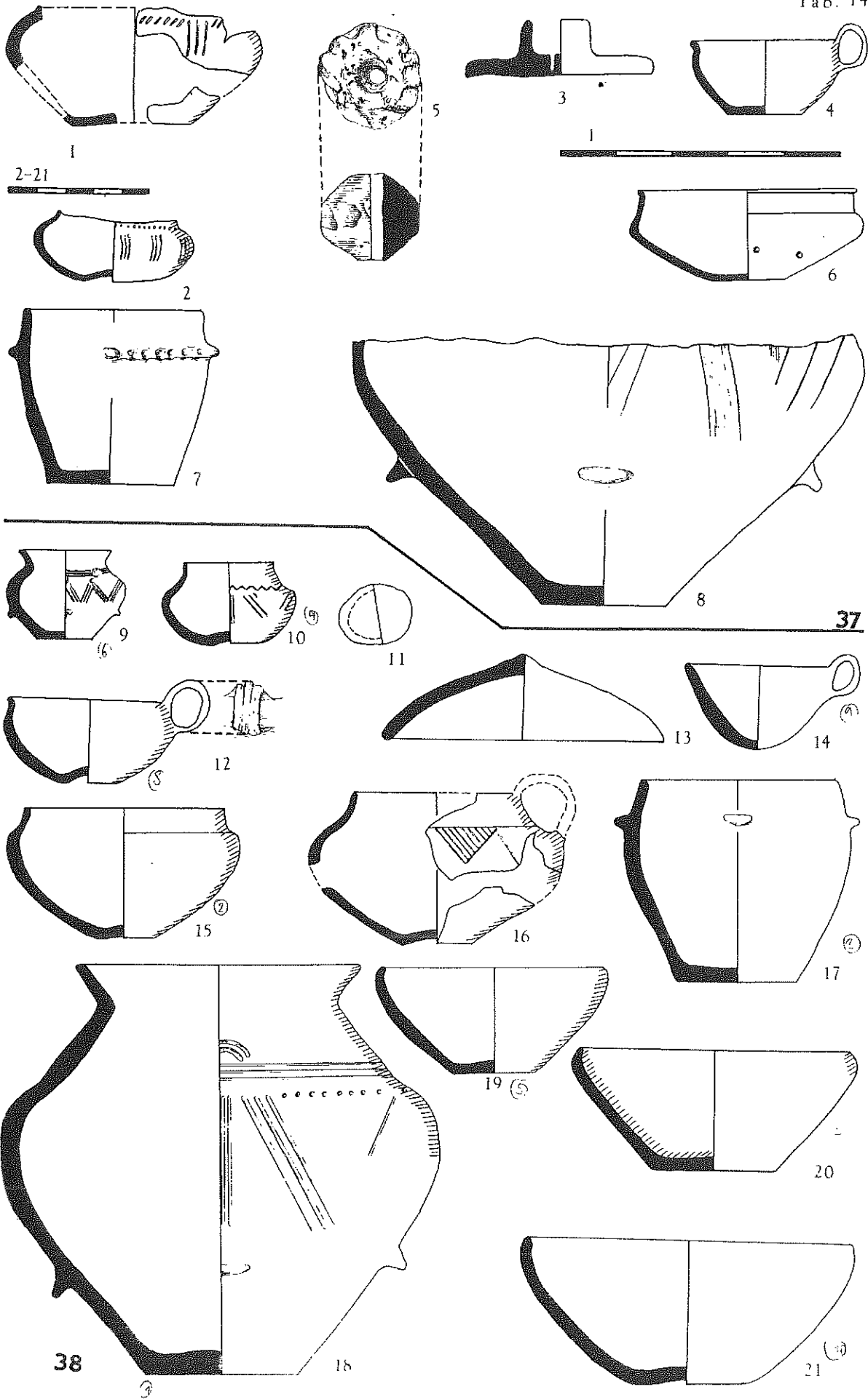

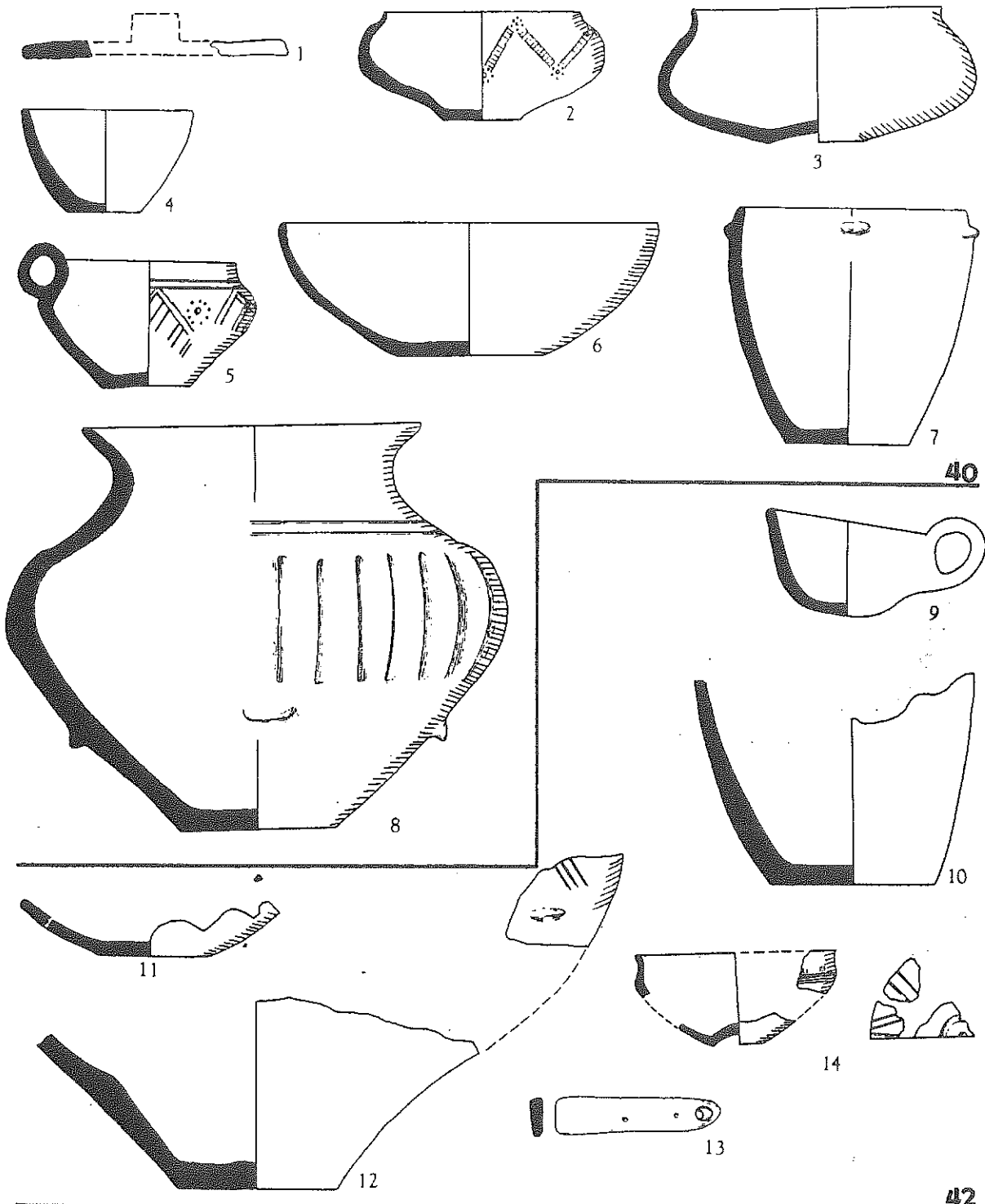

40

52

42

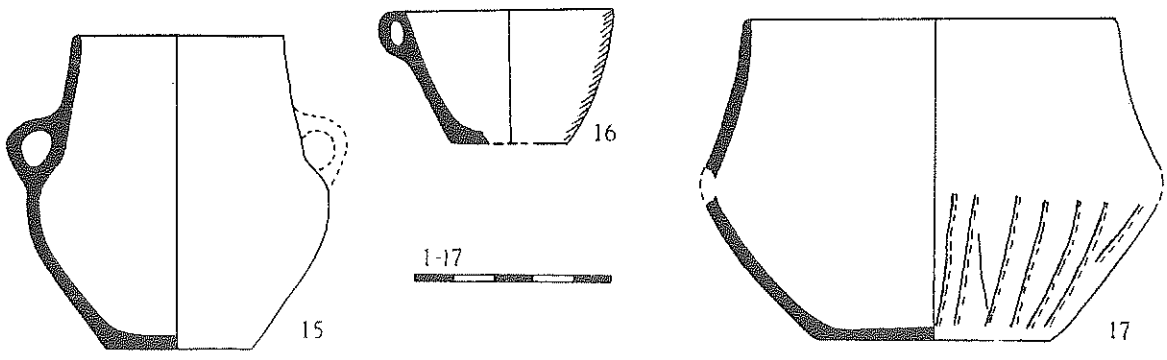

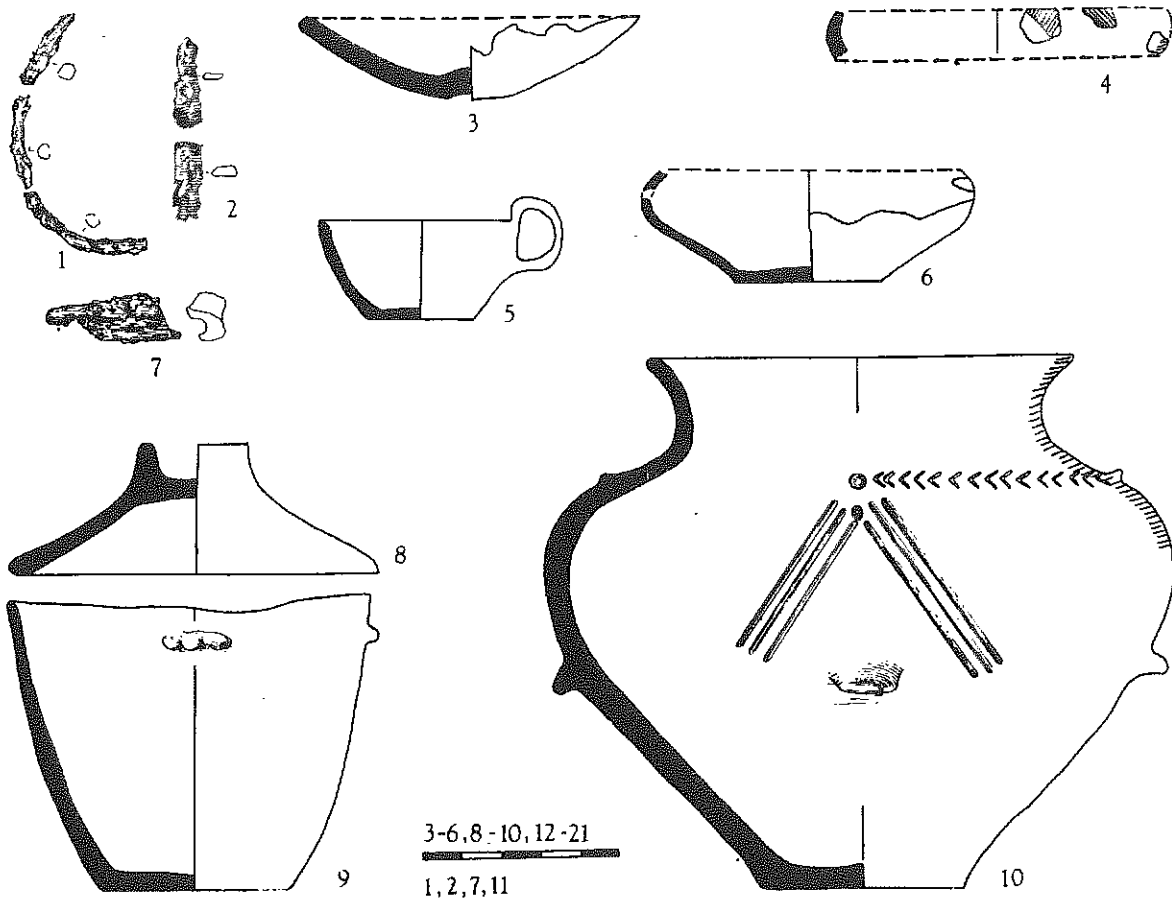

47

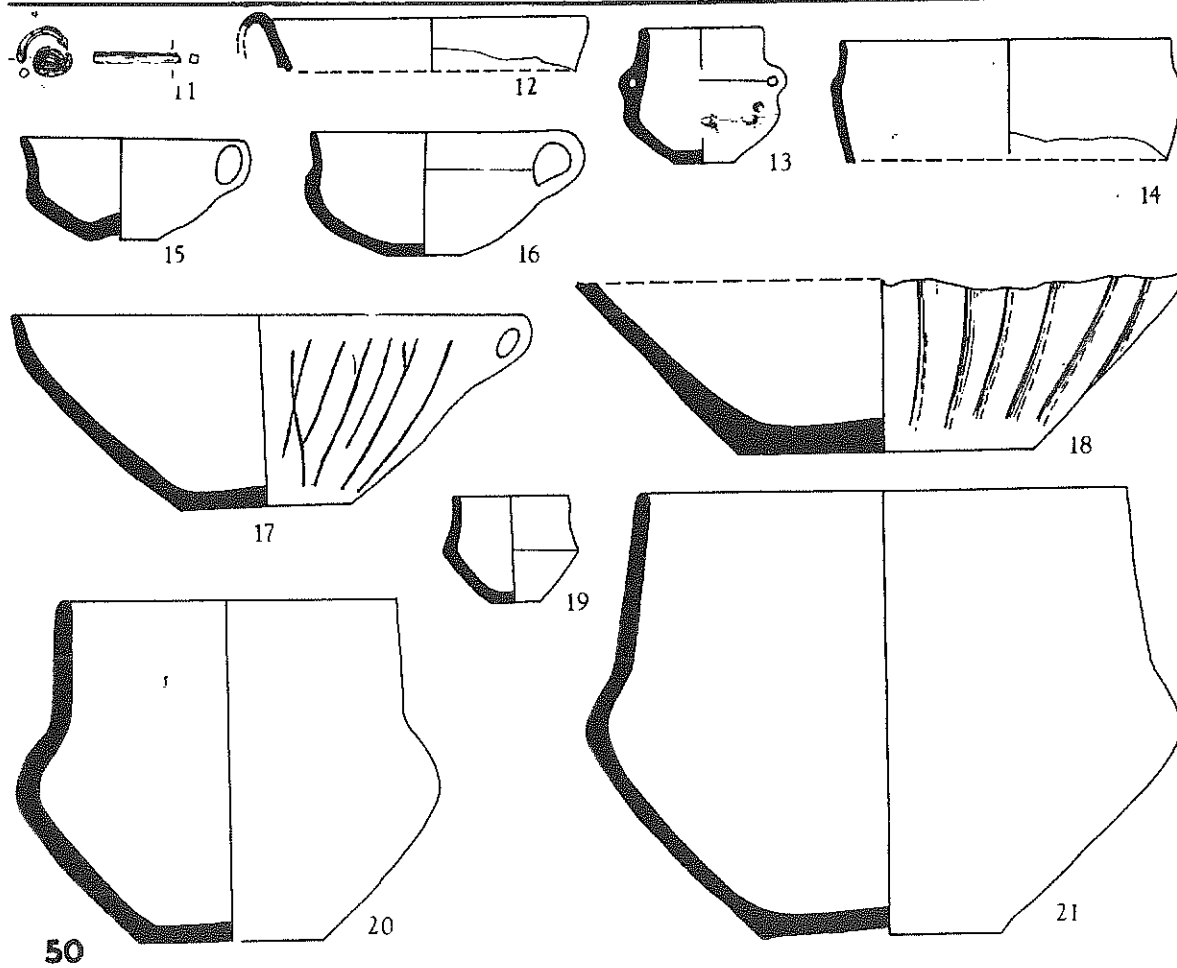

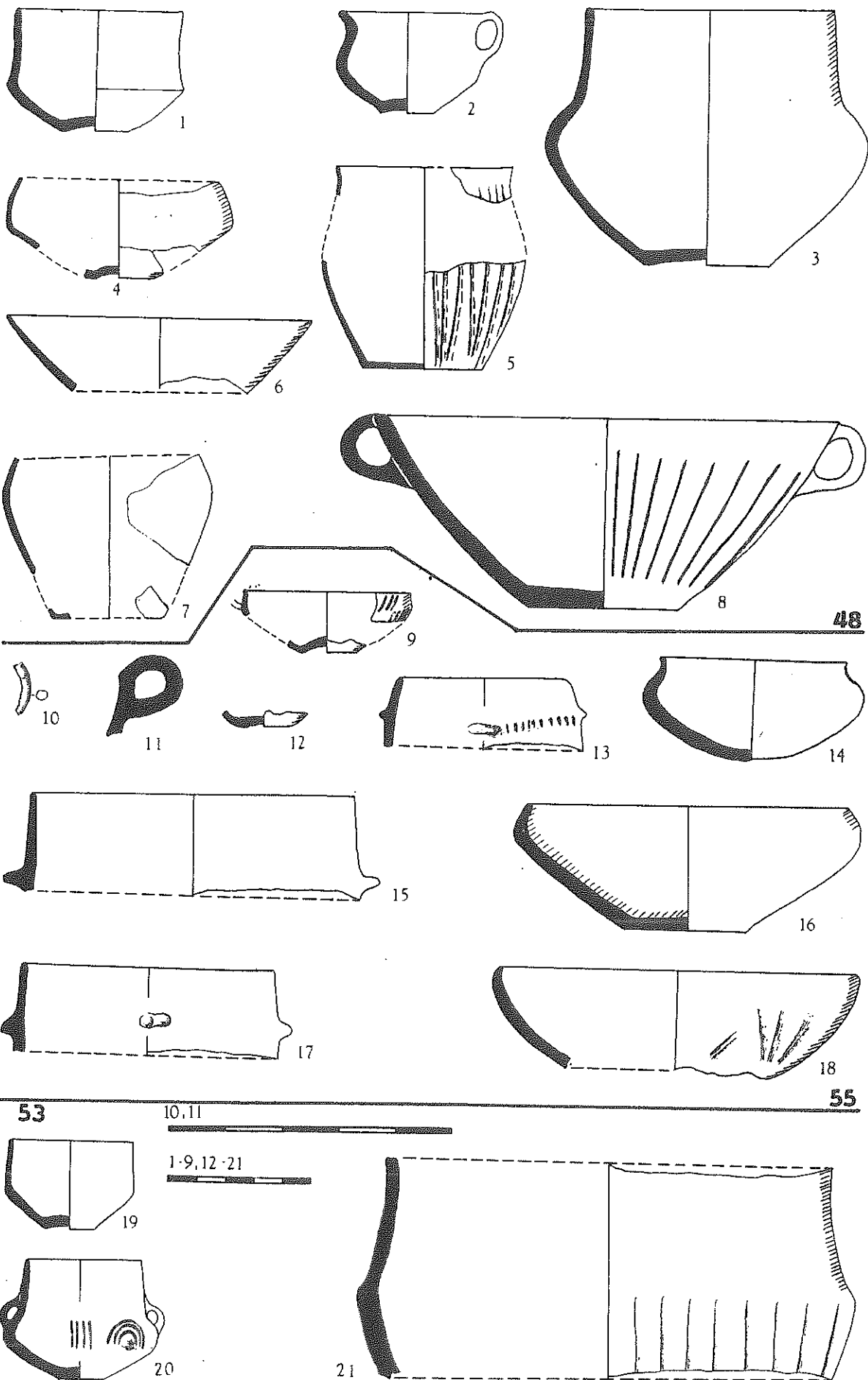

1-13

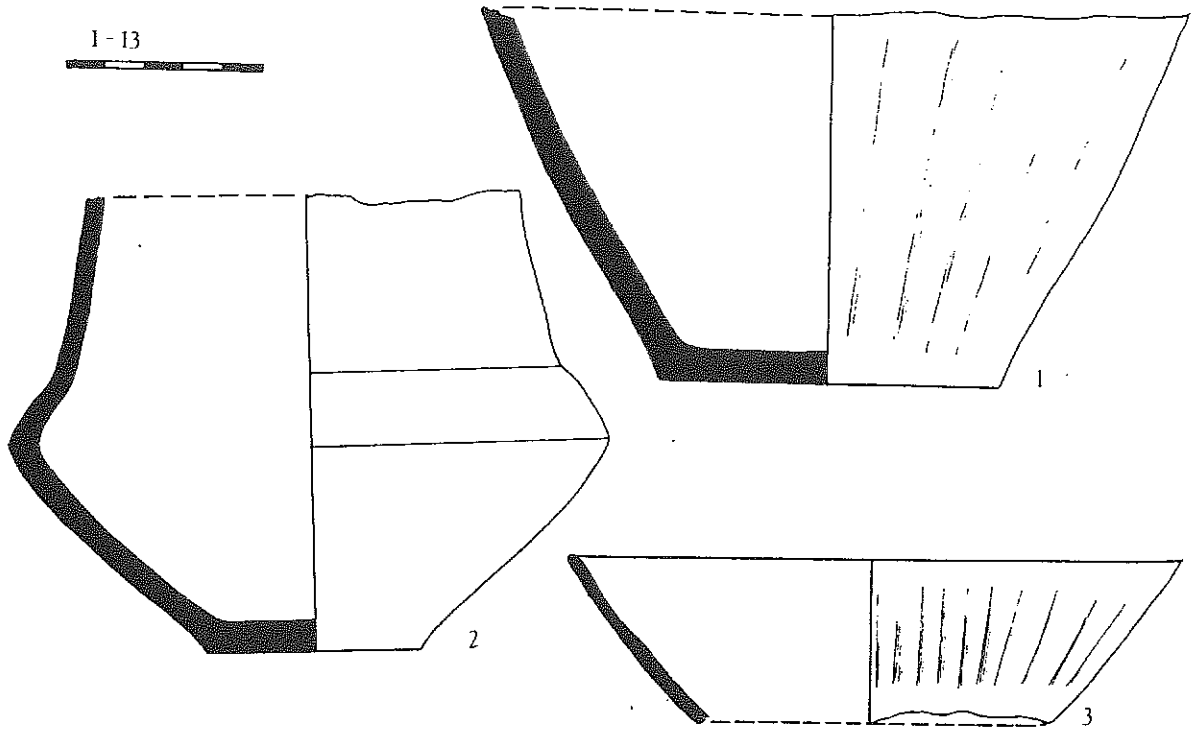

51

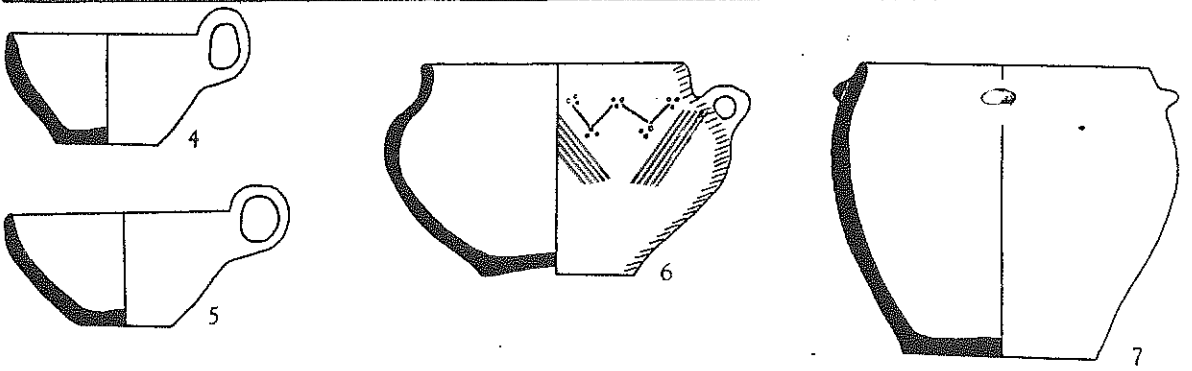

57

59

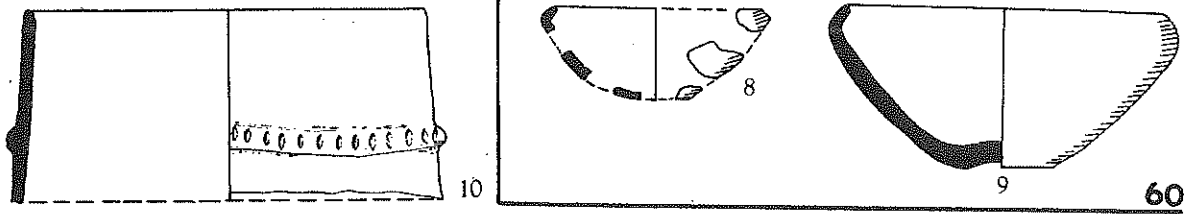

60

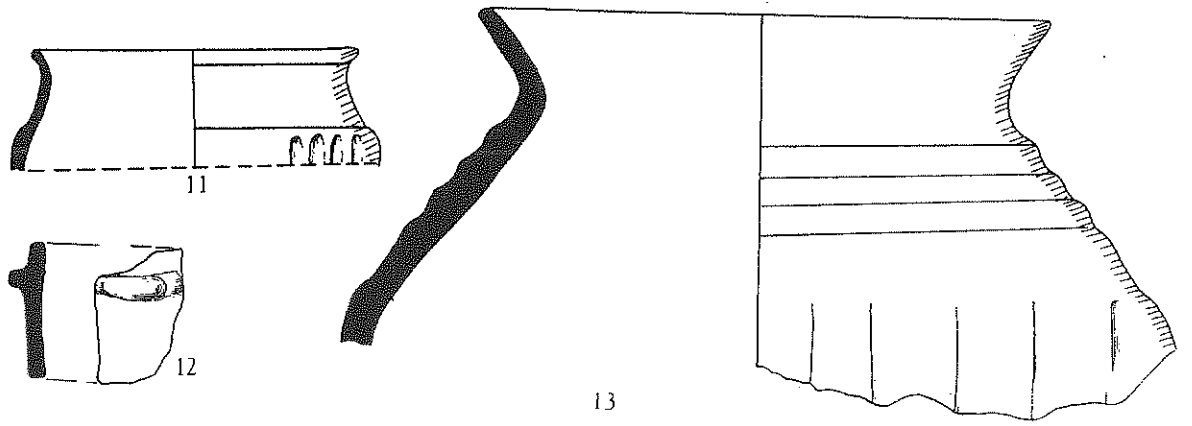

13

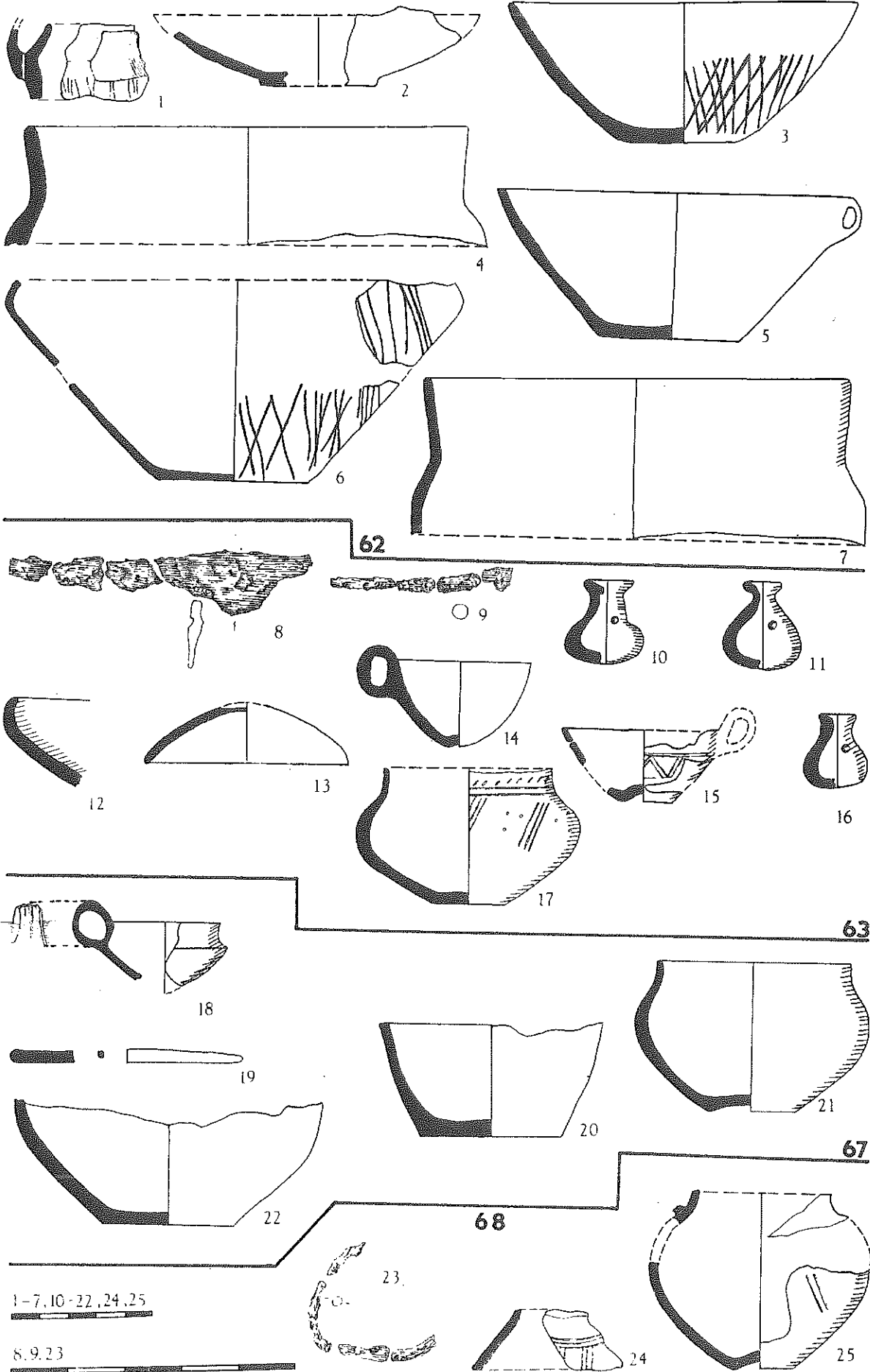

1-7, 10, 22, 24, 25

8, 9, 23

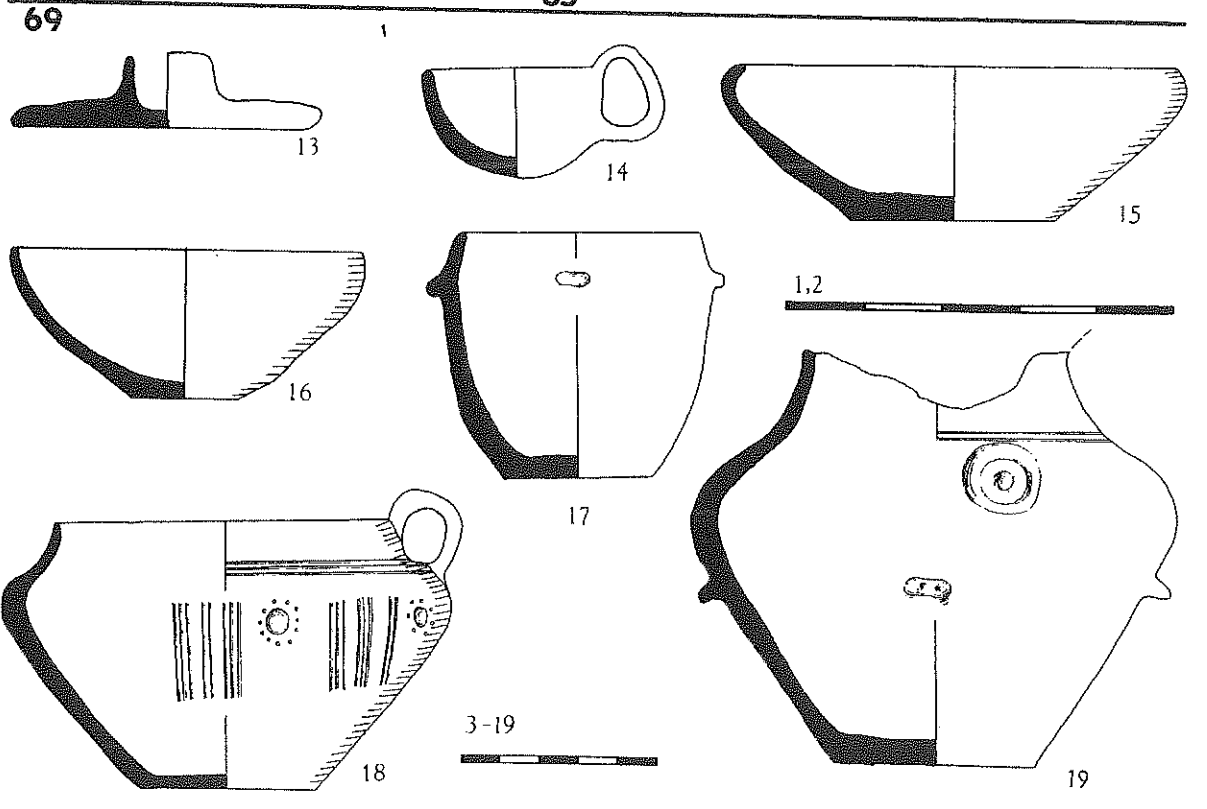
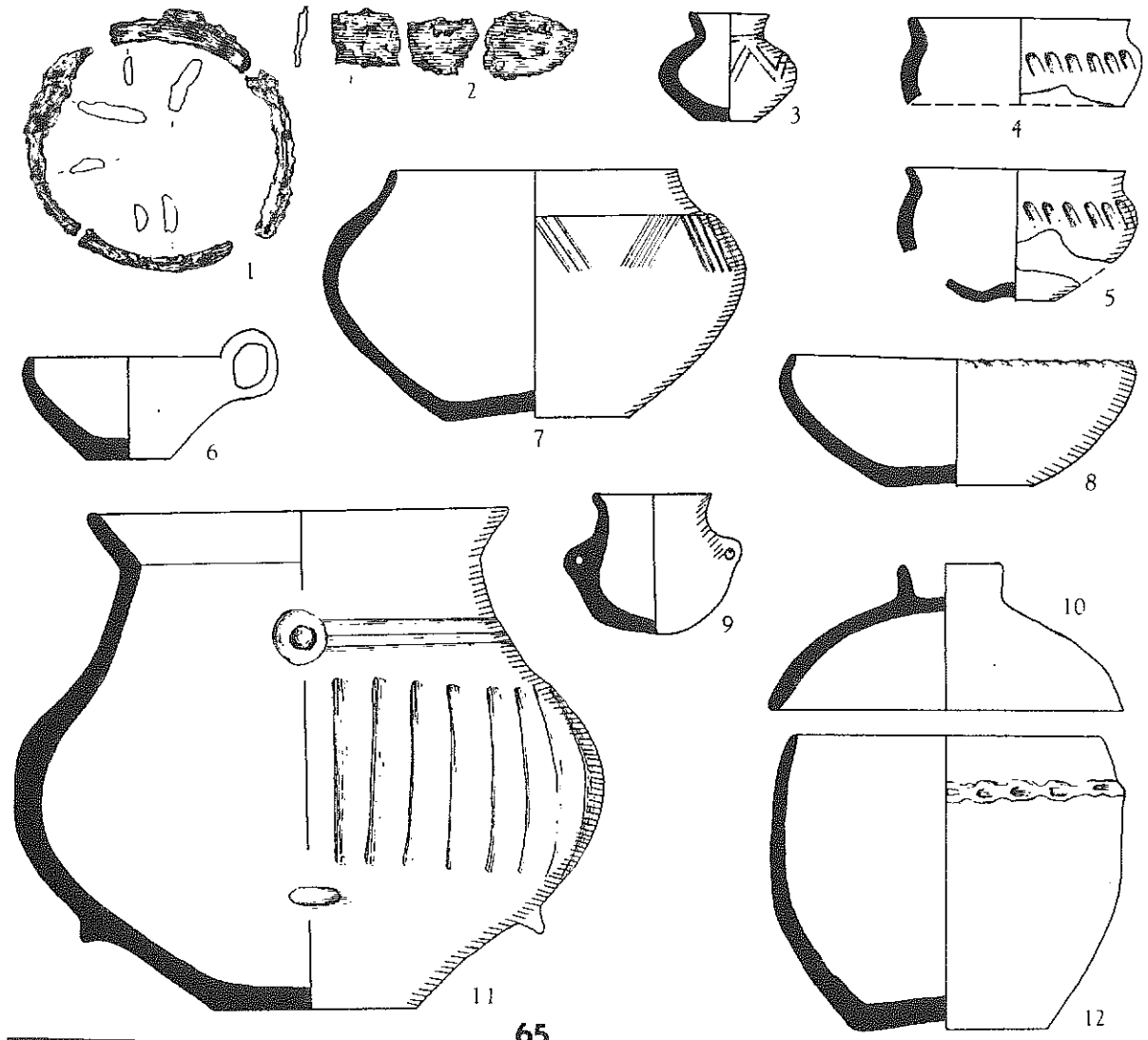

69

65

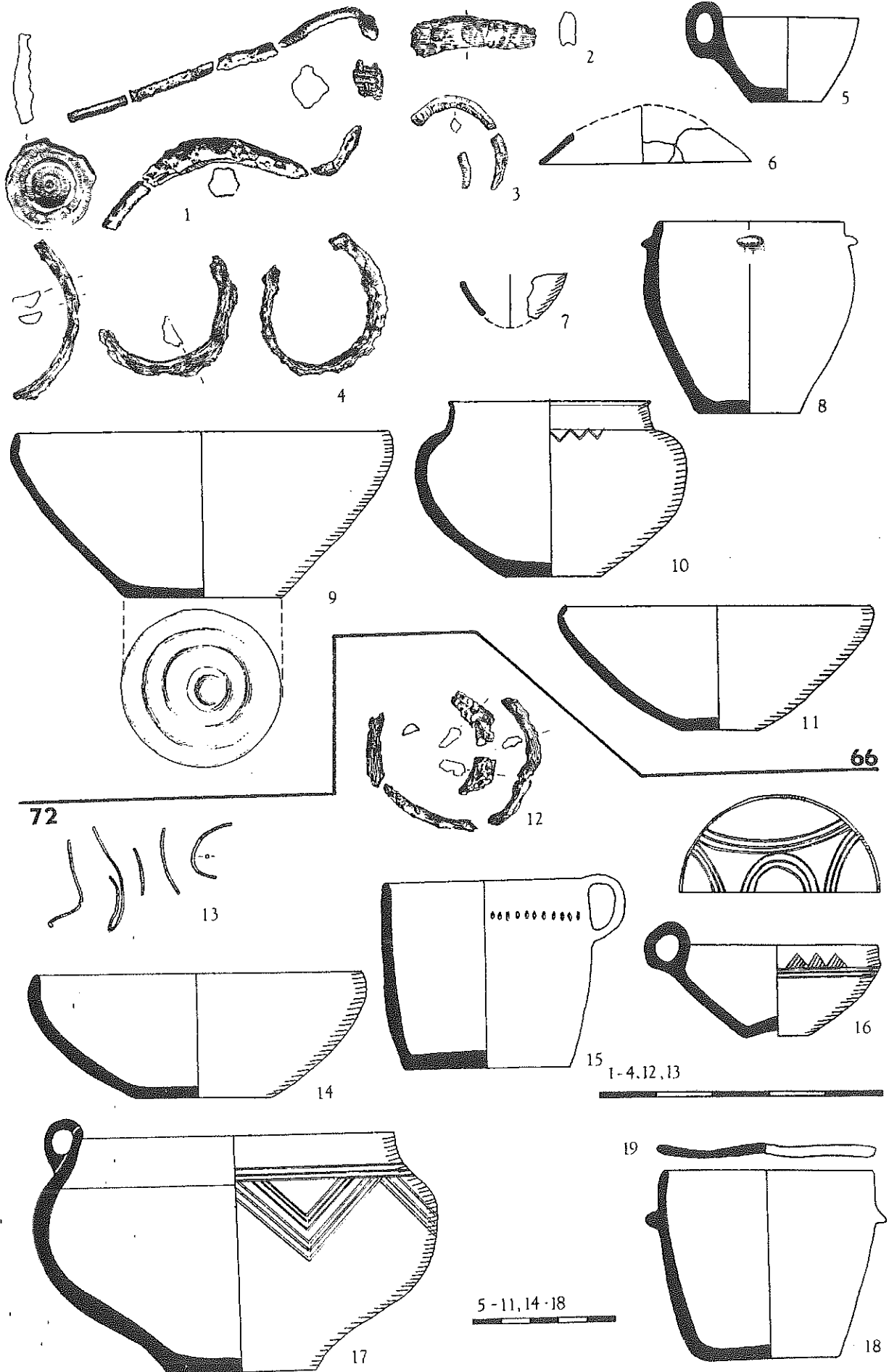

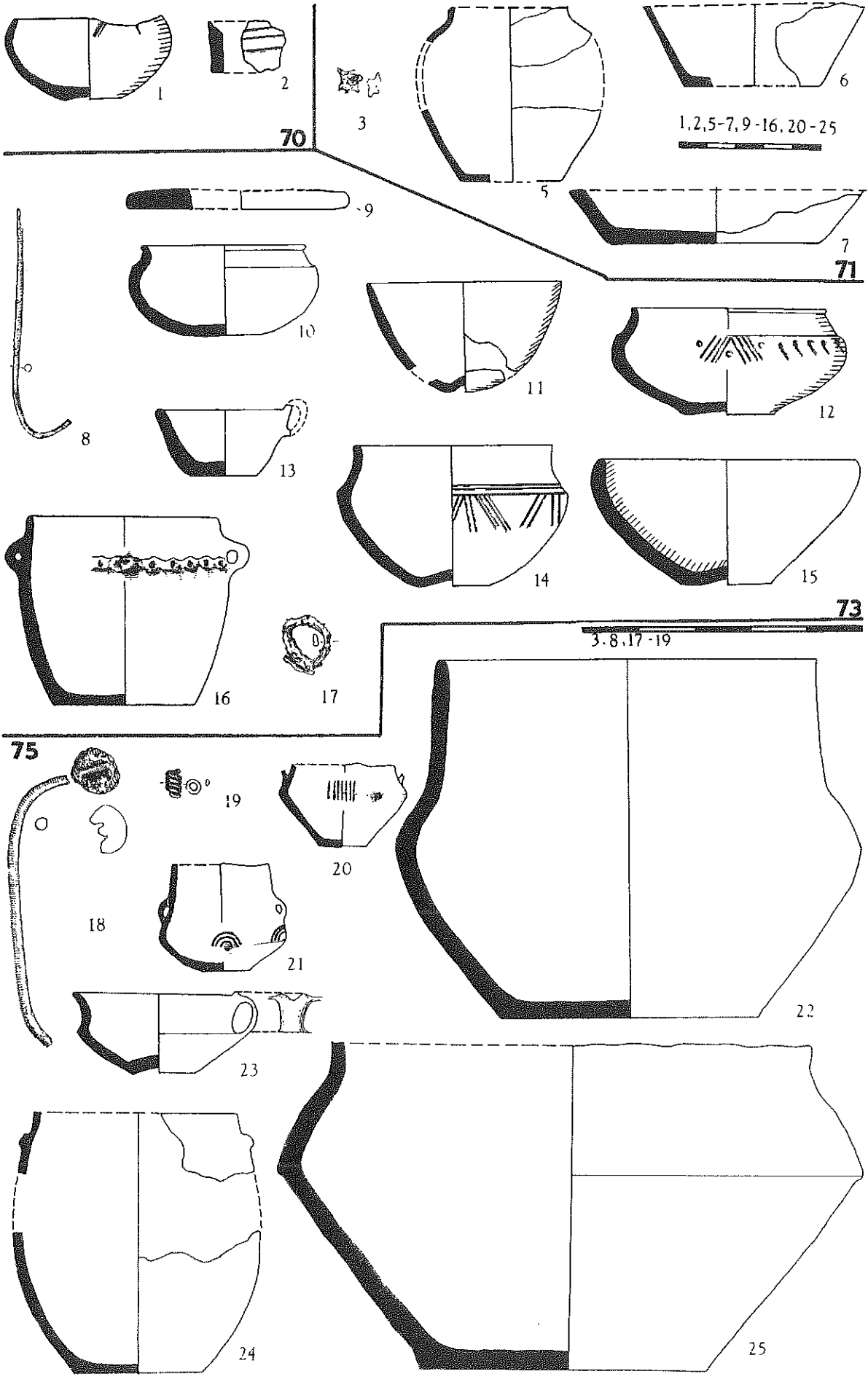

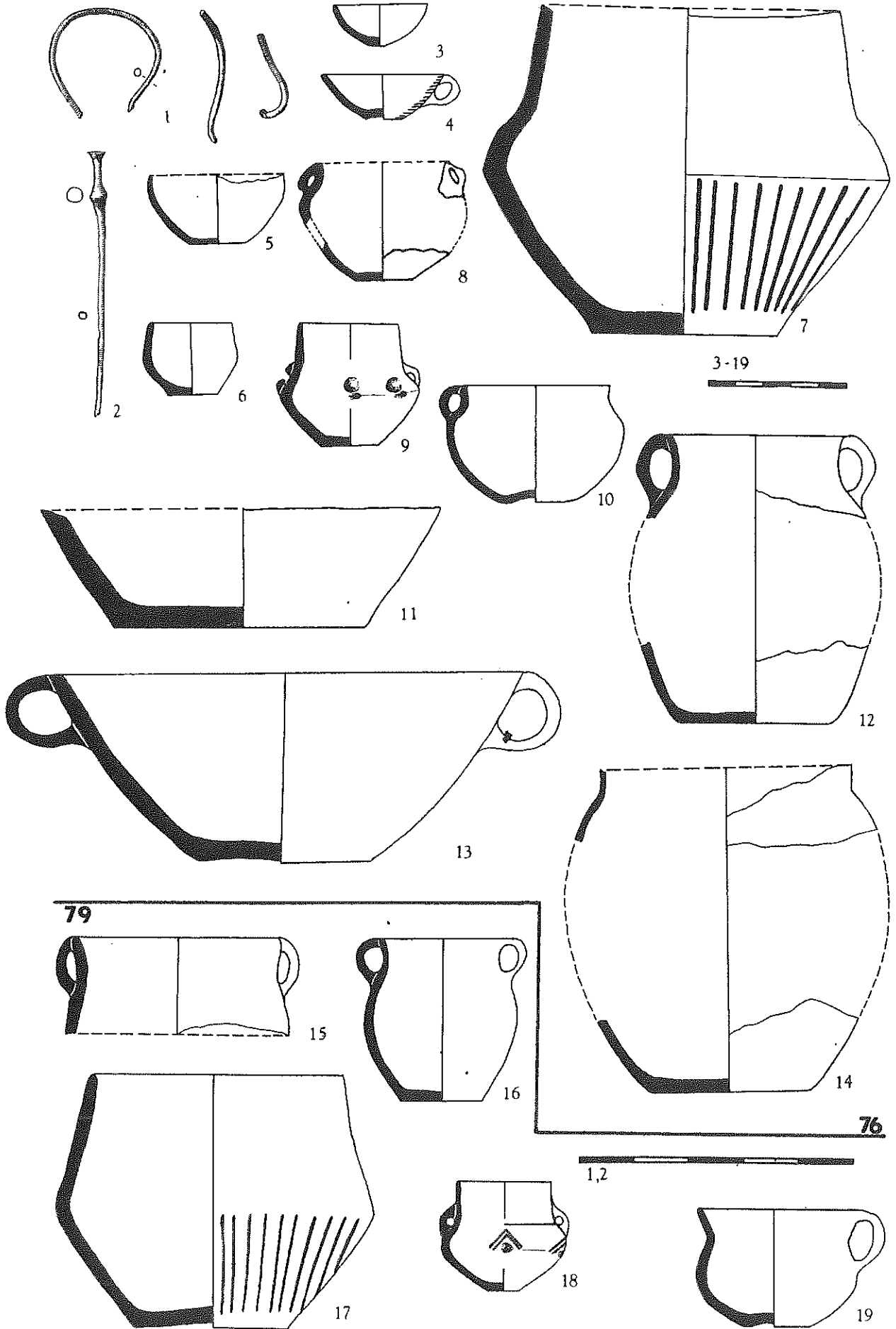

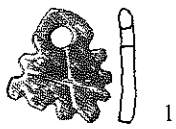

1

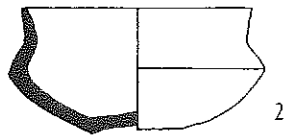

2



3

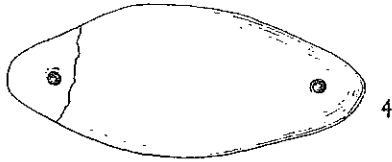

4

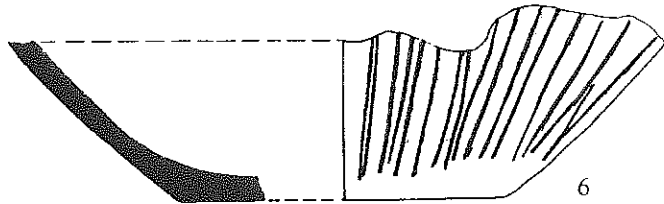

6

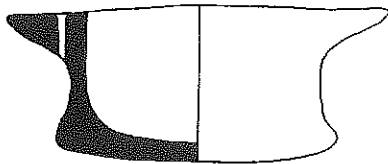

5

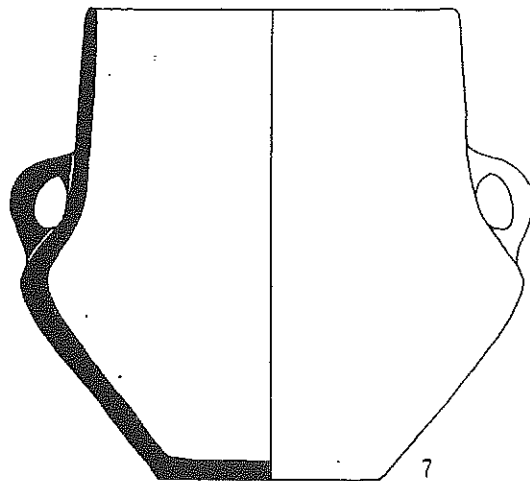

7

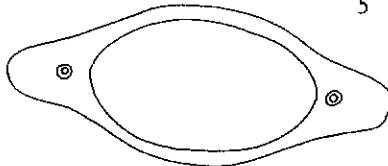

2,3,6-13

1,4,5



77

78



8

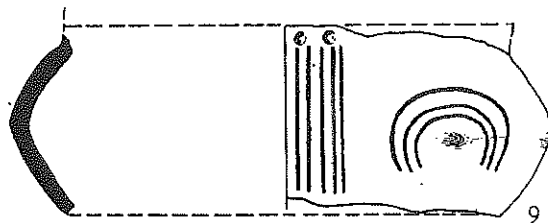

9

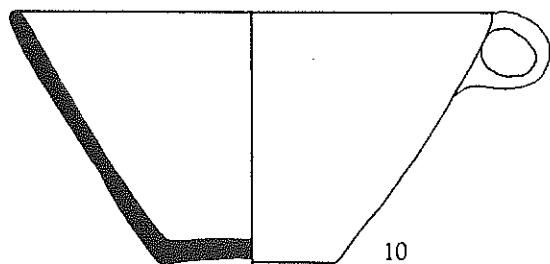

10

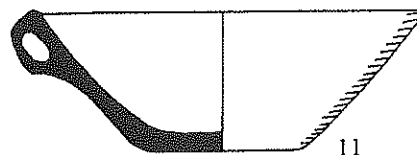

11

1

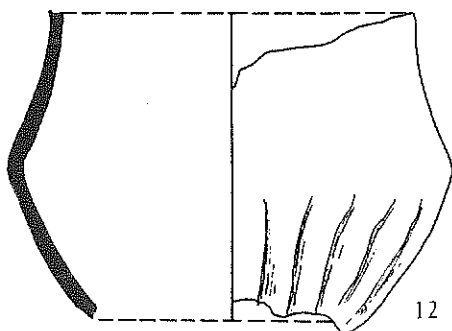

12

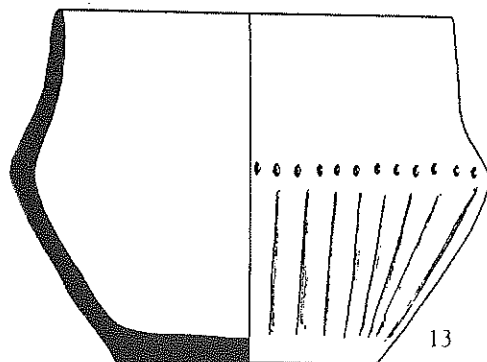

13

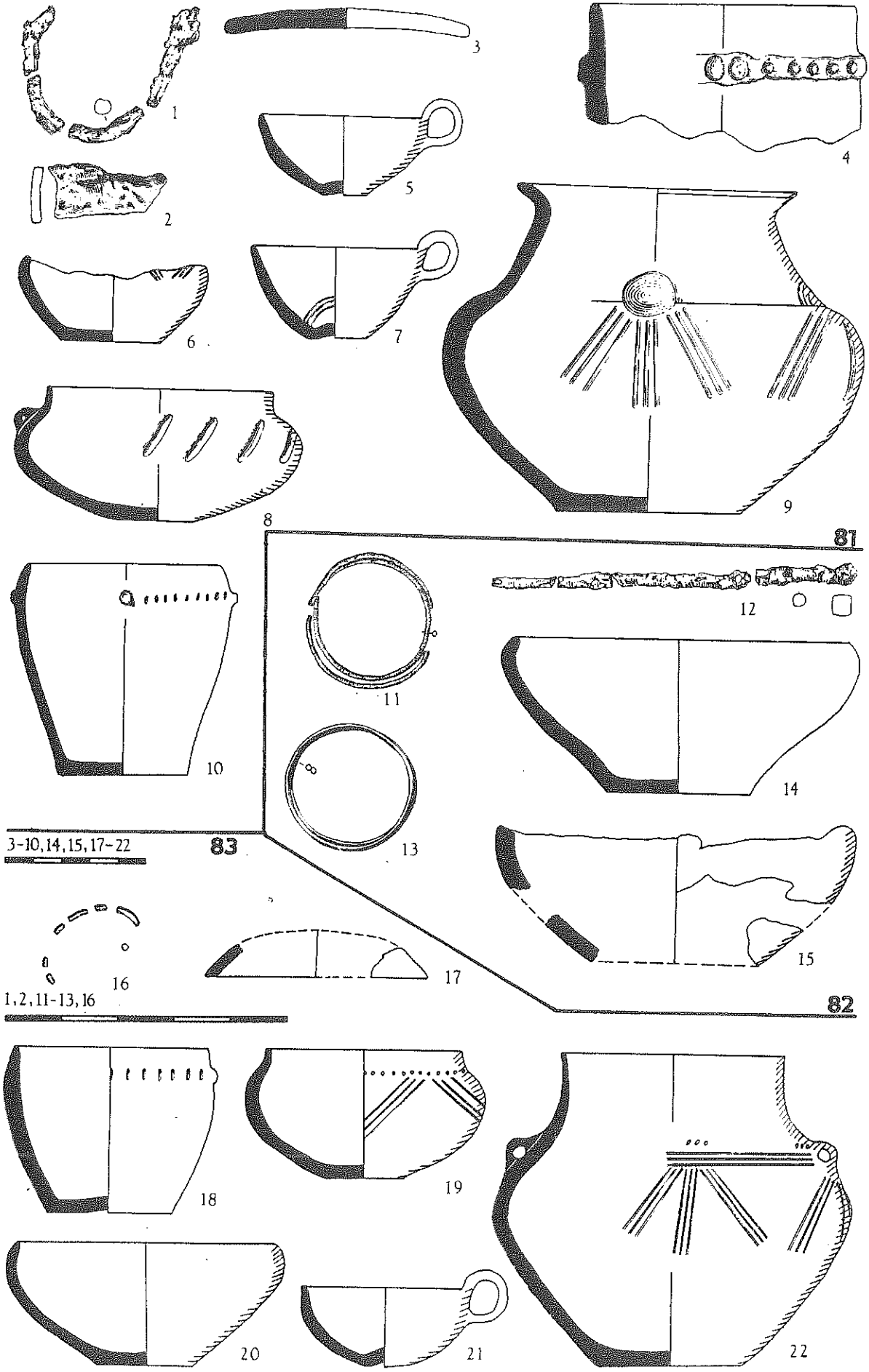

3-10, 14, 15, 17-22

83

1, 2, 11-13, 16

81

82

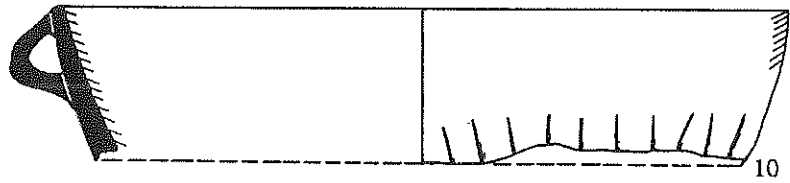
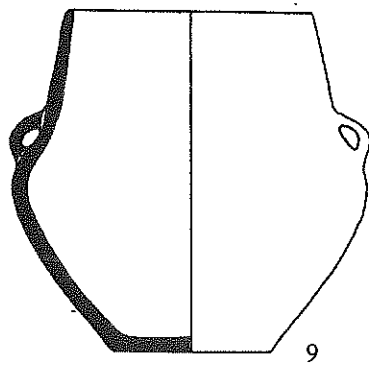
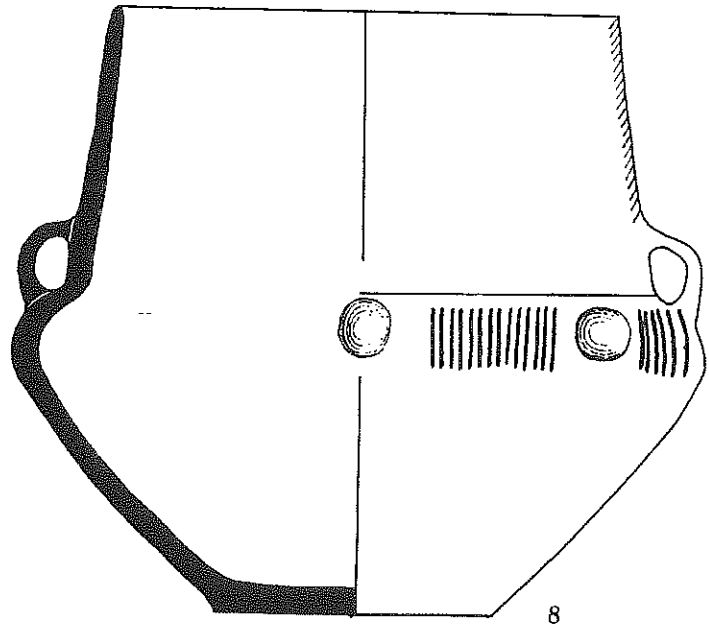
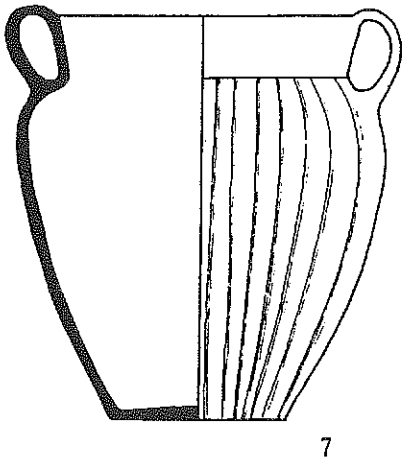
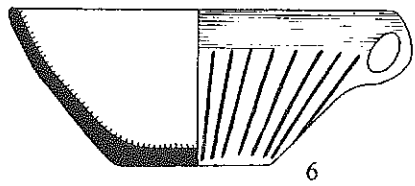
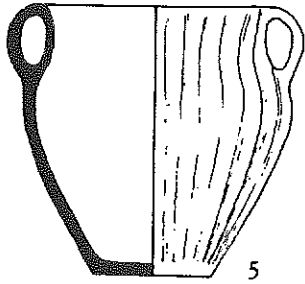
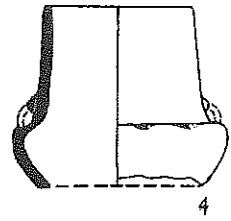
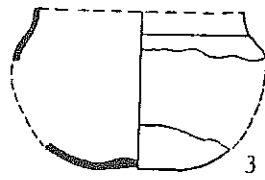
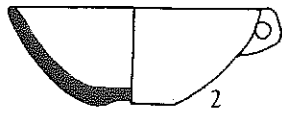
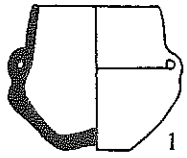

84

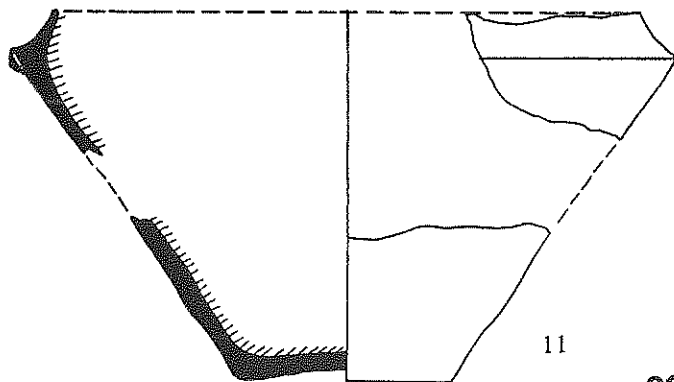

11

80

92



12

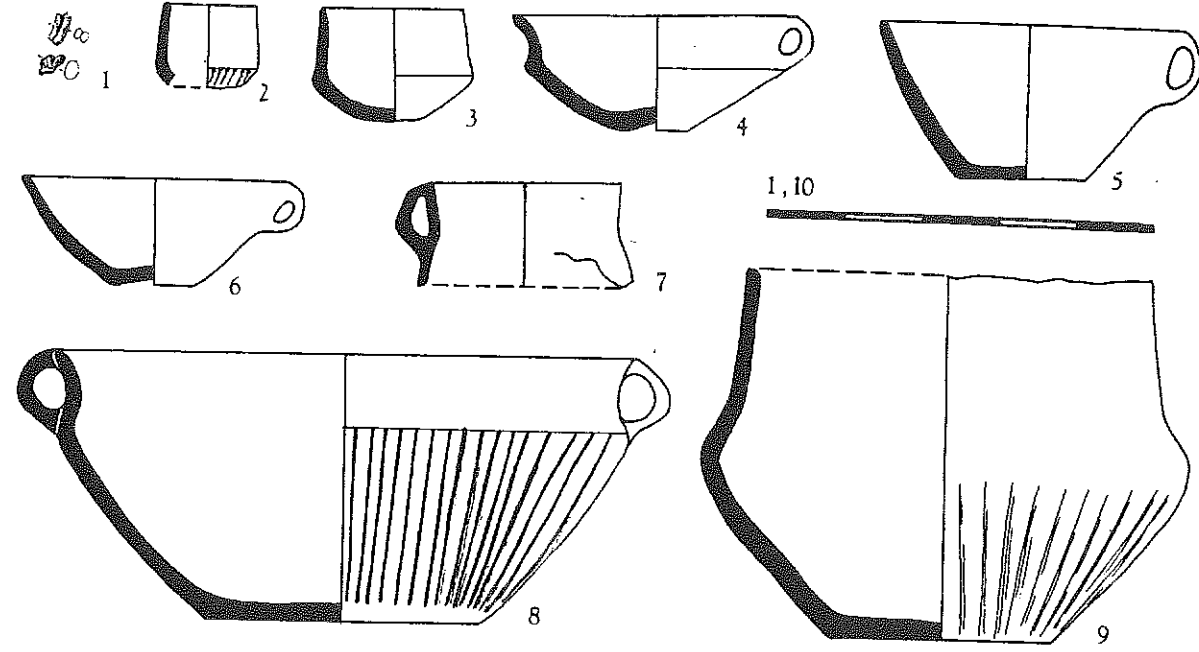

85

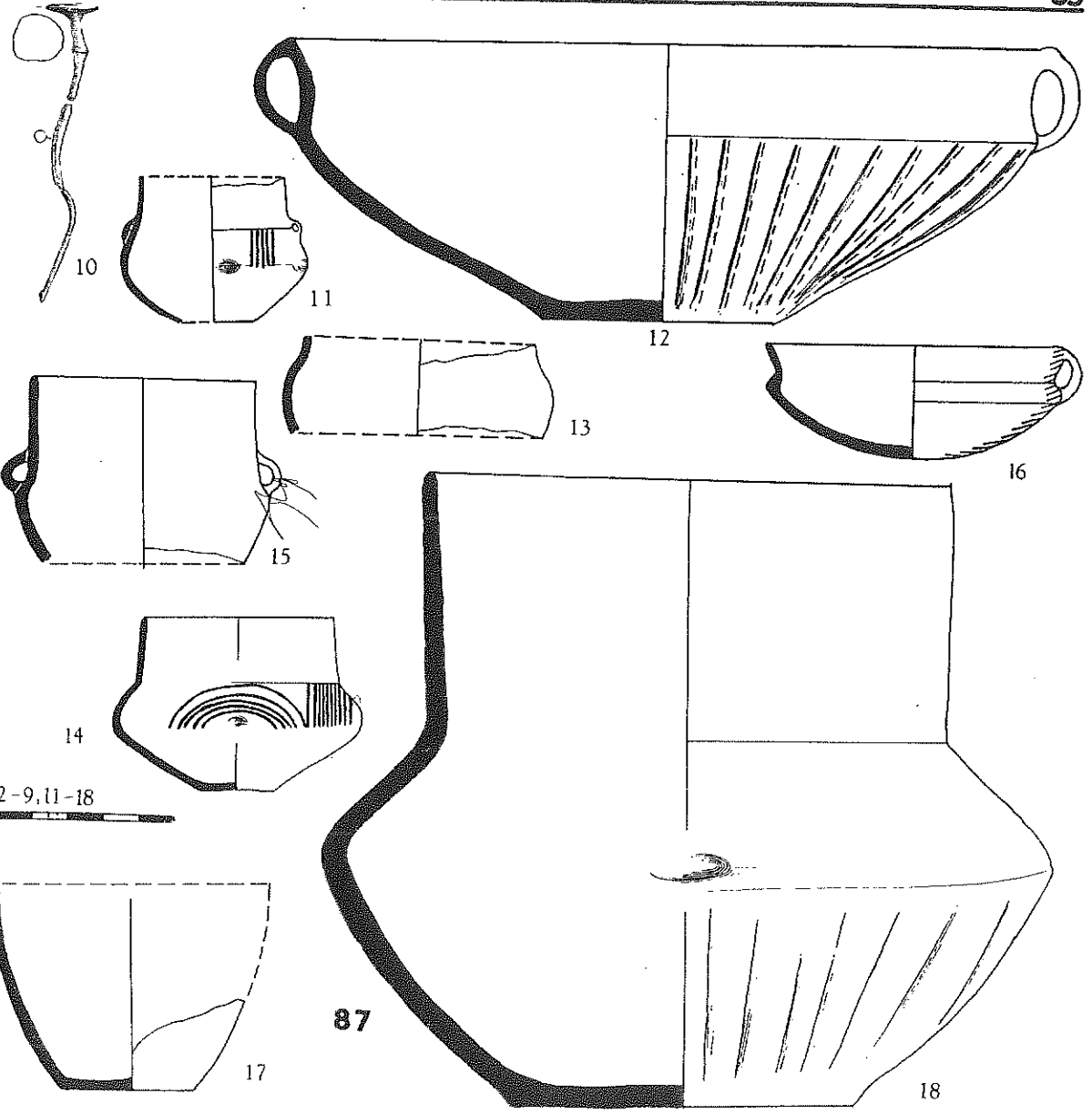

87

18