

Design organizační struktury

4. přednáška



**SLEZSKÁ
UNIVERZITA**

**OBCHODNĚ PODNIKATELSKÁ
FAKULTA V KARVINĚ**

Ing. Šárka Zapletalová, Ph.D.

Katedra Podnikové ekonomiky a managementu
MANAGEMENT



- Management můžeme chápat jako proces tvorby a udržování prostředí, ve kterém jednotlivci pracují společně ve skupinách a účinně dosahují vybraných cílů.
- Organizace mohou nabývat různých podob a lze je široce chápat. Může se jednat o **spontánně vzniklé skupiny, organizace** (např. rodina, rod, kulturně spřízněná společenství) nebo uměle vzniklé organizace.
- **Umělé organizace** jsou cíleně vytvořené skupiny, které mají jasně explicitně stanovený účel, podmínky existence, vnitřní a vnější vztahy.
- Takto vzniklá organizace je umělý řád, vědomě lidmi vytvořený z původního řádu přirozeného, za účelem dosahování stanovených cílů.
- Mezi uměle vytvořeného organizace patří celá řada různých druhů organizací.

Management a organizace II



- Co do rozsahu a významu nejpočetnější skupinu umělých organizací tvoří organizace, do nichž lidé vstupují prostřednictvím pracovně-právního vztahu a stávají se tak jejími zaměstnanci.
- Takové organizace se nazývají organizacemi zaměstnaneckými a můžeme ji chápat jako množinu lidí/zaměstnanců, kteří disponují svojí pracovní silou, vybavení technikou, informacemi a finančními prostředky, které jsou majetkem vlastníků.
- **Zaměstnanecké organizace** mohou mít charakter podnikatelský (podniky, ziskové organizace) nebo nepodnikatelský (neziskové organizace). Organizace můžeme také členit podle typu vlastnictví na státní (rozpočtové, příspěvkové, obecně prospěšné), družstevní, soukromé (podniky jednotlivců, obchodní společnosti) a společenské (politické strany, občanské iniciativy, odborové organizace, církve, zájmové organizace).

Typy organizací



A. Etzioni (1964) člení organizace na organizace s převažující:

- *domucovací autoritou* – organizace typické nedobrovolným členstvím (např. věznice, nápravné ústavy);
- *utilitární (racionálně právní) autoritou* – členství v těchto organizacích je založeno na principu ekonomické odměny (průmyslové, obchodní, zemědělské organizace);
- *normativní autoritou* – organizace s morálním charakterem členství a vnitřní hodnotou odměn (církve, politické strany atd.);
- *smíšené organizace*

Tureckiová (2004) člení organizace podle typu angažování následovně:

- organizace s odcizeným angažováním (např. věznice);
 - organizace s morálním angažováním (např. církve);
 - organizace s kalkulativním angažováním (např. podniky).
-

Organizace jako systém I



- Organizaci můžeme ze systémového hlediska chápat jako uspořádaný systém tvořený prvky, které jsou spojené navzájem určitými vazbami a jako celek vykazuje určité vlastnosti, chování.

V organizaci jako v systému probíhají dva základní typy transformačních procesů:

- **hmotně energetická transformace** (přeměna surovin ve výstupy) – hmotně energetický proces je vztahován k obsahové stránce řízení „Co se řídí?“ Hmotně energetický proces, to je proces přeměny vstupů na výstupy, se navenek projevuje jako chování organizace.
- **informační transformace** (získávání, zpracování informací a informační působení na rozhodování) – proces informační transformace se vztahuje k formě procesu řízení „Jak se řídí?“.

Organizace jako systém II



- Organizace má určitou strukturu, která je tvořena prvky, vztahy a vazbami uspořádané z pohledu účelu a naplnění požadovaných cílů.
- Veškeré vazby mezi jednotlivými prvky v organizaci mají charakter toků informací, který je v současné době řešen v rámci informačních systémů organizací.
- Jako každý systém, tak také v organizaci existují prvky vstupní a výstupní.
- Vstupy představují zdroje potřebné k naplňování cílů organizaci. Na základě transformace vstupů ve vnitřním prostředí organizace jsou potom produkovány výstupy hmotné nebo nehmotné povahy.
- Výstupy mohou být hmotné výrobky, poskytování služeb nebo práce, ale i třeba vnitropodnikové výkony.

Prvky organizace



- **Prvky organizace**, kterými jsou lidé a výrobní prostředky, rozdělujeme do dvou skupin, a to na prvky řízené a prvky řídicí.
- **Prvky řízené** představují koordinované útvary řízené prvky řídicími. Jedná se v podstatě o podřízené, kteří jsou řízeni svými manažery.
- **Řídicí prvky** představují samotný management organizace.
- Nejvyšším řídicím prvkem (vrcholovým řídicím prvkem) je top management realizující strategické řízení.
- Nejnižším řídicím prvkem je operativní řídicí prvek, který představuje liniové manažery realizující operativní řízení.
- Mezi těmito dvěma řídicími prvky existuje střední řídicí prvek, který je tvořen středním managementem, který realizuje taktické řízení.

Organizační subsystémy



- Prvky organizačního systému jsou diferencovány na základě struktury a chování příslušného systému do organizačních subsystémů, které mohou mít charakter trvalý nebo pružný.
- V podstatě lze v podniku vymežit tři základní subsystémy, a to subsystém výrobní, ekonomický a sociální.
- **Výrobní subsystém** je spojen s hmotně energetickým procesem přeměny vstupů na výstupy, popřípadě poskytování služeb.
- **Subsystém ekonomický** je spojen s ekonomickými aktivitami v organizaci a jeho součástí jsou příslušné ekonomické režimy včetně vnitropodnikových, obchodních, zásobovacích a odbytových aktivit v rámci příslušného organizačního informačního systému.
- **Subsystém sociální** je tvořen jednotlivci, sociálními skupinami a institucemi a vzájemnými vazbami mezi těmito prvky.

- **Vztahy v organizaci** představují vztahy mezi vedoucím pracovníkem a podřízenými.
- Váchal et al. rozlišuje tyto druhy vztahů: přímé, skupinové, s nepřímou účastí vedoucího.
- **Přímé vztahy** se vyskytují ve všech organizačních a řídicích strukturách a v obecné rovině jde o liniovou řídicí strukturu s jedním stupněm řízení.
- **Skupinové vztahy** představují vztahy nadřízeného a podřízeného v přítomnosti dalšího podřízeného pracovníka.
- **Vztahy s nepřímou účastí vedoucího** jsou charakteristické metodickou vazbou, jejímž cílem je získat potřebné informace pro vedoucího za účelem koordinace činností organizačních útvarů.

Vazby v organizaci



Vazby v organizaci charakterizují určitou návaznost jednotlivých prvků umožňující koordinaci jednotlivých činností. Můžeme rozlišit čtyři základní vazby v organizaci:

- **Skupinová vazba** je typická vstupem a výstupem z každé skupiny, minimálním kontaktem mezi skupinami a koordinací aktivit skupiny pomocí příkazů.
- **Postupová vazba** je charakteristická návazností pracovních operací, které jsou naprogramované bez možnosti změny stanoveného pořadí, přičemž výstup jedné operace se stává vstupem pro druhou operaci.
- **Vzájemná vazba** představuje vzájemnou koordinaci aktivit prostřednictvím plánování a pravidel, kde každá skupina má vstup a výstup.
- **Týmová vazba** je založena na vytvoření speciálních pracovních týmů pro konkrétní úkol a po splnění úkolu jsou tyto týmy rozpuštěny.

Organizační struktura I



**SLEZSKÁ
UNIVERZITA**
OBCHODNĚ PODNIKATELSKÁ
FAKULTA V KARVINĚ

- **Organizační struktura** zobrazuje kompetenční vztahy, vnitropodnikové úvavy a vzájemné vazby a vztahy mezi těmito útvary.
- Základní jednotkou organizační struktury je jednotka organizace práce, která je tvořena určitým počtem pracovníků podřízených jednomu vedoucímu pracovníkovi.
- Organizační struktura je výsledkem manažerské funkce organizování.
- Pro tvorbu organizační struktury je potřeba poznat a pochopit základní technické a technologické vztahy v aktivitách organizace, analyzovat základní prvky, kterými je organizace tvořena.
- Jednotky organizace práce se podle principu hierarchie spojují v organizační jednotky větší, které představují organizační stupně. Organizační stupně představují v organizační struktuře její hierarchické uspořádání.

Organizační struktura II



- Organizační struktura představuje strukturu systému řízení organizace.
- Organizační struktura je relativně stabilní a předurčuje chování určitého systému.
- V organizaci můžeme nalézt formální organizační struktury a neformální organizační struktury.
- **Formální organizační struktury** zabezpečují dělbu práce (diferenciaci), k zajištění vhodného provádění stanovených činností, a celistvé řízení (integraci), vedoucí k dosažení stanovených společných cílů organizační jednotky.
- **Neformální organizační struktury** vytvářejí spontánně na základě sdílených zájmů skupin lidí, jako je osobní přátelství, rodinná spřízněnost, vzájemné sympatie, hmotné zájmy apod.

Organizační struktura III



- Rozeznáváme organizační strukturu procesní a organizační strukturu útvárovou.
- **Struktura procesní** je definována jako soubor činností a vztahů mezi těmito činnostmi. V případě struktury procesní jsou určující procesy a ne útvary. Procesní struktura se znázorňuje pomocí grafu, který se skládá z uzlů a hran.
- **Struktura útvárová** je definována jako soubor pracovních míst a vztahů (mocenských, informačních a hmotně-energetických) mezi těmito pracovními místy. Zobrazením útvárové struktury je organizační schéma. Základním prvkem útvárové struktury je pracovní místo. Seskupením pracovních míst a přidělením příslušného řídicího prvku vzniká pracovní útvar. U útvárové struktury platí princip jednoty vedení, což znamená, že pracovník má vždy jen jednoho nadřízeného, který odpovídá za veškerou činnost daného pracovníka.

Struktura procesní

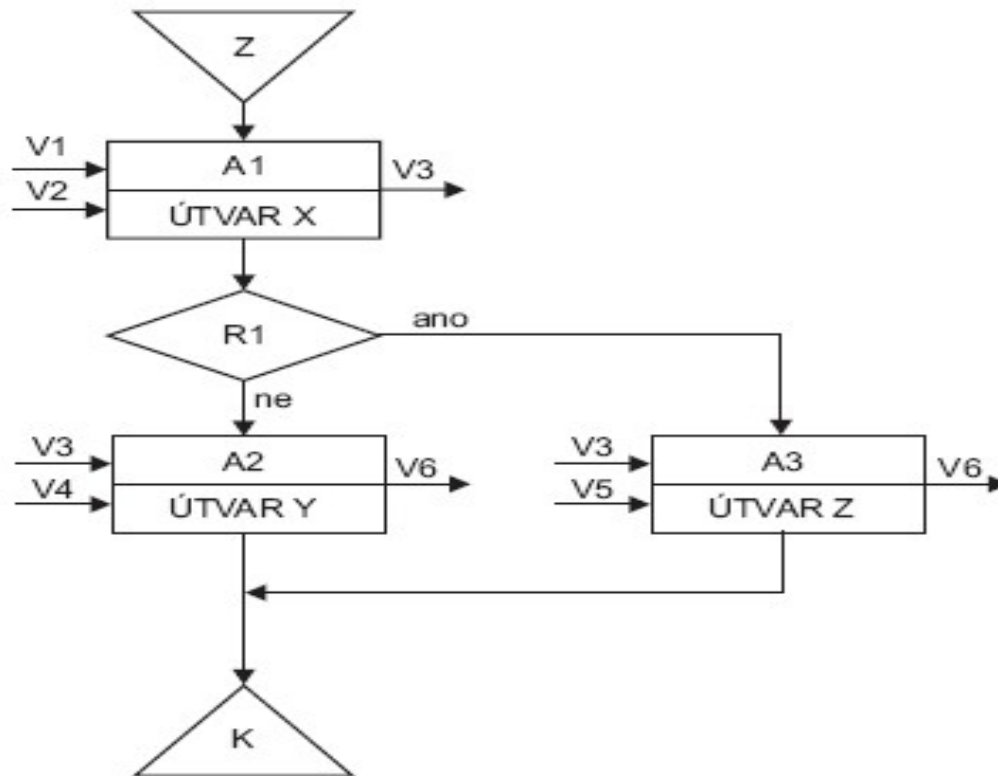

Struktura útvarová

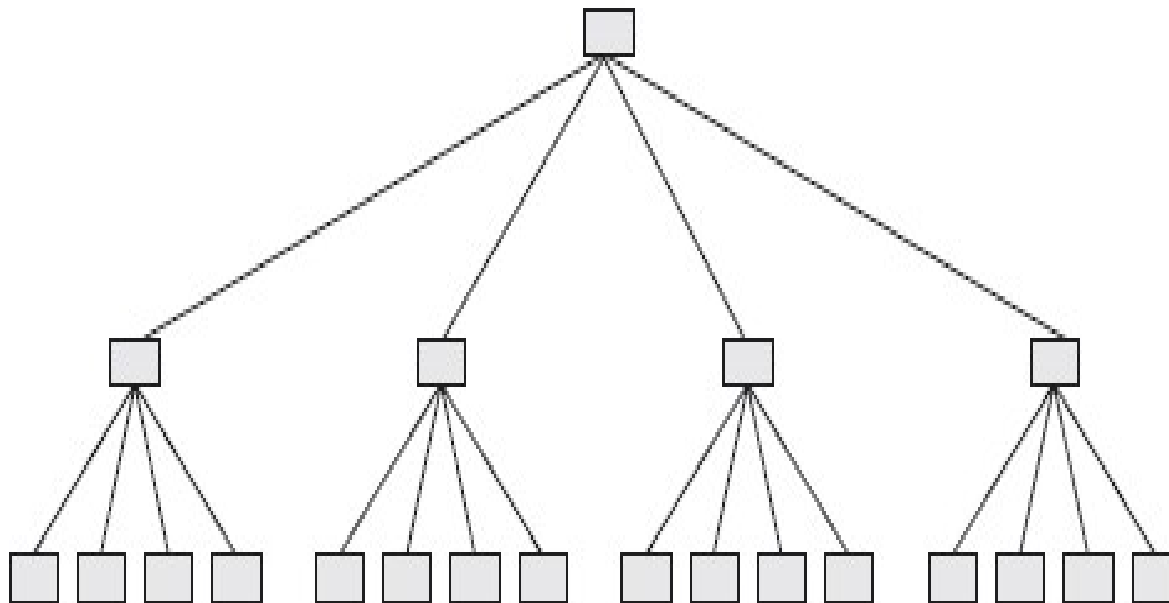

Členění organizačních struktur



Organizační struktury z hlediska seskupování činností (parametr dělby práce)

- Funkční struktury
- Výrobní, zákaznické, teritoriální a ostatní účelové struktury – divize

Organizační struktury z hlediska rozpětí řízení

- Vysoká (strmá) struktura
- Nízká (plochá) struktura

Organizační struktury z hlediska dělby pravomoci

- Tradiční struktury – liniové, funkcionální, liniově-štabní
- Cílově programové struktury – projektová koordinace, projektové struktury, maticové struktury, pružné týmy, síťové struktury

Organizační struktury z hlediska časového trvání

- Dočasné
- Trvalé

Organizační struktury z hlediska seskupování činností



**SLEZSKÁ
UNIVERZITA**
OBCHODNĚ PODNIKATELSKÁ
FAKULTA V KARVINĚ

- **Funkční struktury** – myšlenkou funkční struktury je seskupení pracovníků, kteří pracují na podobných úkolech v jednom úseku podniku. Funkční struktura má tendenci centralizovat proces rozhodování na nejvyšší úrovni podniku. Rozhodnutí o koordinaci aktivit v jednotlivých úsecích vycházejí z nejvyšší úrovně podniku.
- **Výrobní, zákaznické, teritoriální a ostatní účelové struktury** – vnitřní organizační členění jednotlivých výrobní (popř. zákaznické, teritoriální a jiné) specializovaných úseků může být založeno na funkční dělbě práce. Všechny řídicí činnosti se sdružují do jedné organizační jednotky (úseku, oddělení, střediska), která odpovídá za jeden typ výrobku (skupinu zákazníků, teritoria) a řídí je jeden manažer.

Funkční organizační struktura



**SLEZSKÁ
UNIVERZITA**
OBCHODNĚ PODNIKATELSKÁ
FAKULTA V KARVINĚ

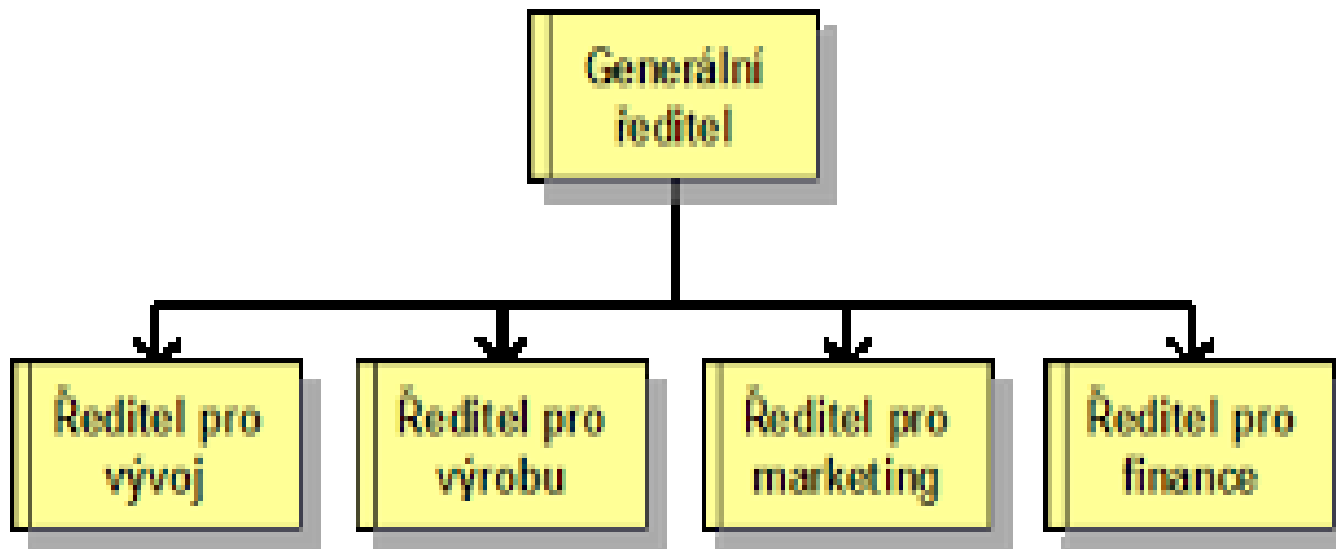

Výrobová organizační struktura

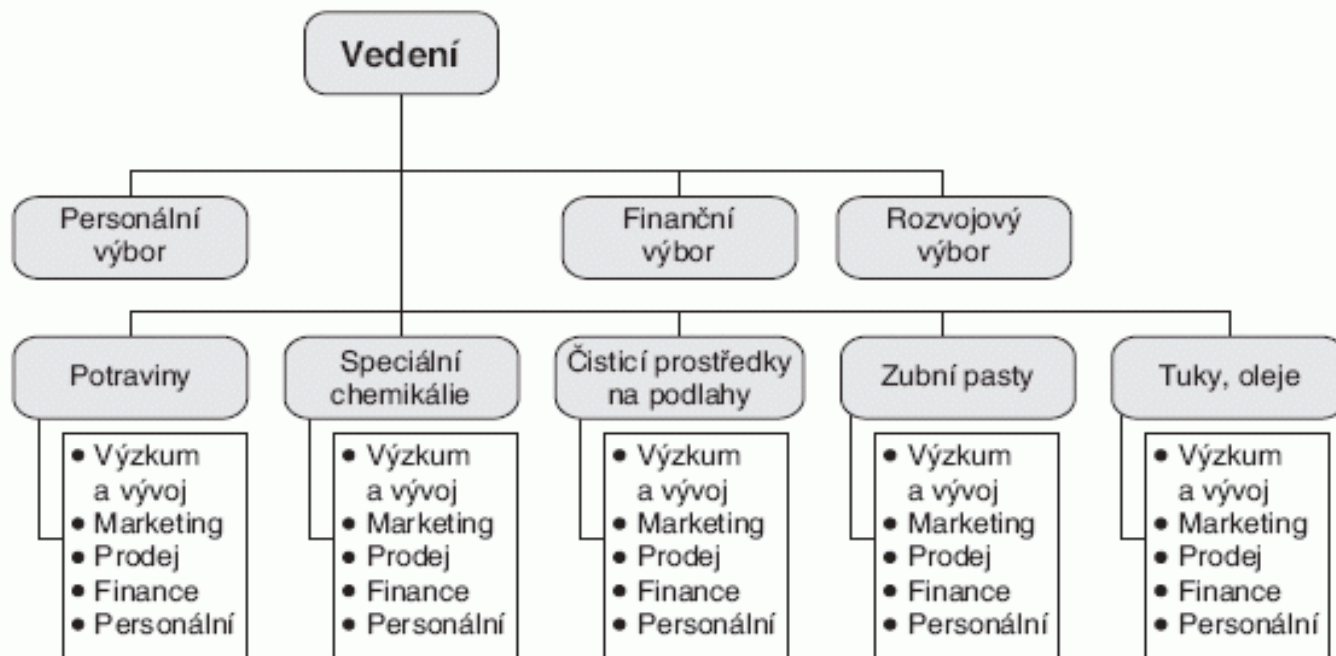

Divizionální organizační struktura



**SLEZSKÁ
UNIVERZITA**
OBCHODNĚ PODNIKATELSKÁ
FAKULTA V KARVINĚ

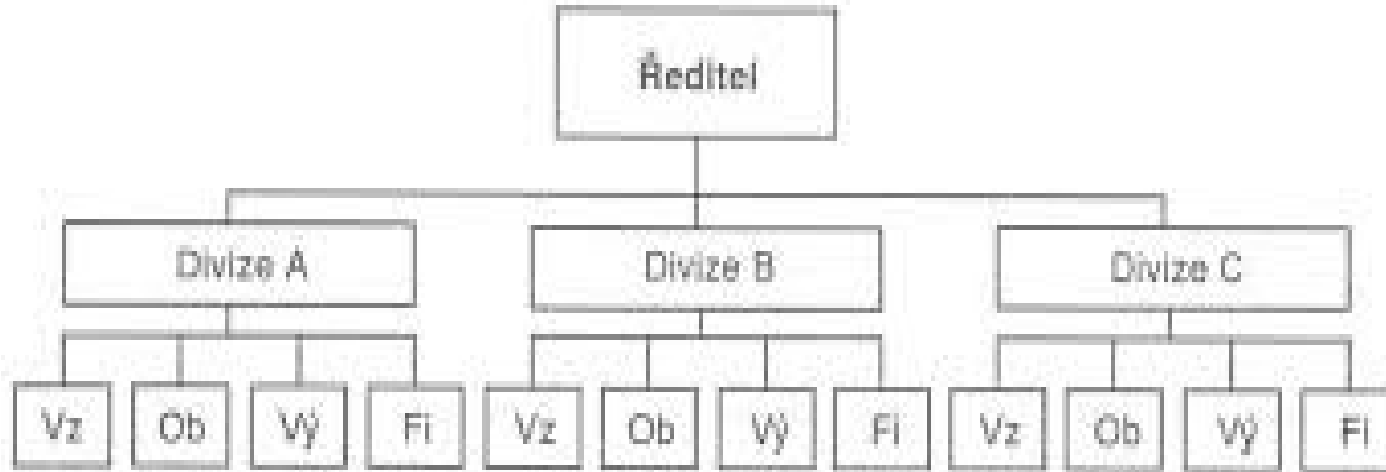

Poznámka: Vz – výzkum a vývoj
Ob – obchod
Vý – výroba
Fi – finance

Organizační struktury z hlediska rozpětí řízení



**SLEZSKÁ
UNIVERZITA**
OBCHODNĚ PODNIKATELSKÁ
FAKULTA V KARVÍNĚ

- **Strmá struktura** – vysoce centralizovaná struktura s vysokým počtem hierarchických úrovní. Obecně lze konstatovat, že čím větší je počet stupňů řízení (tj. čím strmější je organizační struktura), tím déle trvá iniciace a implementace změn – tj. firma se stává méně flexibilní
- **Plochá struktura** - je taková organizace, která má nízký počet stupňů řízení. Znamená to nízký počet stupňů organizačních jednotek. Plochá organizace je velmi pružná v rozhodování, protože tok informací od nejnižší postavených pracovníků k nejvyššímu vedení organizace je rychlý a krátký.

Strmá organizační struktura

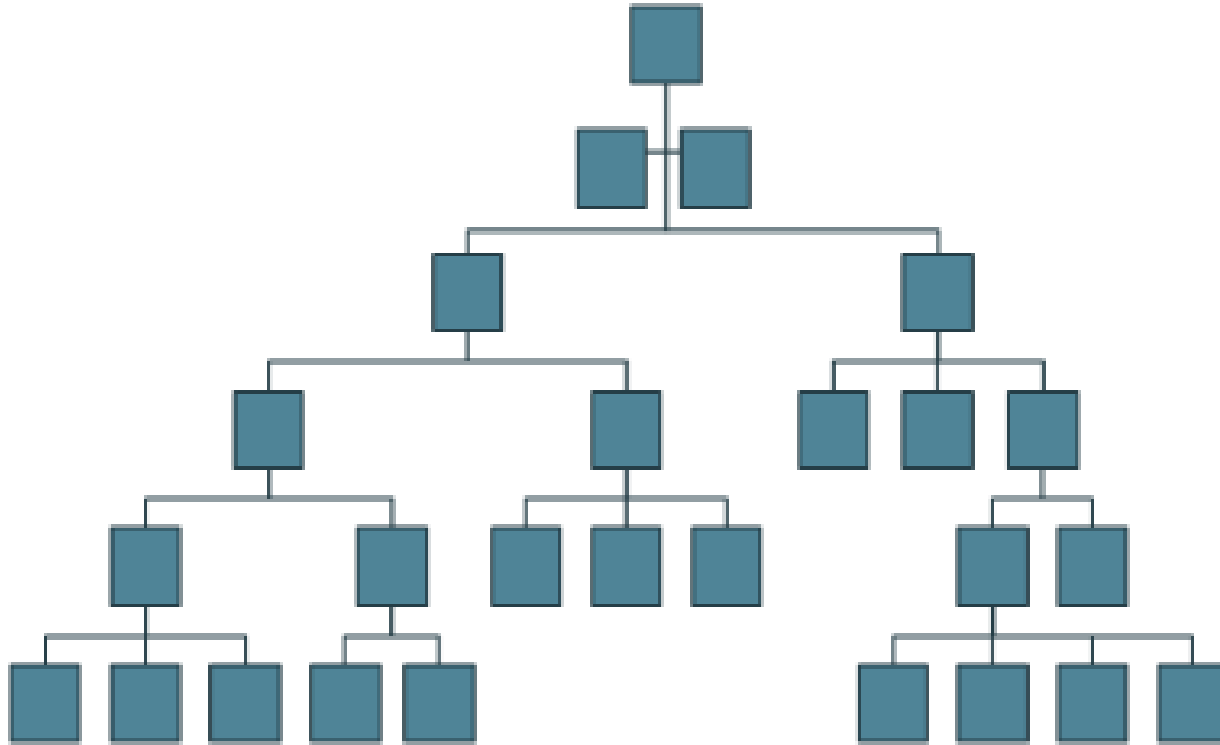

Plochá organizační struktura



**SLEZSKÁ
UNIVERZITA**
OBCHODNĚ PODNIKATELSKÁ
FAKULTA V KARVINĚ

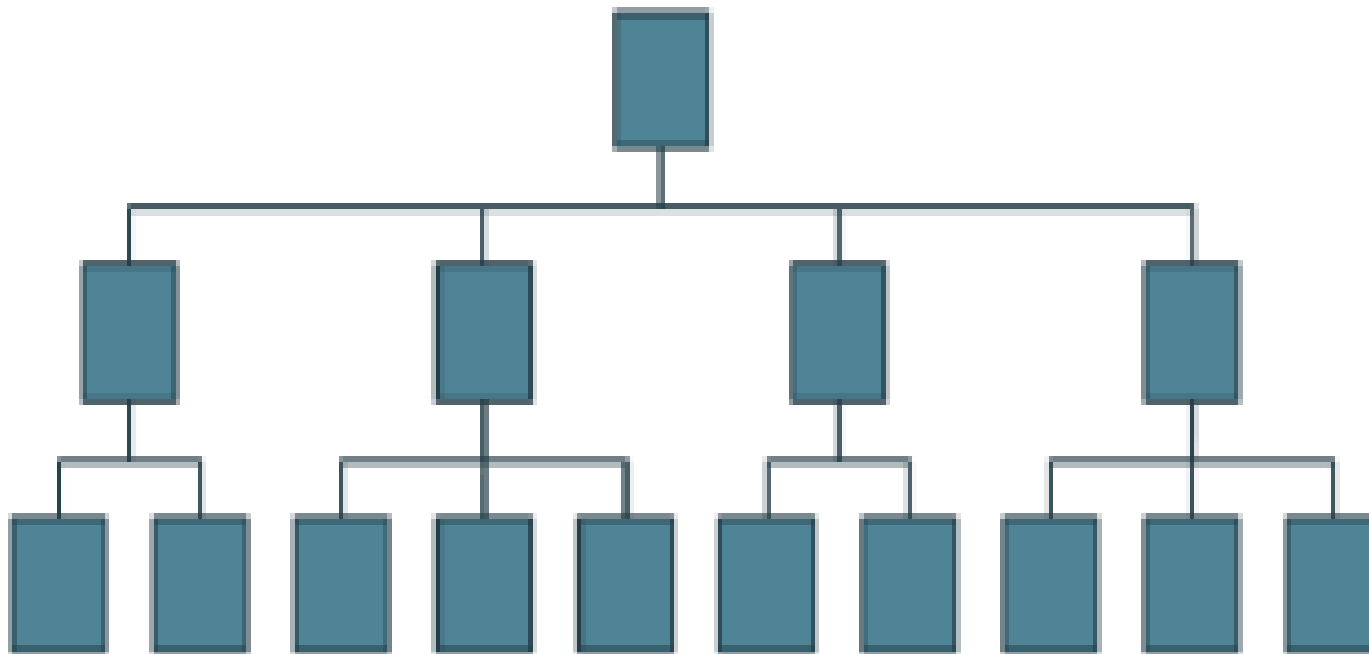

Prostor pro doplňující informace, poznámky

Organizační struktury z hlediska dělby pravomoci



**SLEZSKÁ
UNIVERZITA**
OBCHODNĚ PODNIKATELSKÁ
FAKULTA V KARVINĚ

- **Liniová struktura** – pozice a vztahy nadřízenosti a podřízenosti jsou uspořádány a orientovány vertikálně. Každý nadřízený má jasně přidělené podřízené a každý podřízený má jasně přiděleného nadřízeného.
- **Funkcionální struktura** – základem této struktury je uspořádání, kdy má pracovník různé nadřízené pro různé oblasti fungování organizace.
- **Liniově-štabní struktura** – jde uspořádání založené na liniové struktuře rozšířené o takzvané štabní útvary, které zajišťují podporu řídicích činností pro různé hierarchické úrovně a oblasti fungování organizace.
- **Maticová struktura** – základem organizační struktury je klasická vertikální liniová struktura, která je kombinována s horizontálně fungujícími ad-hoc vytvářenými týmy, které se věnují například speciálním projektům.

Liniová organizační struktura

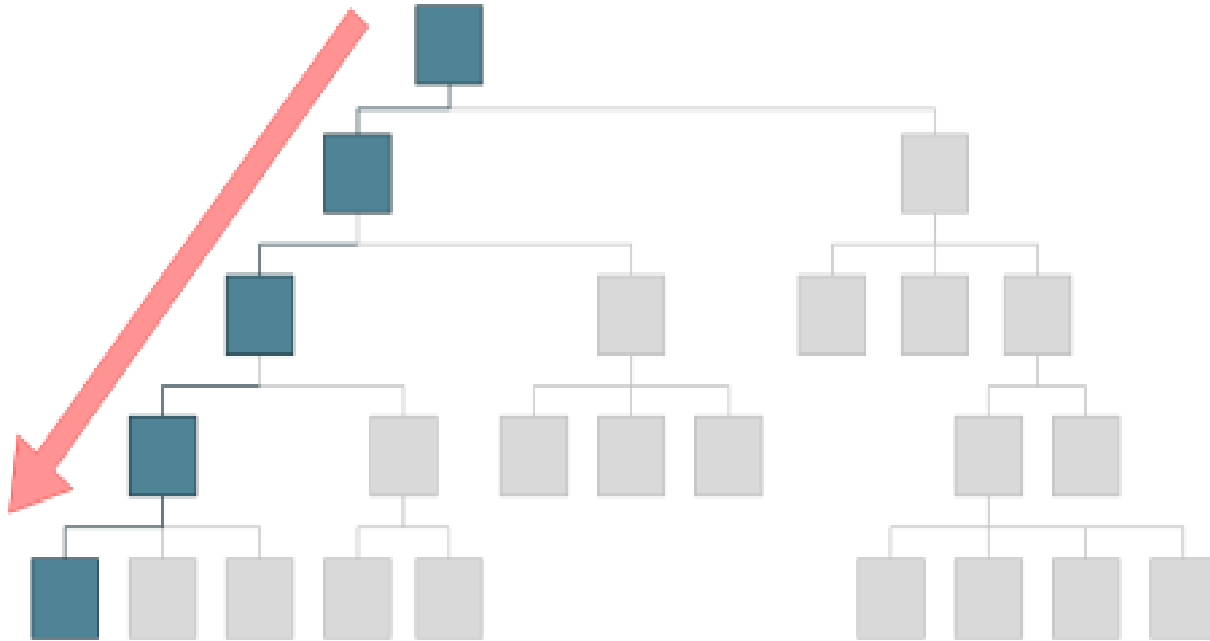

Funkcionální organizační struktura



**SLEZSKÁ
UNIVERZITA**
OBCHODNĚ PODNIKATELSKÁ
FAKULTA V KARVINĚ

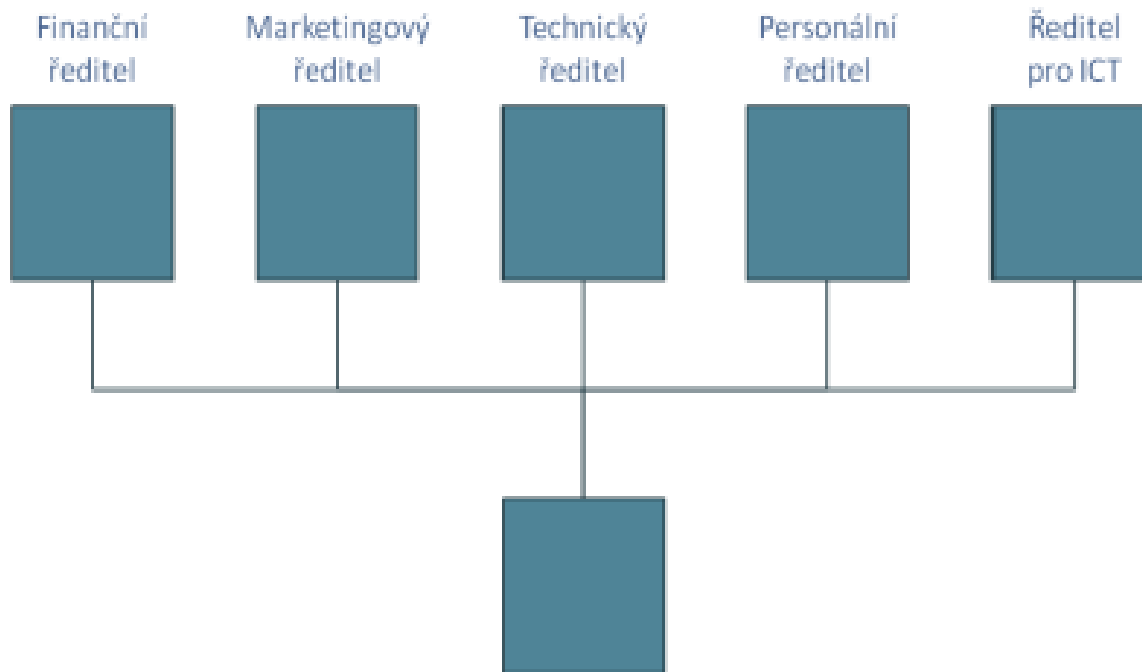

Liniově-štábní organizační struktura

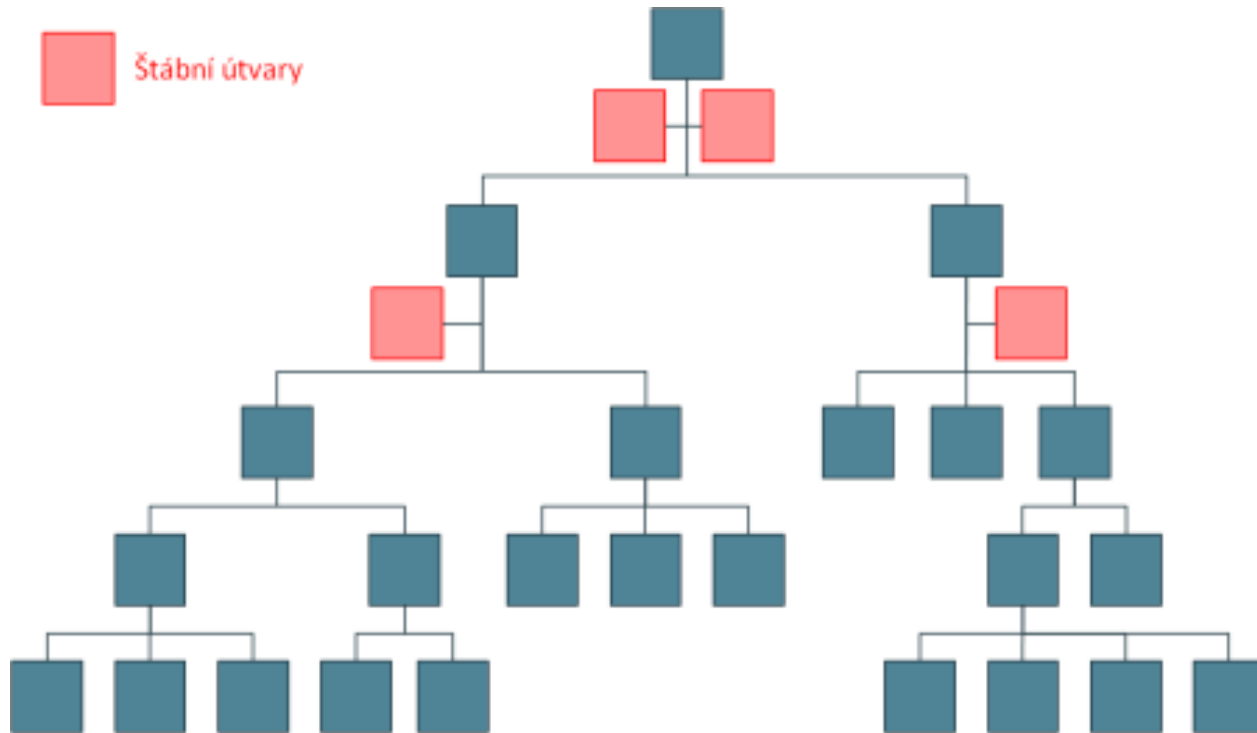

Struktura projektové koordinace

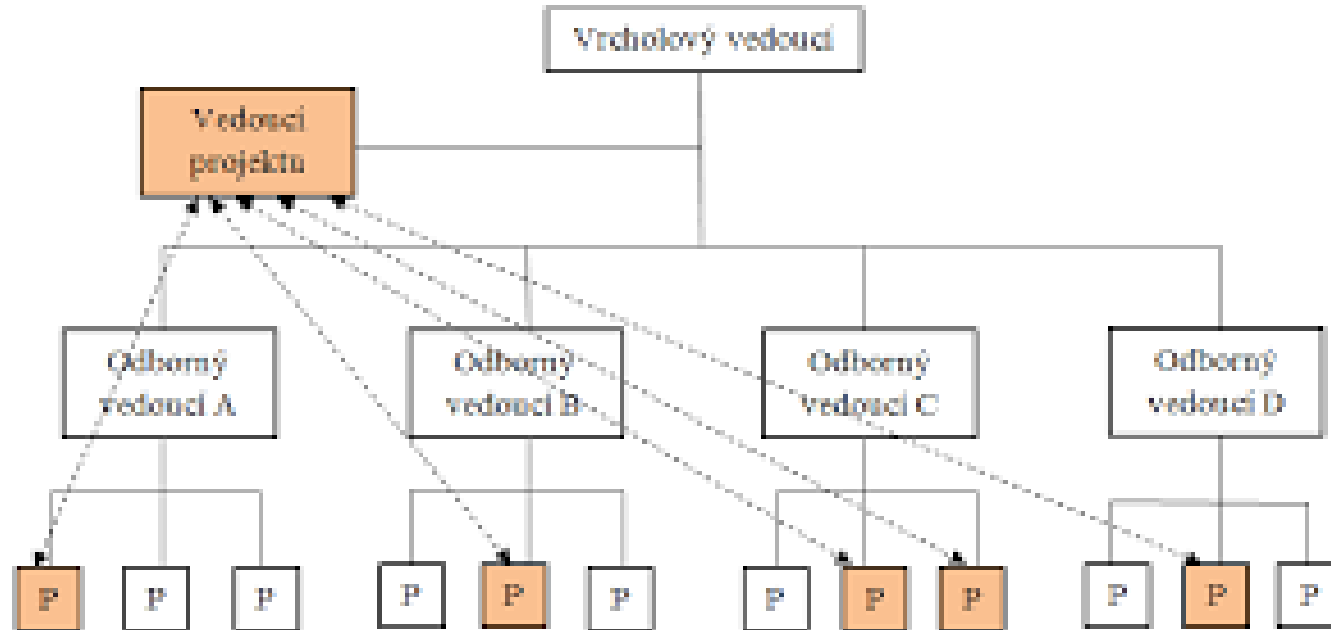

Projektová struktura

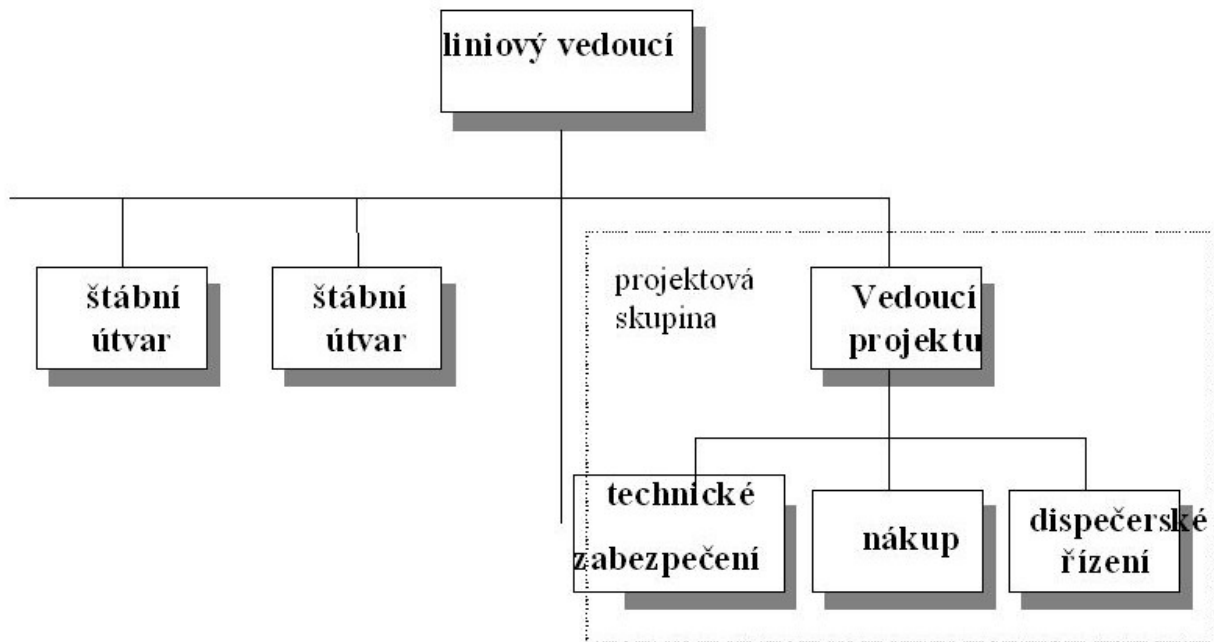

Maticová struktura

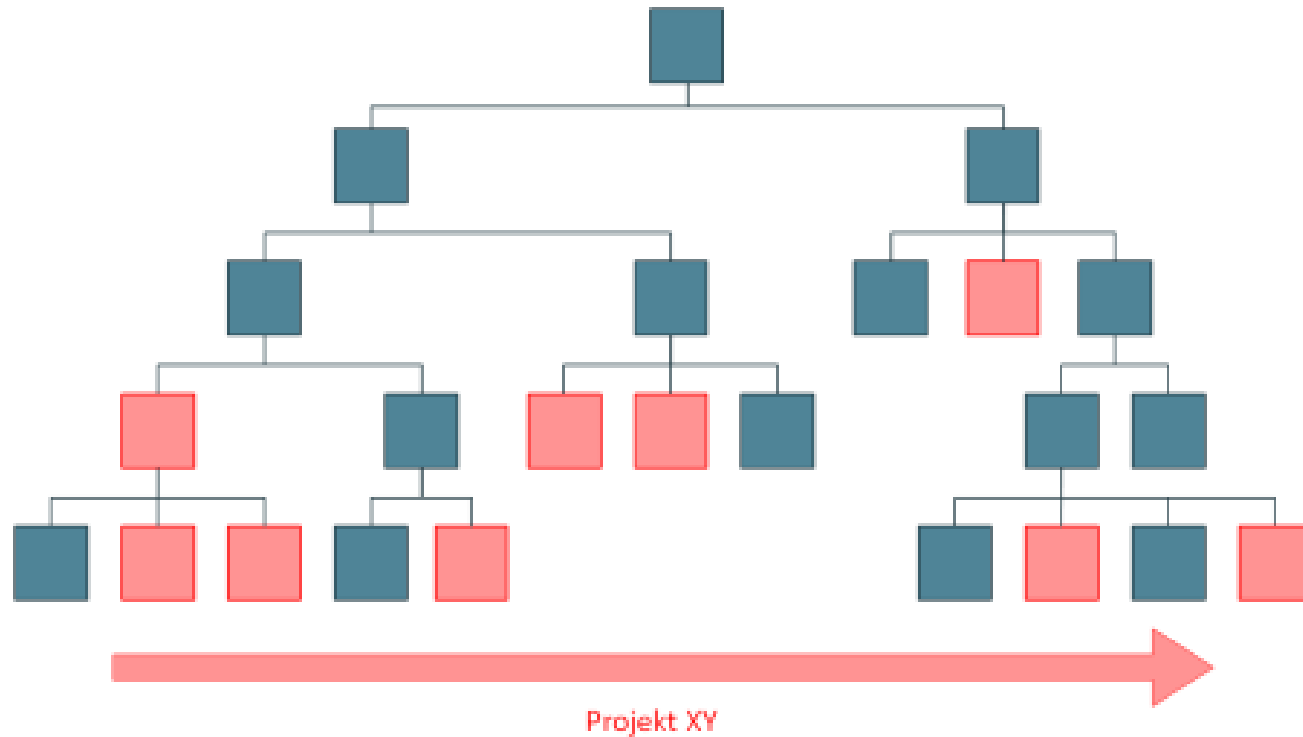

Proces tvorby organizační struktury



**SLEZSKÁ
UNIVERZITA**
OBCHODNĚ PODNIKATELSKÁ
FAKULTA V KARVINĚ

1. Identifikace potřebných hlavních, obslužných a pomocných činností
2. Provedení dělby práce
3. Sdružování specializovaných činností do útvarů
4. Zajištění způsobů koordinace
5. Vyřešení pravomoci a odpovědnosti