

Teoretická východiska hospodářské politiky

**Hospodářskou politiku chápeme ve dvojm
smyslu:**

- 1. Přístup státu k ekonomice své země**
- 2. Teoretická disciplína**

**Hospodářská politika jako samostatná vědní
disciplína se nachází na pomezí
ekonomické teorie a hospodářské praxe**

Postavení hospodářské politiky ve společnosti

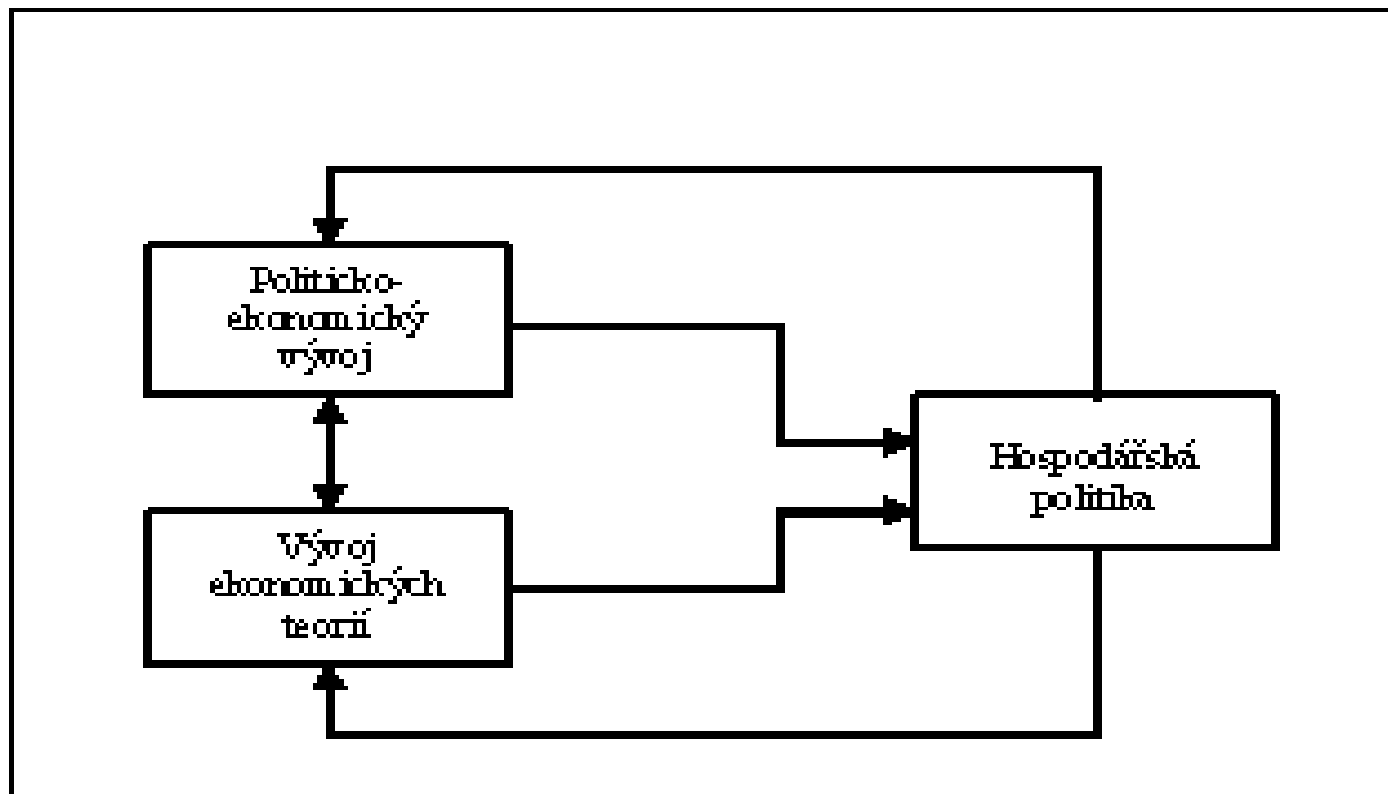

Dvě skupiny názorů na roli státu v ekonomice

1. ***Liberální hospodářská politika***, která preferuje minimální zásahy státu do ekonomiky:
 - učení fyziokratů,
 - klasický liberalismus,
 - neoklasické teorie a školy z ní vycházející,
 - monetarismus
2. ***Intervencionistická hospodářská politika***, která preferuje výrazné státní zásahy:
 - učení merkantilistů,
 - keynesiánství a všechny školy vycházející z jeho učení,
 - teorie plánování.

Mezníky ve vývoji teorie a praxe hospodářské politiky

teorie	příčina nebo uplatňovaná praxe
teorie merkantilistů	obchodní protekcionismus, (teorie tvorby bohatství)
teorie fyziokratů	zdanění a aktivita vlády (teorie státního zdanění)
teorie spontánního řádu	laissez faire – zákonodárství
teorie plánovitého rozvoje	projekt VŘSR – plánování
vznik keynesiánství, vznik teorie hospodářské politiky	přímé zásahy - krize 1929
návrat k laissez faire (monetarismus, ordoliberalismus, teorie racionálních očekávání)	deregulace ekonomiky
teorie transformace	neúspěch (neefektivnost) centrálně plánovaných ekonomik

Merkantilismus

Raný (monetární) merkantilismus (15.- poč. 16. století)
„jediné bohatství jsou peníze“.

Rozvinutý (manufakturní) merkantilismus (16.-18. století)

- Peníze jsou považovány za „prostředek k získání dalších peněz“
- Doktrína obchodní bilance

Hlavní představitelé: Thomas Mun – Anglie
Jean-Baptiste Colbert - Francie

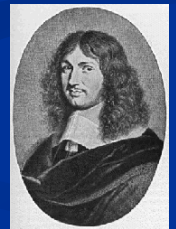

Klasická politická ekonomie

liberální směr, pol. 17. – posl. třetina 19. stol.

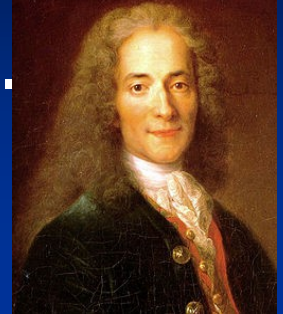

- Učení fyziokratů **ve Francii (Francois Quesnay)**
- Klasická ekonomická škola **v Anglii (Adam Smith, T.R.Malthus, D. Ricardo, J.B.Say, J.S.Mill)**

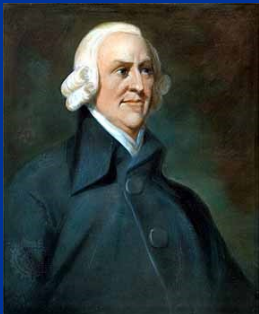

Fyziokraté

- ✓ Vznikl v polovině 18. století jako odpověď na učení merkantilistů
- ✓ prosazovali myšlenku „přirozeného řádu“ „Laissez faire, laissez passer“
- ✓ Stát by měl do ekonomiky zasahovat minimálně; jeho povinností je:
 - chránit „přirozený řád“ před vnitřními i vnějšími nepřáteli, zejména však chránit vlastnictví ve všech formách, protože je základem přirozeného řádu,
 - zabezpečit vzdělávací výchovu,
 - zabezpečit veřejné práce, především pak budováním cest a průplavů.
- ✓ Koncepce jediné daně

Klasická politická ekonomie

Klasická politická ekonomie vznikla jako vyhraněně protimerkantilistická doktrína.

Následující tabulka ukazuje hlavní kritické výhrady vůči merkantilismu:

	Merkantilismus	Klasická politická ekonomie
Bohatství	drahé kovy	statky
Zdroj bohatství	obchod	výroba
Přístup k hospodářství	státní regulace (intervence)	liberalismus
Obchod	doktrína obchodní bilance	doktrína svobodného obchodu

Klasická ekonomická škola

- ✓ vycházela z učení o přirozeném, liberálním řádu.
- ✓ Klasikové prosazovali svobodu podnikání a svobodu trhu; úloha státu spočívá v plnění tří funkcí:
 - stát má chránit společnost před násilím a vnějším napadením,
 - stát má chránit každého člena společnosti před nespravedlností a útlakem ze strany druhého,
 - stát má povinnost budovat a udržovat některé veřejné práce a díla a některé veřejné instituce, které by nikdy nemohly být budovány a udržovány v zájmu některého jednotlivce nebo skupiny.
- ✓ A. Smith, Malthusova populační teorie, Sayův zákon trhu, teorie komparativních výhod D. Ricarda

Neoklasická škola

- ✓ Liberální směr (Lausannská, Cambridgeská a Rakouská škola)
- ✓ Vycházela z marginalistické teorie a navazovala na tradice klasické školy (nicméně měla statický charakter).
- ✓ Zájem o tržní rovnováhu (národní hospodářství = soustava dílčích trhů směřujících vlastními vnitřními silami k rovnováze).
- ✓ A. Marshall, V. Pareto, A. C. Pigou
- ✓ Udržela si výsadní postavení až do Velké krize ve 30. letech 20. století

Institucionalismus

- 90. léta 19. stol. – 2. svět. válka,
- USA – strukturální, institucionální změny a tech. pokrok,
- Kritika neoklasické ekonomie a jejího ignorování úlohy institucí,
- Základem jsou instituce - společenské uspořádání, pravidlo, které reguluje vztahy mezi jednotlivci i mezi společenskými skupinami,
- Požadují integraci ekonomie a ostatních společenských věd, která by umožnila interdisciplinární přístup ke zkoumané ekonomické problematice
- T. Veblen, J. Commons, J. K. Galbraith.

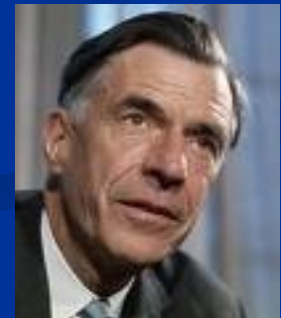
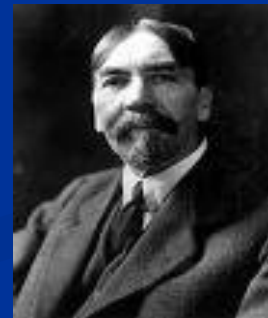

Teorie plánování

Teorie plánování je známa ve dvou formách:

1. Národohospodářské (centrální) plánování

- ✓ je nejradikálnější formou intervencionismu.
- ✓ je podmíněno splněním dvou podmínek:
 - převzetím veškeré moci dělnickou třídou,
 - existencí společenského vlastnictví.
- ✓ jednotlivé funkce trhu jsou nahrazeny všemocnou centrální rozhodovací autoritou, která určuje CO, JAK, ZA KOLIK, KDE a PRO KOHO se bude vyrábět a také KDO bude vyrábět.

2. Ekonomické plánování

- ✓ vláda či pověřená státní instituce rozhoduje o objemech a struktuře výroby a o alokaci výrobních faktorů.
- ✓ Můžeme ho rozčlenit do dvou skupin:
 - Imperativní plánování
 - Indikativní plánování

Keynesiánství

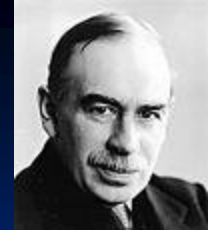

- ✓ Učení J. M. Keynese je považováno za skutečný zrod moderní hospodářské politiky.
- ✓ Keynes odmítl Sayův zákon a zpracoval **teorii efektivní poptávky** (Obecná teorie zaměstnanosti, úroku a peněz, 1936) → odmítl kvantitativní teorii peněz a nahradil ji teorií preference likvidity.
- ✓ Vychází z předpokladu, že především v krátkém časovém období se ekonomická rovnováha realizuje při neúplném využití disponibilních zdrojů. Proto by měl stát intervenovat a ovlivňovat výši agregátní poptávky tak, aby bylo zabezpečeno maximální využití všech výrobních faktorů.
- ✓ Základním nástrojem státní intervence je fiskální politika, která pro stimulaci agregátní poptávky využívá jak příjmovou, tak i výdajovou stránku státního rozpočtu.

Keynesiánství

Keynesiánství je považováno za „revoluci“ především z těchto důvodů:

- ✓ byla zpochybněna nutnost každoročně vyrovnaného státního rozpočtu, protože rozpočtový deficit může být nástrojem k dosažení a udržení plné zaměstnanosti,
- ✓ plná zaměstnanost byla povýšena nad zdravé finance
- ✓ emise peněz se stala zdrojem levného úvěru, který podněcuje investování.

Neoklasická syntéza

- ✓ Vznikla propojením keynesiánství a neoklasicismu
- ✓ hospodářská politika této teorie se opírala především o *Phillipsovu křivku*.
- ✓ keynesiánský ideál plné zaměstnanosti byl zde nahrazen zaměnitelností mezi inflací a nezaměstnaností. Přitom zastánci neoklasické syntézy věřili, že stát může ovlivňováním agregátní poptávky zvolit „optimální“ kombinaci nezaměstnanosti a inflace.
- ✓ **P. A. Samuelson, J. R. Hicks.**

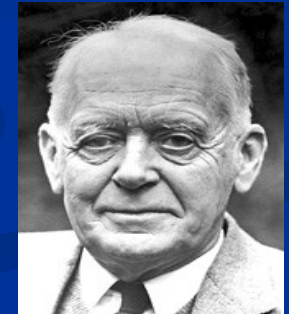
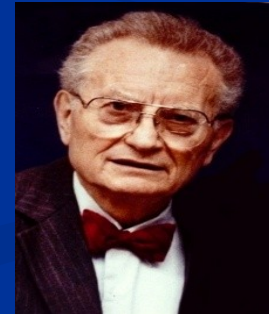

Monetarismus

- ✓ 70. léta 20. století
- ✓ Monetaristé byli tvrdými odpůrci keynesiánství
- ✓ klade důraz na automatické tržní mechanismy, které jsou samy schopny udržovat ekonomiku ve stavu optimálního využívání zdrojů.
- ✓ Hospodářská politika v tomto pojetí má mít povahu stálých pravidel, která vytvoří stabilní rámec pro působení tržních sil, přičemž by měla být garantována:
 - svoboda vlastnických práv,
 - tvorba konkurenčního prostředí.
- ✓ Za myšlenkového „otce“ této koncepce je považován **M. Friedman**.
- ✓ Základním doporučením monetaristů pro hospodářskou politiku je *pravidlo stálého tempa růstu peněžní zásoby*.

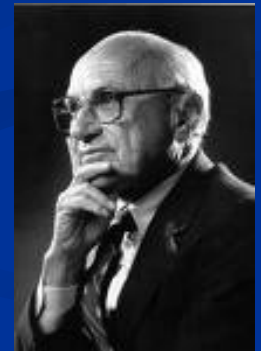

Monetaristé se zasazují o:

- snižování daňového zatížení ekonomických subjektů, což vede ke stimulaci podnikatelské aktivity,
- globální snižování podílu státního rozpočtu na HDP,
- vyrovnanost státního rozpočtu.

Tím je pozornost tvůrců hospodářské politiky obrácena opět ke stimulaci agregátní nabídky formou podpory soukromého sektoru.

Ordoliberalismus



- ✓ 30. léta 20. století – univerzita ve Freiburgu
- ✓ Definuje hospodářský řád jako jednotu dvou principů, které určují jeho charakter a způsob fungování - princip **konstruující** a **regulující**, přičemž princip konstruující jednoznačně dominuje.
- ✓ Základem teorie ordoliberalismu je *plánování*; realizace plánů však závisí na formách hospodaření:
 - *forma centrálně plánovaného hospodářství*, kdy každodenní hospodářský život rodiny, obce, resp. státu je řízen *jediným „plánovačem“*,
 - *forma tržního hospodářství*, kdy domácnosti a podniky také sestavují své plány samostatně, *koordinaci plánů* však obstarává *trh*.
- ✓ Ordoliberalové (W. Eucken) členili hospodářskou politiku na:
 - *hospodářskou politiku řádu*,
 - *hospodářskou politiku procesu*.
- ✓ Ordoliberalní HP se orientuje na koncepci soutěžního tržního řádu

Škola ekonomie strany nabídky

- ✓ 70 léta 20. století (USA)
- ✓ Vychází z klasiků a soustředí se na nabídkovou stranu ekonomiky
- ✓ Hlavním představitelem je A. Laffer
- ✓ Veškeré ekonomické problémy jsou důsledkem ochabnutí motivací na straně nabídky v důsledku nadměrného zdanění.
- ✓ Byli zastánci optimistického předpokladu, že poklesnou-li daně, zvýší se příjmy státního rozpočtu z důvodu vyšší ekonomické aktivity subjektů.



Škola veřejné volby



- ✓ vychází ze skutečnosti, že lidé se chovají racionálně nejen v oblasti ekonomie, ale i v oblasti politiky.
- ✓ Z toho vyplývá, že politici, ale i byrokracie prosazují hlavně taková opatření, která umožní jejich vlastní zvýraznění a posílí jejich vlastní význam, a tudíž nesledují obecné blaho, jak se po léta tradovalo.
- ✓ Hlavním představitelem této školy je **J. M. Buchanan.**
- ✓ Její význam pro hospodářskou politiku spočívá hlavně v posílení argumentace proti narůstání intervencionismu.
- ✓ Doporučuje omezení moci státních úředníků legislativní cestou – vláda má být malá a její pravomoci ústavně vymezeny

Nová institucionální ekonomie

- ✓ 80. léta 20. století
- ✓ Je návratem k institucionalismu v nové podobě.
- ✓ Na rozdíl od klasického institucionalismu usiluje o spojení neoklasické mikroekonomie založené na racionálním chování člověka s historicky se měnící strukturou institucí chápaných jako pravidla chování.
- ✓ Její důležitou součástí je teorie vlastnických práv.
- ✓ Hlavními představiteli jsou **R. Coase a D. North**

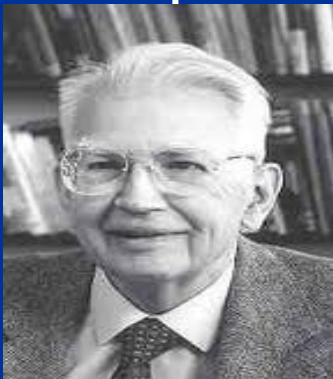

Nová klasická makroekonomie



- ✓ 70. léta 20. století
- ✓ teorie racionálních očekávání
- ✓ V mnohém se shoduje s monetaristy, ti ale používaly očekávání adaptivní.
- ✓ Základem této teorie je představa, že v ekonomice jednají jednotlivci, kteří racionálně sledují své vlastní zájmy a vystupují na trzích, které se rychle přizpůsobují měnícím se podmínkám.
- ✓ Státní zásahy do ekonomiky se proto míjejí svým účinkem; to znamená, že **hospodářská politika je neúčinná, je-li očekávaná.**
- ✓ **Neočekávaná hospodářská politika** je ale nežádoucí, protože ekonomiku pouze „rozkmitá”.
- ✓ Jestliže vláda chce napomoci dobrému chodu ekonomiky, měla by se omezit pouze na uplatňování jednoduchých, veřejnosti známých a dlouhodobě platných pravidel.
- ✓ **R. Lucas, Jr.**

Nová keynesiánská makroekonomie

- ✓ 70. léta 20. století
- ✓ neklasická teorie racionálních očekávání
- ✓ Od nové klasické makroekonomie se však liší tím, že uvažuje se **strnulostí mezd a cen**. Příčiny těchto strnulostí jsou institucionální povahy.
- ✓ ***Očekávaná hospodářská politika*** je účinná, avšak v malém rozsahu.
- ✓ **D. Romer**



Teorie transformace

- ✓ řeší přechod centrálně plánovaných ekonomik na tržní.
- ✓ Úspěšná transformace *musí* sestávat z těchto kroků:
 - privatizace,
 - liberalizace cen,
 - liberalizace zahraničního obchodu,
 - změn ve fiskální a monetární politice státu a v úsilí o stabilizaci ekonomiky.
- ✓ Transformační procesy mohou být prováděny *šokovou terapií nebo gradualisticky*, přičemž oba způsoby se od sebe liší rychlostí; zatímco šokový způsob transformace má velmi rychlý a radikální průběh, gradualistická metoda spočívá v pozvolné a následné přeměně plánované ekonomiky v tržní.

Hospodářsko-politické koncepce

- ✓ představují soubor názorů, které orientují aktéry hospodářské politiky při výběru cílů a nástrojů.
- ✓ Existují tři základní typy hospodářsko-politických koncepcí:
 - liberální,
 - intervencionistická,
 - marxistická.

Liberální hospodářsko-politická koncepce

- ✓ Vychází z přesvědčení, že *všechny hlavní ekonomické otázky* (co, jak a pro koho vyrábět) jsou řešeny prostřednictvím tržního mechanismu. Z
- ✓ zásahy státu jsou tedy chápány jako zcela nepatřičné a rušivé.
- ✓ umožňuje realizaci tržně cenového koordinačního systému; ekonomická role státu je zredukována na:
 - vnitřní a vnější zabezpečení (armáda a policie),
 - ochranu vlastnických práv,
 - ochranu rámcových podmínek nutných pro správné fungování trhu.

Liberalní hospodářsko-politická koncepce

- ✓ Z liberální hospodářsko-politické koncepce vychází *konzervativní praktická hospodářská politika* (např. monetarismus).
- ✓ *Konzervativní praktickou hospodářskou politiku můžeme stručně popsat takto:*
 - hlavní prioritou mezi cíli hospodářské politiky je snaha o *udržení stabilní cenové hladiny a udržení vnější rovnováhy,*
 - hlavními nástroji jsou *monetární politika a její nástroje,*
 - praktická hospodářská politika je orientována na *střednědobý až dlouhodobý časový horizont,*
 - hlavním úkolem praktické hospodářské politiky je *formulace a úsilí o dodržování relativně stabilních pravidel.*

Intervencionistická hospodářsko-politická koncepce

- ✓ předpokládá, že existuje mnoho oblastí, kde tržní mechanismus selhává; k tomu, aby mohl spolehlivě fungovat, je zapotřebí mnohem více státních zásahů, než jsou ochotni připustit liberálové.
- ✓ Stát by měl v duchu této koncepce zasahovat tehdy, jedná-li se o:
 - externality;
 - veřejné statky;
 - udržení konkurence na jednotlivých trzích;
 - životní rizika;
 - přerozdělování důchodů a majetků;
 - o existenci nerovnovážných stavů.

Intervencionistická hospodářsko-politická koncepce

- ✓ v podobě praktické hospodářské politiky projevovala od 30. let 20. století a čerpala převážně z Keynesovy makroekonomické teorie.
- ✓ Hlavní rysy této hospodářské koncepce je možno shrnout takto:
 - **prioritu mezi cíly má plná (vysoká) zaměstnanost; tento cíl byl později rozšířen o politiku, podporující hospodářský růst;**
 - **hlavním nástrojem je regulování celkové poptávky ;**
 - **prostřednictvím státních výdajů a daní, často i za cenu rozpočtového deficitu; dochází k růstu veřejného sektoru, podíl státu na HDP se zvyšuje;**
 - **nástroje fiskální politiky jsou upřednostňovány před nástroji monetárními;**
 - **praktická hospodářská politika je orientována na krátkodobý časový horizont; snaží se minimalizovat cyklické výkyvy ekonomiky, dochází k růstu inflace a k vnější nerovnováze.**

Marxistická hospodářsko-politická koncepce

- ✓ považuje selhání tržního mechanismu při řešení ekonomických i sociálních problémů v ekonomice za *totální*,
- ✓ koordinaci aktivit ekonomických subjektů jeho prostřednictvím zcela odmítá.
- ✓ *Signály trhu jsou při realizaci této koncepce nahrazeny příkazovým systémem, čímž je úplně potlačena svoboda všech hospodářských subjektů.*
- ✓ Příkazová ekonomika proto deformuje hospodářskou politiku na pouhé sestavení plánu a jeho plnění, a ve své podstatě potlačuje jakoukoliv svobodu a podnikavost v jednání ekonomických subjektů.

Marxistická hospodářsko-politická koncepce

- ✓ byla uplatněna v centrálně plánovaných ekonomikách.
- ✓ K základním systémotvorným prvkům centrálně plánovaných ekonomik patří:
 - centrální bilančně ukazatelový plán, rozepisovaný prostřednictvím plánových ukazatelů na jednotlivé podniky;
 - tvorba mezd a zisků není vázána na tržby za prodej zboží a služeb a na míru zhodnocení disponibilního kapitálu, ale na plnění ukazatelů státního plánu;
 - pevné (plánované) ceny jsou dány „centrem“ na všech „tržích“;
 - existuje izolace vnitřních „trhů“ od světových (tzv. autarkie centrálně plánovaných ekonomik).

Vybrané hospodářsko-politické koncepce

	Keynesiánství	Monetarismus	Ordoliberalismus	Centrálně plánované hospodářství
Koncepce	intervencionistická	liberální	liberální	marxistická
Důvod vzniku	Světová hospodářská krize	vládní selhání - meze intervencionismu	kolaps řízeného hospodářství	Říjnová revoluce v Rusku
Teoretické závěry	omezenost agregátní poptávky	význam měnové rovnováhy	řád ekonomické soutěže	totální selhání tržního mechanismu
Role státu	prvořadá	co nejmenší	významná zejména v legislativě	maximální
Časový horizont	Krátkodobý	dlouhodobý	spíše dlouhodobý	krátkodobý
Cíle HP	plná zaměstnanost, plynulý růst	měnová stabilita	soutěživost, konsensus	HP de facto neexistuje, vše je podřízeno centrálnímu plánu
Nástroje HP	fiskální	monetární	systemotvorné	centrální plán

Děkuji za pozornost
a přeji hezký den

